

DENON®

AVR-X550BT

A/V РЕСЙВЕР

Руководство пользователя

Передняя
панель

Дисплей

Задняя
панель

Пульт ДУ

Предметный
указатель



Комплект поставки	5
Установка батареек	6
Диапазон действия пульта ДУ	6
Отличительные особенности	7
Высокое качество звучания	7
Высокое качество видео	7
Простота и удобство использования	9
Наименования и назначение составных частей	10
Передняя панель	10
Дисплей	13
Задняя панель	14
Пульт дистанционного управления	16

Подсоединения

Подсоединение акустической системы	20
Установка акустической системы	20
Подключение колонок	22
Стандартная конфигурация и подключение динамиков	24
Подсоединение телевизора	25
Соединение 1 : Телевизор поддерживает режим ARC (Audio Return Channel) и имеет разъем HDMI	26
Соединение 2: Телевизор оснащен разъемом HDMI и несовместим с ARC (Audio Return Channel)	27
Соединение 3 : Телевизор не имеет разъема HDMI	28

Подключение устройства воспроизведения	29
Подсоединение телеприставки (Спутниковый приемник/кабельное ТВ)	30
Подключение DVD-проигрывателя или проигрывателя дисков Blu-ray	31
Подключение игровой приставки или видеокамеры	32
Подсоедините запоминающее устройство USB к порту USB	33
Подключение антенны FM/AM	34
Подключение кабеля питания	36

Воспроизведение

Базовая эксплуатация	38
Включение питания	38
Выбор источника входного сигнала	38
Регулировка уровня громкости	39
Временное отключение звука (Выключение звука)	39
Воспроизведение с проигрывателя DVD/Blu-ray	39
Воспроизведение запоминающего устройства USB	40
Воспроизведение файлов с запоминающих устройств USB	41
Прослушивание музыки на устройстве Bluetooth	42
Воспроизведение музыки с Bluetooth-устройства	43
Сопряжение с другими Bluetooth-устройствами	45
Повторное подключение к данному устройству с Bluetooth-устройства	46



Прослушивание FM/AM-радиостанций	47
Прослушивание FM/AM-радиостанций	48
Поиск RDS	49
ПоискPTY	50
Поиск TP	51
Радиотекст	51
Настройка радиостанций и их автоматическое добавление (Auto Preset)	52
Предварительная настройка текущей радиостанции (Preset Memory)	53
Прослушивание предустановленной радиостанции	53
Пропуск добавленных радиостанций (Preset Skip)	54
Отмена пропуска радиостанций	54
Удобные функции	55
Повторное воспроизведение (Repeat)	56
Воспроизведение композиций в случайном порядке (Random)	56
Регулировка тональности (Tone)	57
Оптимизация уровня громкости при прослушивании ночью (Night Mode)	58
Проигрывание определенного видео во время воспроизведения аудио (Video Select)	59
Выбор режима звука	60
Выбор режима звука	60
Режим управления HDMI	64
Порядок настройки	64
Регулировка громкости каждого канала для соответствия источнику входного сигнала (Ch Level Adjust)	65

Режим автоматического отключения	66
Использование таймера сна	67
Функция быстрого выбора плюса	68
Настройки вызова	69
Изменение настроек	69

Установки

Карта меню	70
Управление меню	73
Audio	74
Surr.Parameter	74
Restorer	77
Audio Delay	78
Volume	78
Room EQ	79
Video	80
HDMI Audio Out	80
HDMI PassThrough	80
Pass Source	81
HDMI Control	81
ARC	82
TV Audio Switching	82
Pow.Off Control	83



Inputs	84
Input Assign	84
Source Level	84
Input Select	85
Speakers	86
Auto Setup	86
Процедура настройки динамиков (Auto Setup)	88
Сообщения об ошибках	90
Manual Setup	91
Speaker Config.	91
Distances	92
Levels	93
Crossovers	93
Bass	94
General	95
Language	95
ECO	95
Bluetooth	97
Front Display	98
Firmware	98
Setup Lock	99
Reset	99
Проверка информации	100

Рекомендации

Рекомендации	102
Устранение неполадок	103
Возврат к заводским настройкам	115

Приложение

HDMI	116
Воспроизведение устройств памяти USB	119
Воспроизведение с устройства Bluetooth	120
Режим персональной памяти	121
Режим запоминания настроек при выключении	121
Режимы звука и вывод канала	122
Режимы звука и параметры объемного звука	123
Типы входных сигналов и соответствующие режимы воспроизведения звука	124
Словарь терминов	125
Сведения о торговых марках	130
Технические характеристики	132
Предметный указатель	136



Благодарим за приобретение устройства Denon.

Чтобы гарантировать его бесперебойную работу, пожалуйста, внимательно прочтите настоящее руководство пользователя, прежде чем приступить к эксплуатации изделия.

Ознакомившись с руководством, используйте его в дальнейшей работе с устройством.

Комплект поставки

Убедитесь в наличии следующих компонентов в комплекте поставки изделия:

 <p>Краткое руководство пользователя</p>	 <p>Правила техники безопасности</p>	 <p>Предупреждение относительно батареек</p>	 <p>Примечания по радио</p>	 <p>Сетевой шнур</p>
 <p>Комнатная FM-антенна</p>	 <p>Рамочная AM-антенна</p>	 <p>Микрофон калибровки звука</p>	 <p>Пульт дистанционного управления (RC-1216)</p>	 <p>Батарейки R03/AAA</p>



Установка батареек

- 1 Снимите заднюю крышку в направлении, указанном стрелкой, и снимите ее.

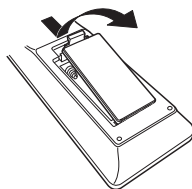

- 2 Вставьте две батареи в отсек для батарей надлежащим образом как показано.



- 3 Вставьте заднюю крышку на место.

ПРИМЕЧАНИЕ

- Чтобы предотвратить ущерб или утечку жидкости из батареек:
 - Запрещается пользоваться новой батареей вместе со старой.
 - Запрещается пользоваться батарейками разных типов.
- Извлекайте батарейки из пульта ДУ при продолжительном перерыве в его использовании.
- В случае утечки жидкости из батареек тщательно вытрите жидкость в отсеке для батареек и вставьте новые батарейки.

Диапазон действия пульта ДУ

При управлении направляйте пульт ДУ на датчик ДУ.

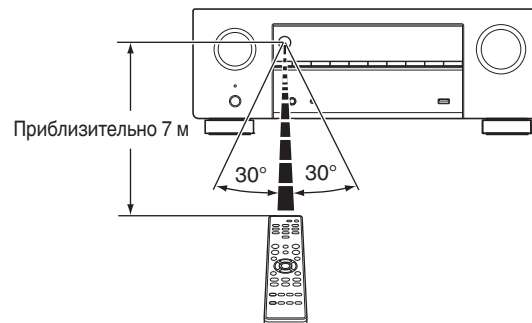

Отличительные особенности

Высокое качество звучания

- Благодаря технологии с дискретной схемой усилитель обеспечивает одинаковое качество для всех 5-каналов (90 Вт x 5-каналов)

Секция усилителя оснащена отдельными блоками питания (неинтегральная схема), что позволяет добиться максимальной реалистичности и потрясающего динамического диапазона. Благодаря мощным отдельным блокам питания усилитель дает возможность легко управлять высококачественными колонками.

Высокое качество видео

- Поддерживается вход/выход 4K 60 Гц

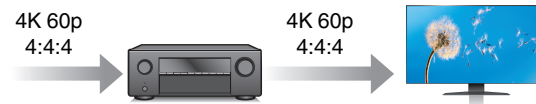

Когда используется 4K Ultra HD (High Definition), скорость входа/выхода 60 кадров в секунду (60p) достигается для видео сигналов. При подключении к 4K Ultra HD и телевизору, совместимому с входным видео сигналом 60p, Вы можете наслаждаться ощущением реальности, которое доступно только в изображениях с высоким разрешением, даже при просмотре быстро движущегося видео.

Данное устройство также поддерживает обработку изображений для 4K 60p, 4:4:4 и 24-битных видео. Путем обработки видео в оригинальном разрешении, это устройство позволяет наслаждаться безупречным качеством изображения с высоким разрешением.

Данное устройство также поддерживает HDR (расширенный динамический диапазон) и широкую цветовую гамму BT.2020.

- **HDCP 2.2**

Данное устройство совместимо со стандартом защиты авторских прав HDCP2.2.



- Разъемы HDMI позволяют подключать различные цифровые аудио- и видеоустройства (5 входов, 1 выхода)



Данное устройство оснащено 5 входами HDMI и 1 выходом HDMI, что позволяет подключать его к различным HDMI-совместимым устройствам, например к проигрывателям дисков Blu-Ray, игровым приставкам и цифровым видеокамерам HD.

- Беспроводное подключение к устройствам Bluetooth можно легко выполнить (☞ стр. 42)

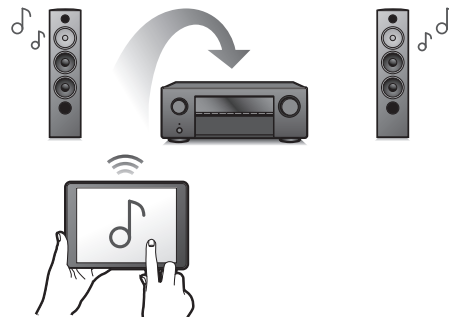

Вы можете наслаждаться музыкой, просто подключившись посредством беспроводной связи к Вашему смартфону, планшету, ПК и т.д.

- **Энергосберегающий дизайн**

Данное устройство имеет функцию ЭЮ-режима, которая позволяет наслаждаться музыкой и видеороликами при снижении энергопотребления во время использования, а также функцию автоматического режима ожидания, которая автоматически выключает питание, когда устройство не используется. Это помогает уменьшить излишнее использование питания.

Простота и удобство использования

- В “Setup Assistant” содержатся удобные указания по настройке

Сначала по запросу выбирается язык. Затем просто следуйте инструкциям на экране телевизора для настройки динамиков и т. п.

- Удобный графический интерфейс пользователя

Данное устройство оснащено графическим интерфейсом пользователя для улучшенной работоспособности.

- Совместимость с приложением “Denon 500 Series Remote”, выполняющим основные операции управления устройством с помощью устройств iPad, iPhone или Android™ (Google, Amazon Kindle Fire)

Приложение “Denon 500 Series Remote”* позволяет управлять устройством по беспроводному соединению с помощью устройства iPhone, iPad, смартфона или планшета Android, если выполнено сопряжение и подключение по каналу Bluetooth. Основные функции: включение/выключение питания, управление громкостью, отключение звука и выбор источника.

* Загрузите соответствующее приложение “Denon 500 Series Remote” для iOS или устройств на платформе Android. Для использования приложения “Denon 500 Series Remote” устройство iOS или Android должно быть заранее сопряжено с данным устройством.



Наименования и назначение составных частей

Передняя панель

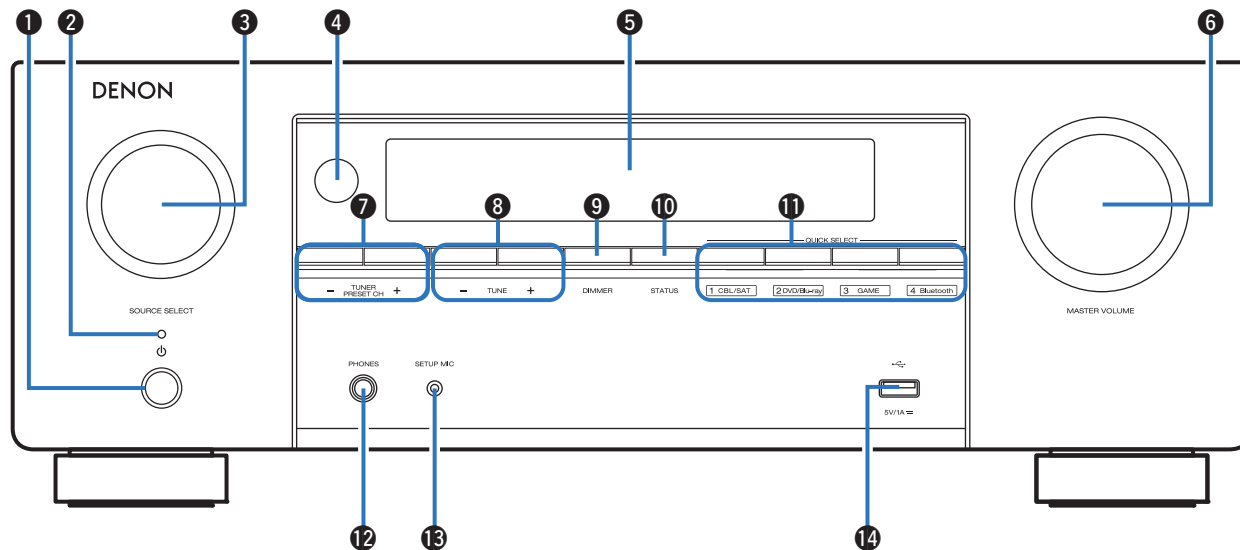

Подробности можно узнать на следующей странице.



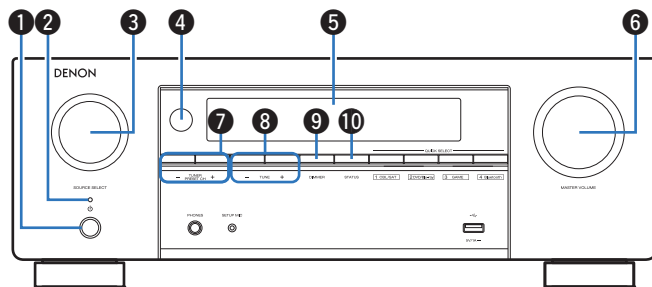

1 Кнопка включения питания (⏻)

Используется для включения/выключения (режим ожидания) питания. (👉 стр. 38)

2 Индикатор питания

Цвет индикатора питания отражает текущий режим:

- Зеленый: питание включено
- Выкл.: Режим обычного ожидания
- Красный:
 - Когда “HDMI PassThrough” установлен в положение “On” (👉 стр. 80)
 - Когда для параметра “HDMI Control” установлено значение “On” (👉 стр. 81)
 - Когда для параметра “BluetoothStandby” установлено значение “On” (👉 стр. 97)

3 Регулятор SOURCE SELECT

Используется для выбора источника входного сигнала. (👉 стр. 38)

4 Датчик пульта ДУ

Используется для приема сигналов от пульта дистанционного управления. (👉 стр. 6)

5 Дисплей

Используется для отображения информации. (👉 стр. 13)

6 Регулятор MASTER VOLUME

Используется для регулировки уровня громкости. (👉 стр. 39)

7 Кнопки предустановленных каналов тюнера (TUNER PRESET CH +, -)

Используются для выбора запрограммированных радиостанций. (👉 стр. 53)

8 Кнопки настройки (TUNE +, -)

Выбирают либо FM-радиостанции либо AM-радиостанции. (👉 стр. 48)

9 Кнопка DIMMER

При каждом нажатии этой кнопки изменяется уровень яркости дисплея. (👉 стр. 98)

10 Кнопка STATUS

При каждом нажатии этой кнопки изменяется информация о состоянии, отображаемая на дисплее.



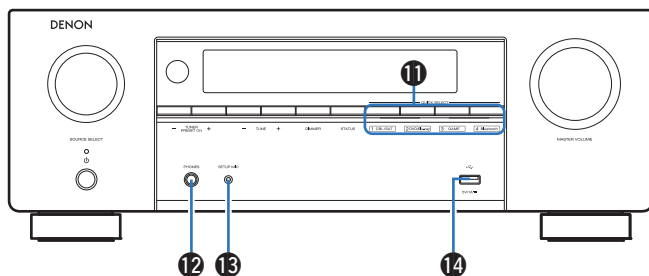

11 Кнопки QUICK SELECT

При нажатии на любую из этих кнопок вызываются присвоенные им настройки — например, относящиеся к источнику входного сигнала, уровню громкости или режиму воспроизведения звука. (☞ стр. 68)

12 Разъем для наушников (PHONES)

Используются для подключения наушников. При подключении наушников к этому разъему звук перестает выводиться через акустическую систему или через разъемы SUBWOOFER.

ПРИМЕЧАНИЕ

- Чтобы предотвратить ухудшение слуха, не следует слишком высоко поднимать уровень громкости при использовании головных телефонов.

13 Разъем микрофона SETUP MIC

Используется для подключения прилагаемого микрофона калибровки звука. (☞ стр. 89)

14 USB-порт

Используется для подключения USB-накопителей (устройств памяти USB) и входящего в комплект USB-кабеля. (☞ стр. 33)



Дисплей

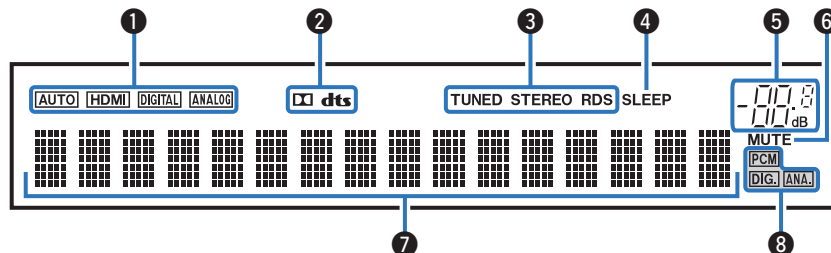

1 Индикаторы режима входа

Подсвечиваются в соответствии с настройками режима аудио входа каждого источника входного сигнала. (☞ [стр. 85](#))

2 Индикатор декодирования

Загорается, когда на выходе есть сигнал Dolby или DTS, или во время работы Dolby или DTS.

3 Индикаторы режима приема тюнера

Подсвечивается в зависимости от условий приема при выборе в качестве источника сигнала "Tuner".

TUNED : Подсвечивается при правильной настройке на радиостанцию.

STEREO : Загорается при приеме радиовещания в стереодиапазоне FM.

RDS : Подсвечивается при приеме радиовещания RDS.

4 Индикатор таймера отключения

Подсвечивается при выборе режима сна. (☞ [стр. 66](#))

5 Индикатор громкости

6 Индикатор MUTE

Мигает при включенном беззвучном режиме. (☞ [стр. 39](#))

7 Информационный экран

Здесь выводятся имя источника входного сигнала, режим звука, значения настроек и другие сведения.

8 Индикаторы входного сигнала

Соответствующий индикатор загорается в соответствии с входным сигналом. (☞ [стр. 85](#))



Задняя панель

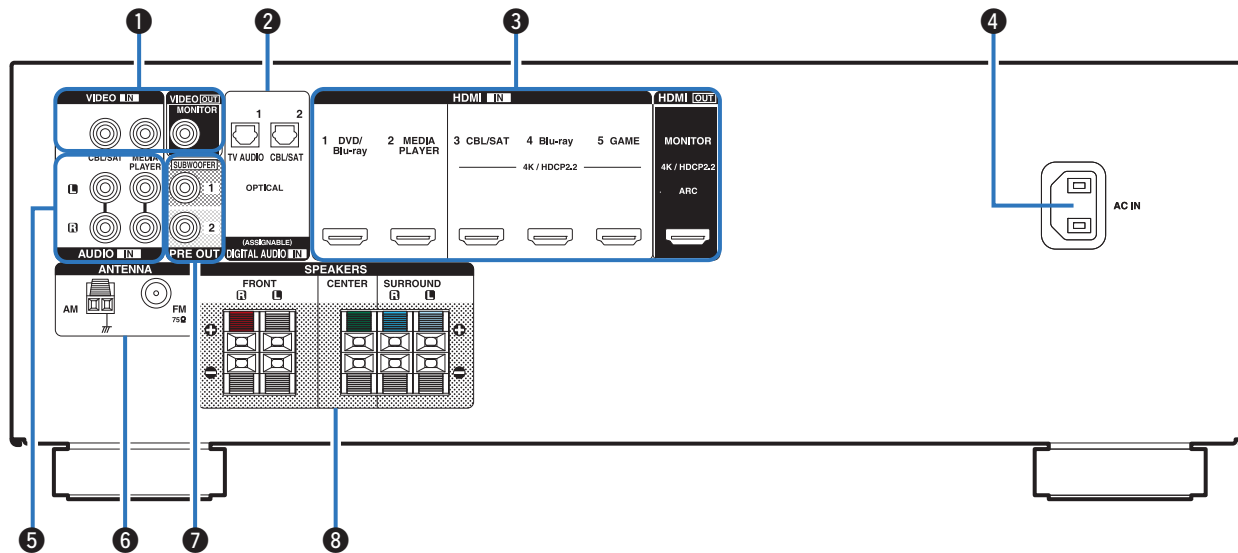

Подробности можно узнать на следующей странице.



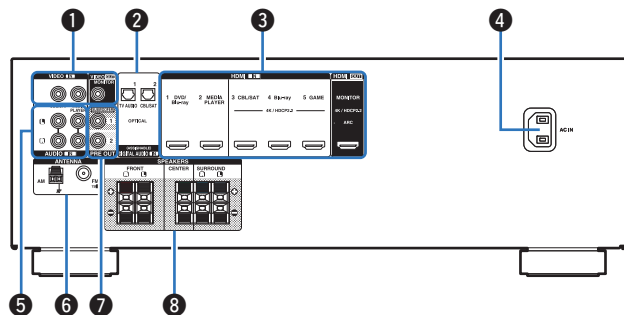

1 Разъемы видео (VIDEO)

Используются для подключения устройств, оборудованных видеоразъемами.

- “Соединение 3 : Телевизор не имеет разъема HDMI” (📖 стр. 28)
- “Подсоединение телеприставки (Спутниковый приемник/кабельное ТВ)” (📖 стр. 30)

2 Разъемы для цифрового звука (DIGITAL AUDIO)

Используются для подключения устройств, оборудованных цифровыми аудиоразъемами.

- “Соединение 2: Телевизор оснащен разъемом HDMI и несовместим с ARC (Audio Return Channel)” (📖 стр. 27)
- “Соединение 3 : Телевизор не имеет разъема HDMI” (📖 стр. 28)
- “Подсоединение телеприставки (Спутниковый приемник/кабельное ТВ)” (📖 стр. 30)

3 Разъем HDMI

Используются для подключения устройств, оборудованных разъемами HDMI.

- “Соединение 1 : Телевизор поддерживает режим ARC (Audio Return Channel) и имеет разъем HDMI” (📖 стр. 26)
- “Соединение 2: Телевизор оснащен разъемом HDMI и несовместим с ARC (Audio Return Channel)” (📖 стр. 27)
- “Подсоединение телеприставки (Спутниковый приемник/кабельное ТВ)” (📖 стр. 30)
- “Подключение DVD-проигрывателя или проигрывателя дисков Blu-ray” (📖 стр. 31)
- “Подключение игровой приставки или видеокамеры” (📖 стр. 32)

4 Вход AC (AC IN)

Используется для подключения шнура питания. (📖 стр. 36)

5 Разъемы аналогового звука (AUDIO)

Используются для подключения устройств, оборудованных аналоговыми аудиоразъемами. (📖 стр. 30)

6 Гнездо FM/AM-антенны (ANTENNA)

Используется для подключения FM-антенн и рамочных AM-антенн. (📖 стр. 34)

7 Разъемы PRE OUT

Используется для подключения сабвуфера со встроенным усилителем. (📖 стр. 23)

8 Клеммы динамиков (SPEAKERS)

Используются для подключения динамиков. (📖 стр. 22)



Пульт дистанционного управления

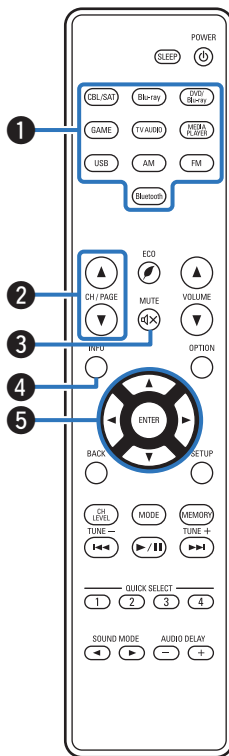

1 Кнопки выбора источника входного сигнала

Используются для выбора источника входного сигнала. (☞ стр. 38)

2 Кнопки поиска канала или страницы (CH/PAGE ▲▼)

Используются для выбора радиостанций, от зарегистрированных до предустановленных, или перехода между страницами. (☞ стр. 53)

3 Кнопка MUTE (M)

Используется для отключения звука. (☞ стр. 39)

4 Кнопка информации (INFO)

Используется для отображения на экране телевизора информации о состоянии. (☞ стр. 100)

5 Кнопки курсора (▲▼◀▶)

Используются для выбора пунктов.

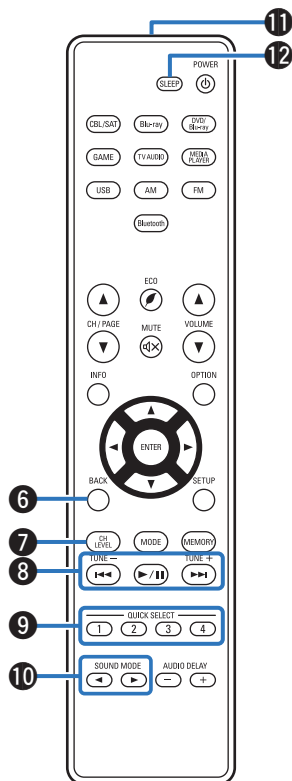

**6 Кнопка BACK**

Используется для возврата в предыдущее меню.

7 Кнопка уровня канала (CH LEVEL)

Регулирование громкости динамиков. (👉 стр. 65)

8 Системные кнопки

Используются для управления воспроизведением.

Кнопки настройки на радиостанции (TUNE +, -)

Используются для выбора либо FM-радиостанции либо AM-радиостанции. (👉 стр. 48)

9 Кнопки QUICK SELECT (1 – 4)

Вызывают настройки, зарегистрированные на каждой кнопке, такие как источник ввода, уровень громкости и настройки режима звука. (👉 стр. 68)

10 Кнопки SOUND MODE (◀▶)

Используются для выбора режима звука. (👉 стр. 60)

11 Передатчик сигнала дистанционного управления

Используется для передачи сигналов от пульта дистанционного управления. (👉 стр. 6)

12 Кнопка SLEEP

Используется для установки таймера сна. (👉 стр. 66)

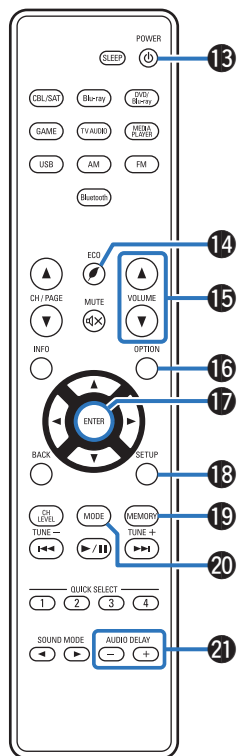

**13 Кнопка POWER (⏻)**

Используется для включения и выключения питания. (👉 стр. 38)

14 Кнопка ЭКО-режим (🌿)

Используется для переключения в ECO-режим. (👉 стр. 95)

15 Кнопки VOLUME (▲▼)

Используются для регулировки уровня громкости. (👉 стр. 39)

16 Кнопка OPTION

Используется для отображения на экране телевизора меню действий.

17 Кнопка ENTER

Определяет выбор.

18 Кнопка SETUP

Используется для отображения меню на экране телевизора. (👉 стр. 73)

19 Кнопка предустановленной памяти (MEMORY)

Текущая радиостанция будет добавлена в память. (👉 стр. 53)

20 Кнопка выбора режима настройки (MODE)

Используется для переключения режима настройки. (👉 стр. 48)

21 Кнопки AUDIO DELAY (+, -)

Компенсирует задержку по времени между видео и звуком. (👉 стр. 78)



■ Содержание







Подсоединение акустической системы	20
Подсоединение телевизора	25
Подключение устройства воспроизведения	29
Подсоедините запоминающее устройство USB к порту USB	33
Подключение антенны FM/AM	34
Подключение кабеля питания	36

ПРИМЕЧАНИЕ

- Не вставляйте шнур питания в розетку, пока не будут подсоединены все компоненты. Однако, когда "Setup Assistant" работает, следуйте инструкциям на экране "Setup Assistant" (стр. 7 в отдельном "Краткое руководство пользователя") для выполнения соединений. (Во время работы "Setup Assistant" на входные/выходные разъемы напряжение не подается.)
- Не прокладывайте сетевые шнуры вместе с соединительными кабелями. Это может привести к образованию помех.

■ Кабели, используемые для подключения

К подключаемым устройствам используйте предназначенные им кабели.

Кабель для колонок	
Кабель для сабвуфера	
Кабель HDMI	
Видеокабель	
Оптический кабель	
Аудиокабель	

Подсоединение акустической системы

Установите колонки и подключите их к данному устройству. (“Установка акустической системы” (стр. 20), “Подключение колонок” (стр. 22))

Установка акустической системы

Определите тип акустической системы в зависимости от количества используемых Вами динамиков и установите каждый динамик и сабвуфер в комнате.

Порядок установки динамиков объяснен на этом примере типичной установки.

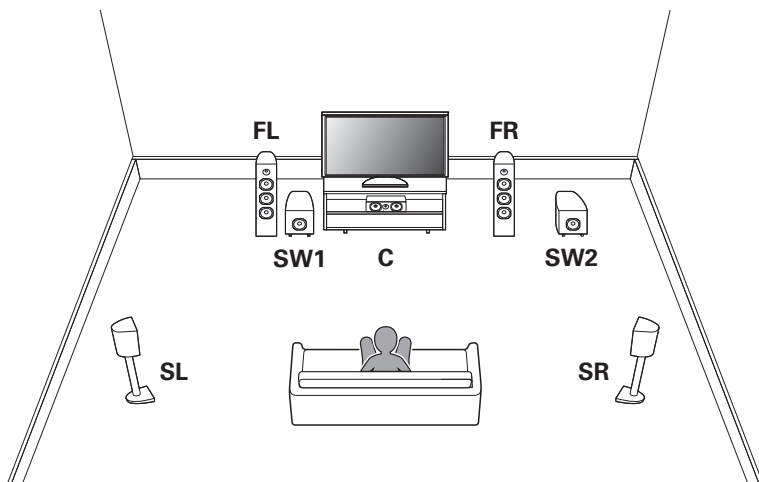

FL/FR
(левый/правый фронтальный динамик):

Установите левый и правый FRONT динамики на равном удалении от основной позиции прослушивания. Расстояние между телевизором и обоими динамиками также должно быть одинаковым.

C
(центральный динамик):

Поместите CENTER динамик спереди и по центру телевизора между фронтальными левыми и правыми динамиками.

SL/SR
(левый/правый динамик объемного звучания):

Установите левый и правый динамики SURROUND звучания по обеим сторонам от основной позиции прослушивания на равном удалении от нее.

SW 1/2
(сабвуфер):

Установите SUBWOOFER в удобном месте рядом с фронтальными динамиками. При использовании двух сабвуферов расположите их в комнате симметрично.





- Ниже на рисунке показано, на какой высоте устанавливать каждую колонку. Высота указана приблизительно.

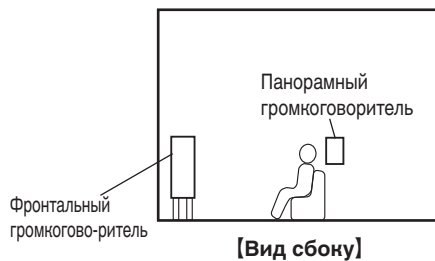

■ Установка 5.1-канальной акустической системы

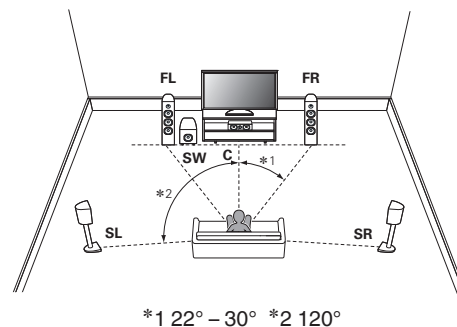

*1 22° - 30° *2 120°



Подключение колонок

В данном разделе описывается подключение данного устройства к колонкам в помещении.

Подключение объясняется на примерах.

ПРИМЕЧАНИЕ

- Перед подключением акустической системы, отключите шнур питания устройства из розетки. Выключите сабвуфер.
- Выполняйте подсоединение таким образом, чтобы центральные проводники кабеля акустической системы не выступали из клеммы громкоговорителя. Возможно срабатывание схемы защиты при соприкосновении центральных проводников с задней панелью или при соприкосновении проводов + и - друг с другом. ("Схема защиты" (☞ стр. 129))
- Запрещается прикасаться к клеммам динамиков при подключенном сетевом шнуре. Это может привести к поражению электрическим током. Когда "Setup Assistant" (стр. 7 в отдельном "Кратком руководстве пользователя") работает, следуйте инструкциям на экране "Setup Assistant" для выполнения соединений. (Во время работы "Setup Assistant" электропитание на клеммы динамиков не подается.)
- Используйте динамики с импедансом в диапазоне от 6 до 16 Ом.

■ Подключение кабелей к акустической системе

Внимательно проверьте левый (Л) и правый (П) каналы и полярность (+ красный, – черный) на колонках, присоединенных к устройству, и подключите каналы в соответствии с указанной маркировкой.

- 1 Срежьте около 10 мм изоляции с провода колонок, затем или крепко скрутите сердечник провода, или воспользуйтесь клеммами для подключения.**



- 2 Нажмите на рычаг на клемме динамика.**



- 3 Удерживая рычаг на клемме динамика вставьте оголенный провод кабеля динамика в клемму динамика до упора.**



- 4 Уберите ваш палец с рычага клеммы динамика.**



■ Подключение сабвуфера

Чтобы подключить сабвуфер, воспользуйтесь кабелем для сабвуфера. К данному устройству можно подключить два сабвуфера.

Тот же сигнал выводится с соответствующих разъемов сабвуфера.

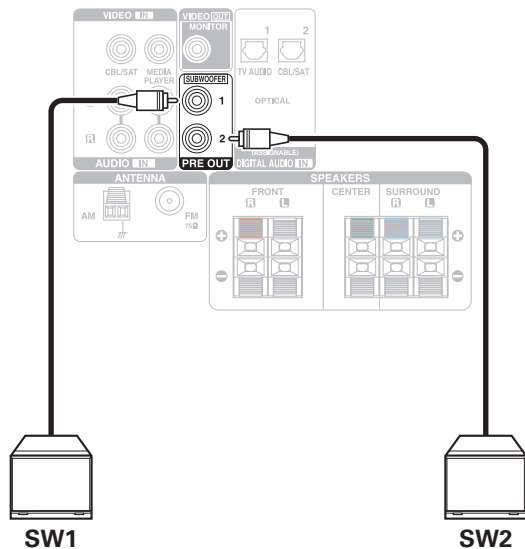

Стандартная конфигурация и подключение динамиков

Служит в качестве основной 5.1-канальной объемной системы.
Поддерживаются режимы звука такие как Dolby Pro Logic II.

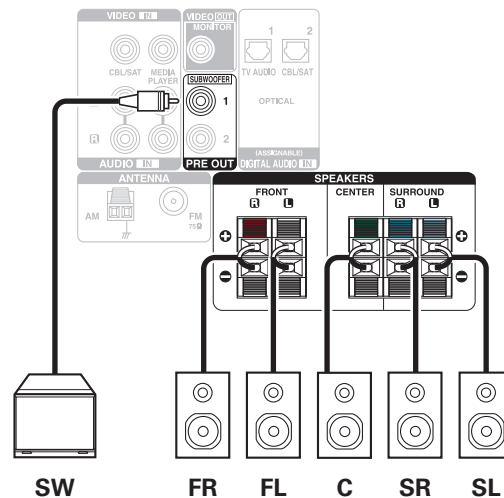
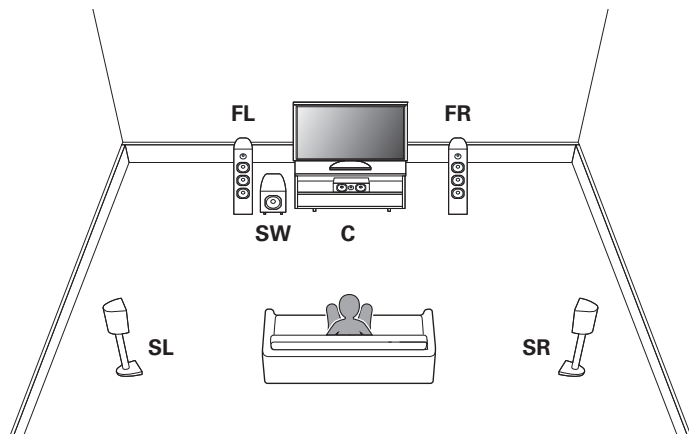

Подсоединение телевизора

Подключите телевизор к данному устройству таким образом, чтобы вывести на него входящий видеосигнал. Данное устройство может использоваться также для прослушивания звука с телевизора.

Конфигурация подключения зависит от набора разъемов и функций телевизора.

Благодаря функции ARC (Audio Return Channel) на данном устройстве можно воспроизводить звук с телевизора, передавая звуковой сигнал по кабелю HDMI.

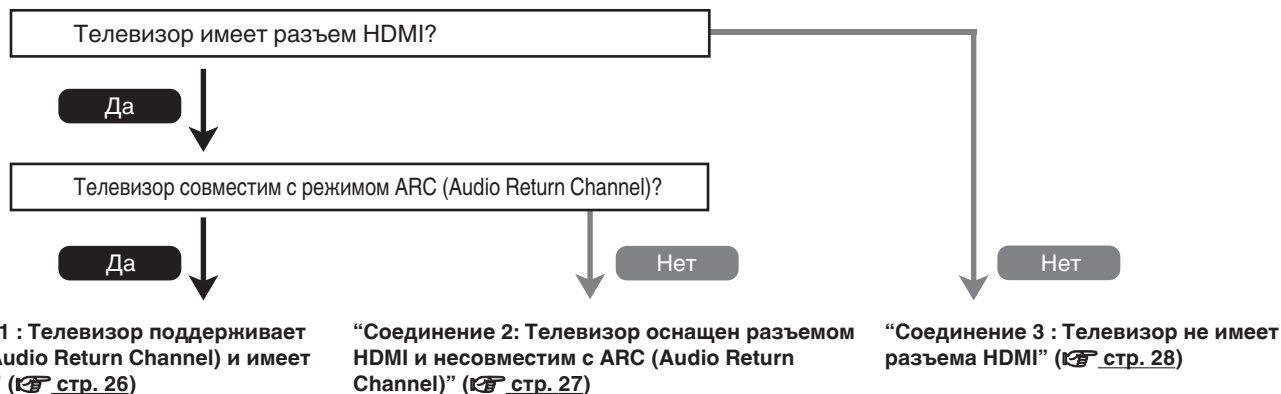

Соединение 1 : Телевизор поддерживает режим ARC (Audio Return Channel) и имеет разъем HDMI

Для подключения к данному устройству телевизора, совместимого с режимом ARC, используйте кабель HDMI.

При использовании телевизора с поддержкой функции ARC выберите для параметра “HDMI Control” значение “On”. (👉 стр. 81)

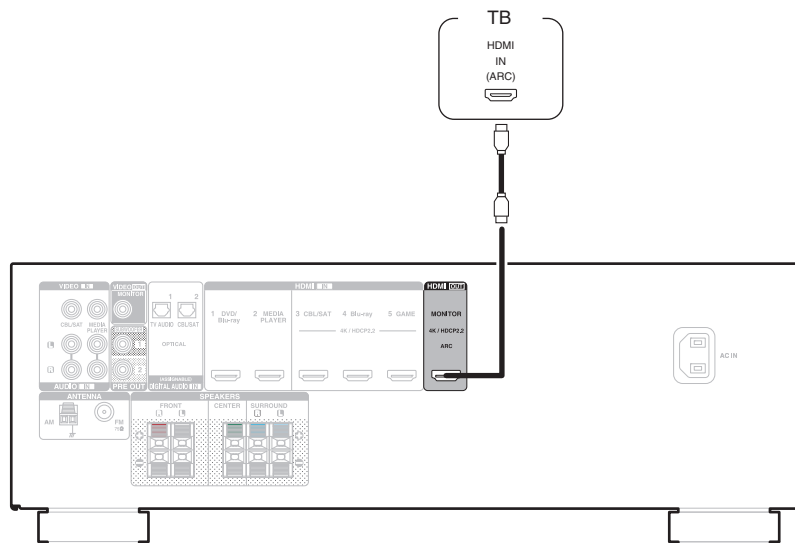

Соединение 2: Телевизор оснащен разъемом HDMI и несовместим с ARC (Audio Return Channel)

Для подключения телевизора к данному устройству используйте кабель HDMI.

Для прослушивания звука с телевизора соедините оба устройства оптическим кабелем.

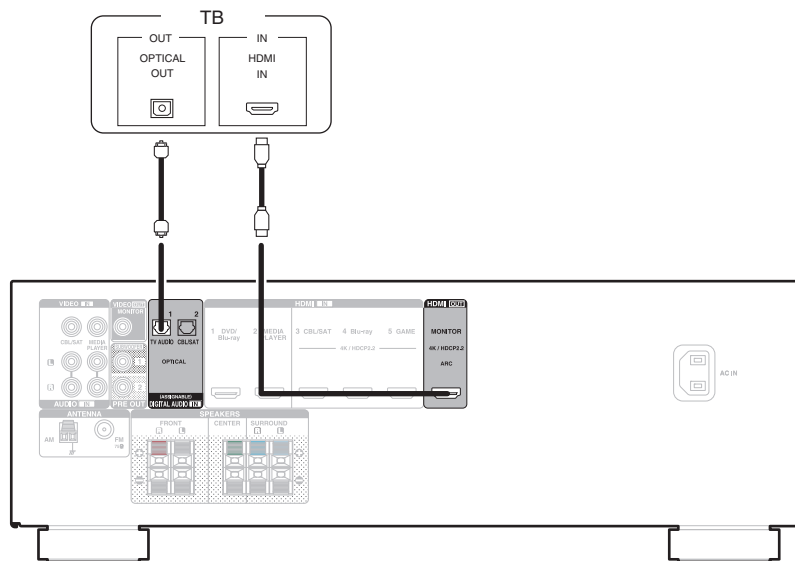

Соединение 3 : Телевизор не имеет разъема HDMI

Для подключения телевизора к данному устройству используйте видеонабель.

Для прослушивания звука с телевизора соедините оба устройства оптическим кабелем.

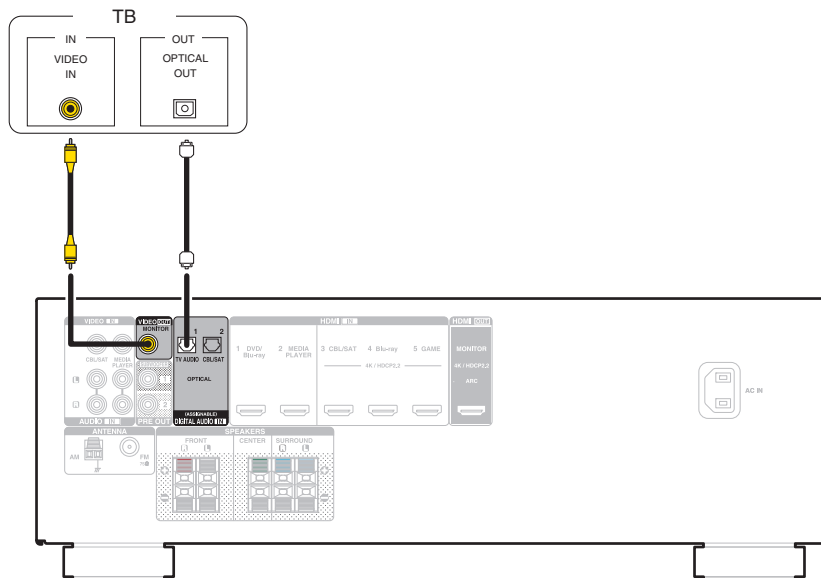

Подключение устройства воспроизведения

Данное устройство оснащено двумя типами видеоразъемов входного сигнала (HDMI и композитное видео) и тремя типами аудиоразъемов входного сигнала (HDMI, цифровой звук и звук).

Используйте входные разъемы, соответствующие параметрам подключаемого устройства.

Если прибор, подключенный к этому устройству оборудован разъемом HDMI, рекомендуется использовать подключение HDMI.

Для передачи аудио- и видеосигналов через разъем HDMI требуется только кабель HDMI.

- “Подсоединение телеприставки (Спутниковый приемник/кабельное ТВ)” (🔗 [стр. 30](#))
- “Подключение DVD-проигрывателя или проигрывателя дисков Blu-ray” (🔗 [стр. 31](#))
- “Подключение игровой приставки или видеокамеры” (🔗 [стр. 32](#))



- Подключите к входным разъемам данного устройства другие устройства, как предписано маркировкой на входных разъемах источников аудио-/видеосигнала.
- Источник, назначенный для разъемов OPTICAL 1 и OPTICAL 2, можно изменить. См. “Input Assign” для получения информации об изменении источника входного сигнала, назначенного на входные разъемы. (🔗 [стр. 84](#))
- Чтобы воспроизвести поступающие на данное устройство аудиосигналы через телевизор, подключенный с помощью HDMI, установите “HDMI Audio Out” на “TV”. (🔗 [стр. 80](#))
- Для воспроизведения содержимого, защищенного системой защиты авторских прав HDCP 2.2, используйте устройство воспроизведения и телевизор, совместимые с HDCP 2.2.
- Для воспроизведения содержимого 4K или содержимого, защищенного системой защиты авторских прав HDCP 2.2, подключите данное устройство к входному разъему HDMI 3, HDMI 4 или HDMI 5.



Подсоединение телеприставки (Спутниковый приемник/кабельное ТВ)

В инструкции ниже описано подключение спутникового тюнера/декодера кабельного ТВ.

Используйте входные разъемы в данном устройстве, соответствующие разъемам подключаемого устройства.

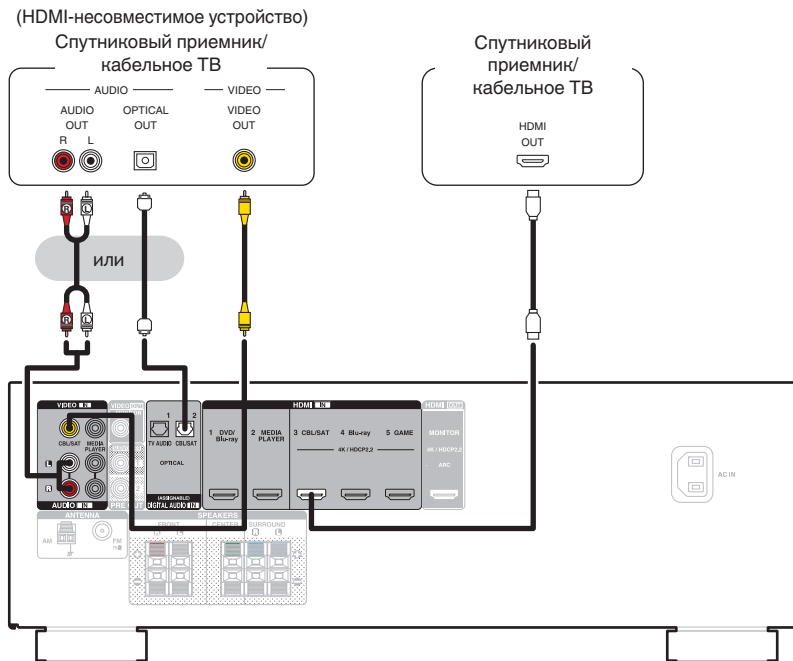

Подключение DVD-проигрывателя или проигрывателя дисков Blu-ray

В инструкции описано подключение DVD-проигрывателя или проигрывателя дисков Blu-ray в качестве примера.

При подключении проигрывателя, совместимого с 4K/HDCP 2.2, подключите его к входному разъему HDMI 3, HDMI 4 или HDMI 5.

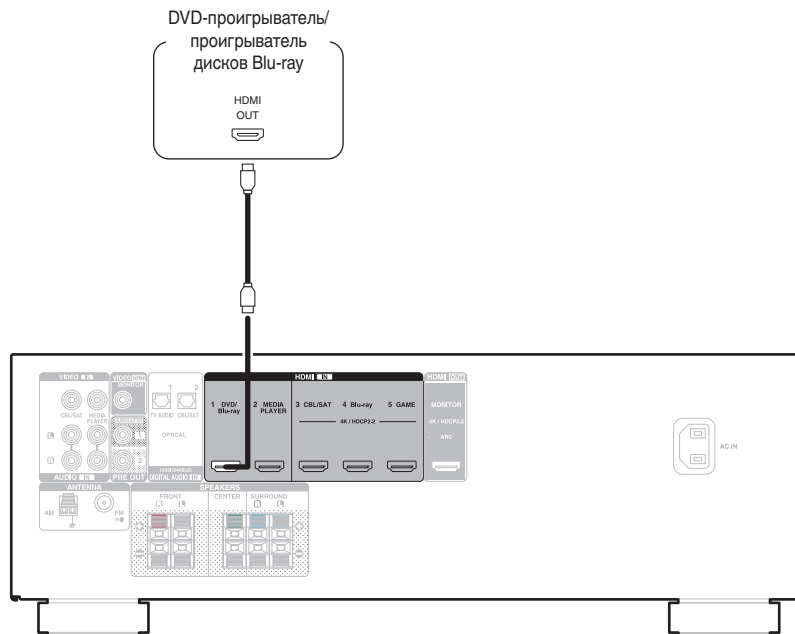

Подключение игровой приставки или видеокамеры

В инструкции ниже в качестве примера описано подключение игровой приставки.

Подключите к данному устройству воспроизводящее устройство, например, игровую приставку или видеокамеру.

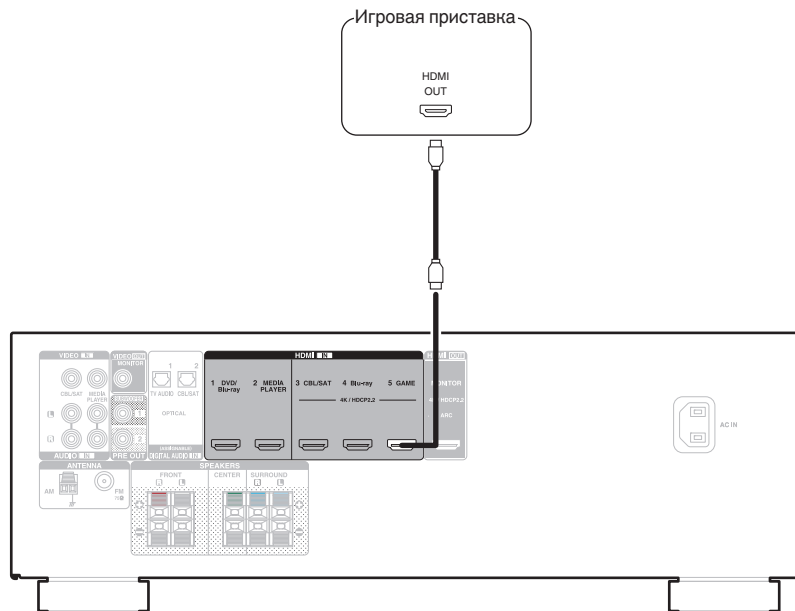

Подсоедините запоминающее устройство USB к порту USB

Инструкции по управлению см. в “Воспроизведение запоминающего устройства USB” (📖 стр. 40).



- Компания Denon не гарантирует, что все запоминающие устройства USB будут работать или получать электропитание. При использовании портативного жесткого диска с USB-соединением, который поставлялся в комплекте с блоком питания, используйте блок питания из комплекта.

ПРИМЕЧАНИЕ

- Запоминающие устройства USB не будут работать через USB концентратор (хаб).
- Данное устройство не поддерживает подключение к компьютеру с помощью кабеля USB через USB порт на устройстве.
- Запрещается пользоваться кабельными удлинителями при подсоединении запоминающих устройств USB. Это может привести к созданию радиопомех для другой аппаратуры.



Подключение антенны FM/AM

Подключите антенну, настройте ее на радиостанцию, а затем переместите антенну в место, где меньше всего шума. Затем используйте ленту и т.д., чтобы закрепить антенну в данном положении. (“Прослушивание FM/AM-радиостанций” (☞ стр. 47))



- При невозможности приема качественного вещательного сигнала рекомендуется установка выносной антенны. Подробности можно выяснить в розничном магазине, где было приобретено устройство.

ПРИМЕЧАНИЕ

- Убедитесь, что свинцовый разъем рамочной AM-антенны не касается металлических частей панели.

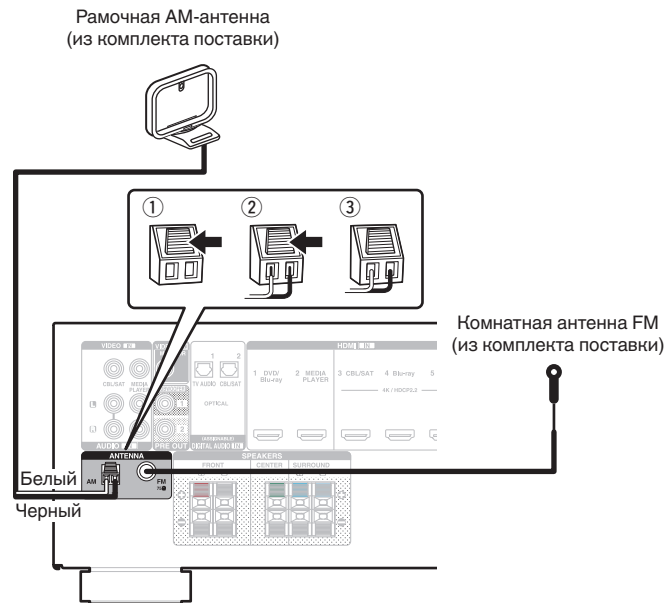

■ Использование рамочной АМ-антенны

Подвешивание на стене

Подвешивание на стену напрямую без сборки.

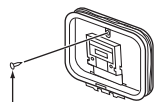

Гвоздь, кнопка и т.д.

Сам по себе

Используйте порядок сборки, показанный выше. Во время сборки см. “AM loop antenna assembly”.

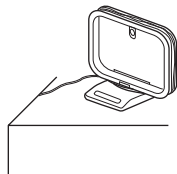

■ Сборка рамочной АМ-антенны

- 1 Поставьте стойку внизу рамочной антенны с задней части и согните ее вперед.
- 2 Вставьте выступающую часть в квадратное отверстие в стойке.

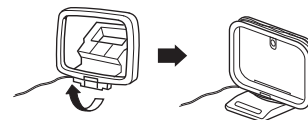
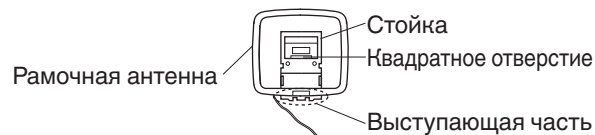

Подключение кабеля питания

После подключения всех компонентов, включите устройство в розетку.

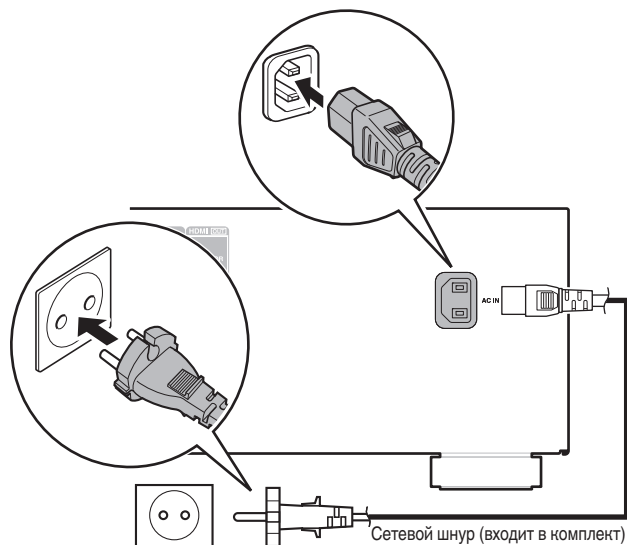

К розеткам электросети в жилых помещениях
(переменный ток 230 В, 50/60 Гц)



■ Содержание

Базовая эксплуатация

Включение питания	38
Выбор источника входного сигнала	38
Регулировка уровня громкости	39
Временное отключение звука (Выключение звука)	39
Выбор режима звука	60

Воспроизведение устройства

Воспроизведение с проигрывателя DVD/Blu-ray	39
Воспроизведение запоминающего устройства USB	40
Прослушивание музыки на устройстве Bluetooth	42
Прослушивание FM/AM-радиостанций	47

Удобные функции

Удобные функции	55
Режим управления HDMI	64
Регулировка громкости каждого канала для соответствия источнику входного сигнала (Ch Level Adjust)	65
Режим автоматического отключения	66
Функция быстрого выбора плюса	68



Базовая эксплуатация

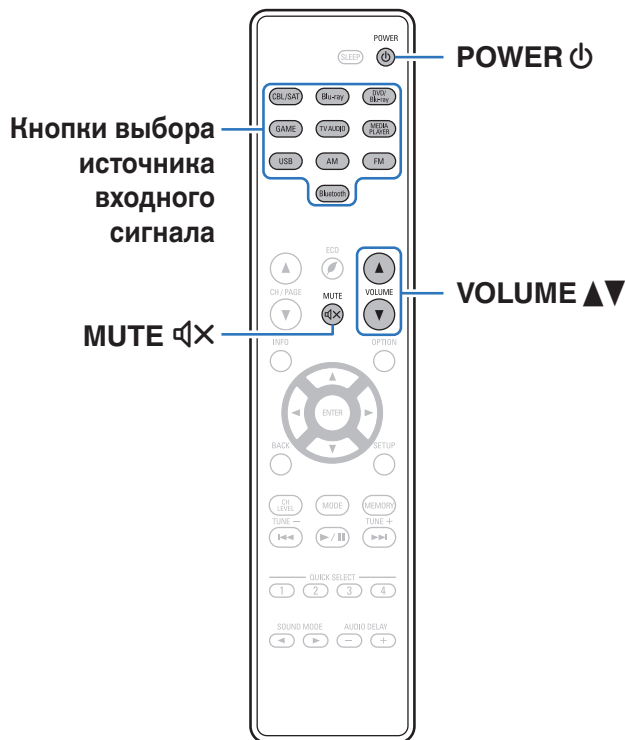

Включение питания

- 1 Нажмите кнопку **POWER** , чтобы включить устройство.



- Вы можете нажать кнопку выбора источника входного сигнала, когда устройство находится в режиме ожидания, чтобы включить питание.
- Также можно переключить питание в режим ожидания, нажав кнопку  на основном блоке.

Выбор источника входного сигнала

- 1 Для начала воспроизведения нажмите кнопку выбора источника входного сигнала. Нужный источник входного сигнала можно выбрать непосредственно.



- Источник входного сигнала также можно выбрать, повернув ручку управления **SOURCE SELECT** на основном блоке.



Регулировка уровня громкости

1 Используйте кнопку VOLUME ▲▼ для регулировки уровня громкости.



- Диапазон регулировки отличается в зависимости от входного сигнала и настройки уровня канала.
- Громкость также можно настроить, повернув регулятор MASTER VOLUME на основном блоке.

Временное отключение звука (Выключение звука)

1 Нажмите кнопку MUTE ⏏.

- На дисплей загорается индикатор MUTE.
- После этого на экране телевизора появляется индикатор ⏏.



- Уровень громкости снижается до значения, заданного параметром "Mute Level" меню. (📖 стр. 79)
- Для отмены нажмите кнопку MUTE ⏏ еще раз. Кроме того, отключение звука можно отменить, повернув регулятор общего уровня громкости.

Воспроизведение с проигрывателя DVD/Blu-ray

Ниже описана процедура воспроизведения проигрывателя дисков DVD/Blu-ray.

1 Подготовьтесь к воспроизведению.

- ① Включите телевизор, сабвуфер и проигрыватель.
- ② Переключите вход телевизора на данное устройство.

2 Нажмите кнопку POWER ⏻, чтобы включить устройство.

3 Нажмите DVD/Blu-ray (4K не поддерживается) или Blu-ray (4K поддерживается) для переключения источника входного сигнала проигрывателя, на котором выполняется воспроизведение.

4 Запустите воспроизведение DVD-проигрывателя или проигрывателя дисков Blu-ray.

■ Объемное воспроизведение (📖 стр. 60)



Воспроизведение запоминающего устройства USB

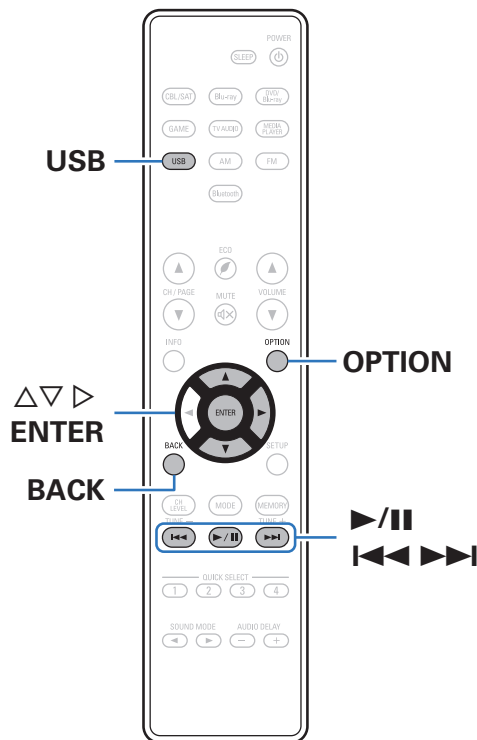

- Воспроизведение музыкальных файлов, хранящихся на устройстве памяти USB.
- На данном устройстве возможно только воспроизведение запоминающих устройств USB, соответствующих стандартам класса запоминающих устройств большой емкости.
- Данное устройство совместимо с запоминающими устройствами USB формата "FAT16" или "FAT32".
- Ниже указаны типы аудиоформатов и технические характеристики, поддерживаемые данным устройством при воспроизведении.
 Подробную информацию см. в разделе "Воспроизведение с устройств памяти USB". (📖 стр. 119)

- WMA
- MP3
- WAV
- MPEG-4 AAC
- FLAC



Воспроизведение файлов с запоминающих устройств USB

- 1 Подсоедините запоминающее устройство USB к порту USB. (☞ стр. 33)
- 2 Нажмите кнопку USB, чтобы переключить источник входного сигнала на “USB”.

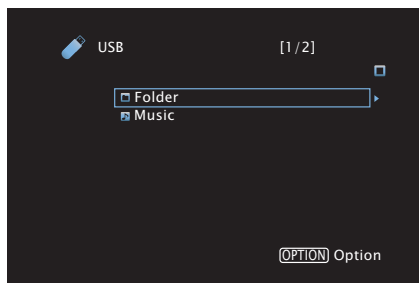

- 3 С помощью кнопок $\Delta \nabla \triangleright$ выберите файл для воспроизведения и нажмите кнопку ENTER. Начнется воспроизведение.

Кнопки управления	Функции
$\blacktriangleright \parallel$	Воспроизведение / пауза
$\blacktriangleleft \blacktriangleleft \blacktriangleright \blacktriangleright$	Воспроизвести предыдущую дорожку/ воспроизвести следующую дорожку (Нажать и удерживать) Перемотка назад/перемотка вперед
ENTER	Воспроизведение / пауза (Нажать и удерживать) Остановка
$\Delta \nabla$	Воспроизвести предыдущую дорожку/ воспроизвести следующую дорожку (Нажать и удерживать) Перемотка назад/перемотка вперед
PAGE $\blacktriangle \nabla$	Перейти к предыдущей/следующей странице списка

ПРИМЕЧАНИЕ

- Обратите внимание, что компания Denon не несет никакой ответственности за возникновение каких-либо неполадок, связанных с данными на запоминающем устройстве USB, при совместном использовании запоминающего устройства USB и данного устройства.

■ Действия, доступные с помощью меню настройки

- “Повторное воспроизведение (Repeat)” (☞ стр. 56)
- “Воспроизведение композиций в случайном порядке (Random)” (☞ стр. 56)
- “Регулировка тональности (Tone)” (☞ стр. 57)
- “Проигрывание определенного видео во время воспроизведения аудио (Video Select)” (☞ стр. 59)



Прослушивание музыки на устройстве Bluetooth

Музыкальными файлами, сохраненными на устройствах с Bluetooth, таких как смартфоны, цифровые проигрыватели музыки и т.д., можно наслаждаться на данном устройстве посредством сопряжения и подключения данного устройства к устройству с Bluetooth.

Соединение возможно в радиусе примерно 10 м.

ПРИМЕЧАНИЕ

- Для воспроизведения музыки с устройства с Bluetooth, устройство с Bluetooth должно поддерживать профиль A2DP.

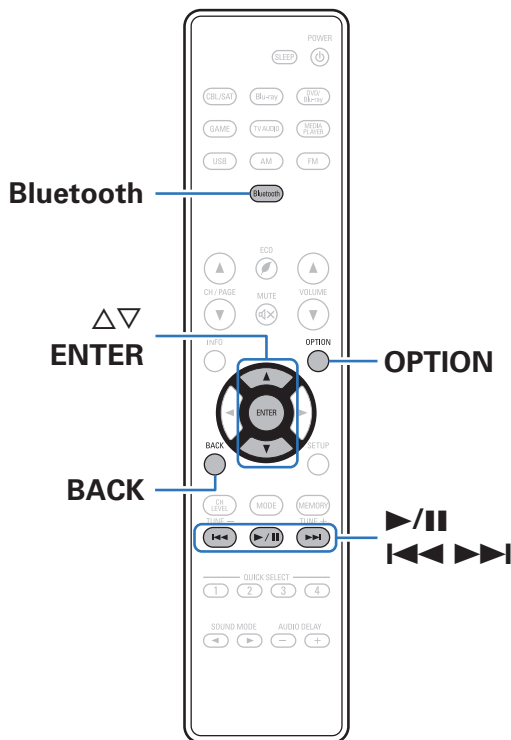

Воспроизведение музыки с Bluetooth-устройства

Чтобы наслаждаться музыкой с устройства с Bluetooth на данном устройстве, сначала устройство с Bluetooth должно быть сопряжено с данным устройством.

Как только устройство с Bluetooth будет сопряжено, его не нужно снова сопрягать.

- 1 Нажмите кнопку Bluetooth, чтобы переключить источник входного сигнала на “Bluetooth”.**

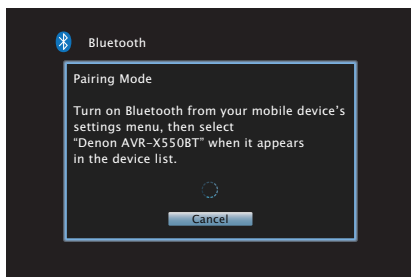

При использовании в первый раз, устройство перейдет в режим сопряжения автоматически и на дисплее устройства появится “Pairing...”.

- 2 Включите настройки Bluetooth на мобильном устройстве.**

- 3 Выберите данное устройство, когда его название появится в списке устройств, отображенном на экране устройства с Bluetooth.**

Подключите к устройству с Bluetooth, когда “Pairing” отображается на дисплее устройства. Выполните соединение с устройством Bluetooth рядом с устройством (примерно 1 м).



- 4 Воспроизведите музыку с помощью какого-либо приложения на используемом Bluetooth-устройстве.**

- Устройство с Bluetooth также можно управлять при помощи пульта дистанционного управления данного устройства.
- При последующем переключении источника входного сигнала в режим Bluetooth данное устройство автоматически подключается к последнему Bluetooth-устройству, с которым было установлено соединение.



- Введите “0000”, когда будет запрошен пароль на экране устройства с Bluetooth.



Кнопки управления	Функции
	Воспроизведение / пауза
	Воспроизвести предыдущую дорожку/ воспроизвести следующую дорожку (Нажать и удерживать) Перемотка назад/перемотка вперед
ENTER	Воспроизведение / пауза (Нажать и удерживать) Остановка
	Воспроизвести предыдущую дорожку/ воспроизвести следующую дорожку (Нажать и удерживать) Перемотка назад/перемотка вперед







- Отображаются латинские буквы, цифры и некоторые символы. Несовместимые символы отображаются в виде “.” (точки).

ПРИМЕЧАНИЕ

- Чтобы управлять устройством с Bluetooth при помощи пульта ДУ данного устройства, устройство с Bluetooth должно поддерживать профиль AVRCP.
- Пульт ДУ данного устройства не гарантирует работу со всеми устройствами с Bluetooth.
- В зависимости от типа устройства с Bluetooth, данное устройство выводит звук, который соединен с настройкой громкости в устройстве с Bluetooth.

■ Действия, доступные с помощью меню настройки

- “Сопряжение с другими Bluetooth-устройствами” ( стр. 45)
- “Повторное воспроизведение (Repeat)” ( стр. 56)
- “Воспроизведение композиций в случайном порядке (Random)” ( стр. 56)
- “Регулировка тональности (Tone)” ( стр. 57)
- “Проигрывание определенного видео во время воспроизведения аудио (Video Select)” ( стр. 59)



Сопряжение с другими Bluetooth-устройствами

Сопрягите устройство с Bluetooth с данным устройством.

- 1 Включите настройки Bluetooth на мобильном устройстве.**
- 2 Если выбран источник входного сигнала “Bluetooth”, нажмите кнопку OPTION.**
Выводится меню действий.
- 3 С помощью кнопки $\Delta\nabla$ выберите пункт “Pairing Mode”, а затем нажмите кнопку ENTER.**
Устройство войдет в режим сопряжения.
- 4 Выберите данное устройство, когда его название появится в списке устройств, отображенном на экране устройства с Bluetooth.**



- Данное устройство может быть сопряжено максимум с 8 устройствами с Bluetooth. Когда сопрягается 9-ое устройство с Bluetooth, оно будет зарегистрировано вместо самого старого зарегистрированного устройства.
- Введите “0000”, когда будет запрошен пароль на экране устройства с Bluetooth.
- Нажмите и удерживайте кнопку Bluetooth на пульте дистанционного управления не менее 3 секунд, чтобы перейти в режим сопряжения.



Повторное подключение к данному устройству с Bluetooth-устройства

После выполнения сопряжения Bluetooth-устройство можно подключить, не выполняя каких-либо действий на данном устройстве.

Эту процедуру также необходимо выполнить при переключении Bluetooth-устройства в режим воспроизведения.

- 1 Если в настоящий момент подключено Bluetooth-устройство, выключите настройку Bluetooth этого устройства, чтобы отключить его.**
- 2 Включите настройку Bluetooth на Bluetooth-устройстве, которое требуется подключить.**
- 3 Выберите данное устройство в списке Bluetooth-устройств используемого Bluetooth-устройства.**
- 4 Воспроизведите музыку с помощью какого-либо приложения на используемом Bluetooth-устройстве.**



- Когда питание данного устройства включено, источник входного сигнала будет автоматически переключен на "Bluetooth", если устройство с Bluetooth подключено.
- Когда для параметра "BluetoothStandby" данного устройства устанавливается значение "On", "Auto-Select" то параметр данного устройства устанавливается на "On", а Bluetooth-устройство подключено к устройству в состоянии режима ожидания, питание устройства будет включено автоматически. (☞ [стр. 97](#))



Прослушивание FM/AM-радиостанций

Вы можете использовать встроенный тюнер данного устройства для прослушивания FM и AM-радиостанций. Убедитесь в том, что FM-антенна и рамочная AM-антенна сперва подключены к данному устройству.

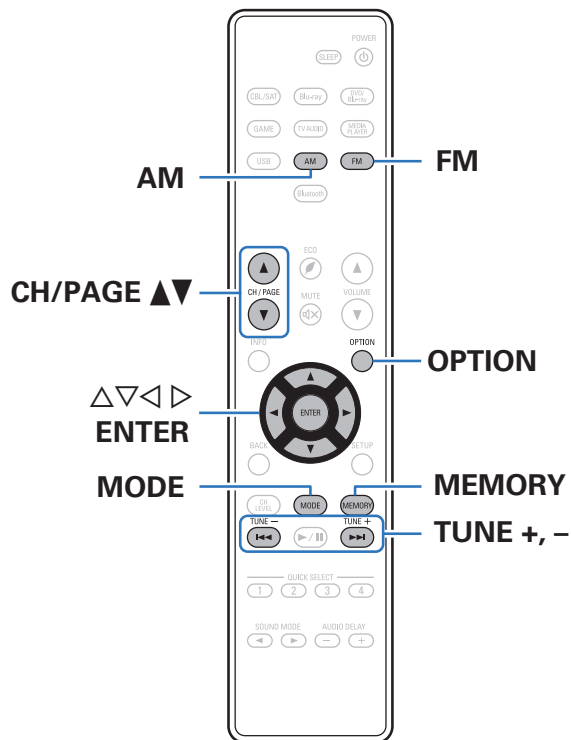

Прослушивание FM/AM-радиостанций

- 1 Подключите антенну. (“Подключение антенны FM/AM” (🔧 стр. 34))
- 2 Нажмите FM или AM для переключения источника входного сигнала на “FM” или “AM”.

[Экран телевизора]

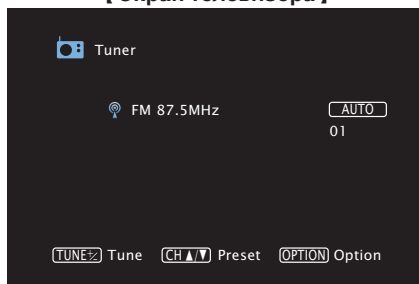

[Дисплей устройства]

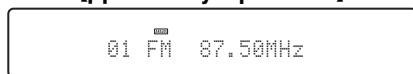

- 3 Нажмите MODE, чтобы выбрать режим настройки.

AUTO
(По умолчанию) :

Автоматический поиск доступных радиостанций и автоматическая настройка.

MANUAL:

Нажимайте кнопку для перехода к следующей частоте.

- 4 Нажмите TUNE + или TUNE -, чтобы выбрать радиостанцию, которую хотите слушать.

Поиск радиостанций производится до тех пор, пока не будет найдена доступная радиостанция. При обнаружении радиостанции поиск автоматически останавливается и производится настройка на волну радиостанции.



- Режим “AUTO” не позволяет настраивать прием радиостанций при плохом качестве сигнала. В таком случае используйте для настройки режим “MANUAL”.
- Можно также выполнить сканирование радиостанций, нажав TUNE + или TUNE - на устройстве.

Кнопки управления	Функции
CH/PAGE ▲▼	Выбирает предустановленные радиостанции
MODE	Переключение режима настройки
MEMORY	Регистрация предварительно настроенных станций
TUNE +, -	Выбирает радиостанцию (вверх/вниз)



■ Действия, доступные с помощью меню настройки

- “Поиск RDS” (☞ стр. 49)
- “ПоискPTY” (☞ стр. 50)
- “Поиск TP” (☞ стр. 51)
- “Радиотекст” (☞ стр. 51)
- “Настройка радиостанций и их автоматическое добавление (Auto Preset)” (☞ стр. 52)
- “Пропуск добавленных радиостанций (Preset Skip)” (☞ стр. 54)
- “Регулировка тональности (Tone)” (☞ стр. 57)
- “Проигрывание определенного видео во время воспроизведения аудио (Video Select)” (☞ стр. 59)

Поиск RDS

RDS (работает только в диапазоне FM) - это услуга вещания, которая позволяет станции отправлять дополнительную информацию одновременно с обычным радиосигналом программы. Данный режим предназначен для настройки на FM радиостанции, предоставляющие сервис RDS.

Следует иметь в виду, что режим RDS работает только при приеме станций, поддерживающих передачу RDS.

1 Если выбран источник входного сигнала “FM”, нажмите кнопку OPTION.

Выводится меню действий.

2 С помощью $\Delta\nabla$ выберите пункт “RDS Search”, а затем нажмите ENTER.

3 Нажмите кнопку ENTER.

Поиск радиостанций RDS начинается автоматически.



ПоискPTY

Данный режим предназначен для поиска радиостанций RDS, передающих программу заданного типа (PTY).

PTY идентифицирует тип программы RDS.

Типы программ и индикация дисплея приведены ниже:

NEWS	Новости	WEATHER	Погода
AFFAIRS	Хроника	FINANCE	Финансы
INFO	Информация	CHILDREN	Детские
SPORT	Спорт	SOCIAL	Общественные
EDUCATE	Образование	RELIGION	Религия
DRAMA	Театр	PHONE IN	Прямой эфир
CULTURE	Культура	TRAVEL	Путешествия
SCIENCE	Наука	LEISURE	Досуг
VARIED	Разное	JAZZ	Джаз
POP M	Поп-музыка	COUNTRY	Кантри
ROCK M	Рок-музыка	NATION M	Музыка народов мира
EASY M	Легкая музыка	OLDIES	Музыка ретро
LIGHT M	Легкая классика	FOLK M	Народная музыка
CLASSICS	Серьезная классика	DOCUMENT	Репортажи
OTHER M	Другая музыка		

- 1 Если выбран источник входного сигнала “FM”, нажмите кнопку OPTION.**
Выводится меню действий.
- 2 С помощью $\Delta \nabla$ выберите пункт “PTY Search”, а затем нажмите ENTER.**
- 3 С помощью кнопок $\Delta \nabla$ выберите тип программы.**
- 4 Нажмите кнопку ENTER.**
ПоискPTY начинается автоматически.



Поиск TP

Режим TP идентифицирует программы, которые передают дорожные сообщения.

Это позволяет Вам с легкостью выяснить последние данные о дорожной обстановке в зоне Вашего пребывания, прежде чем выйти из дома.

Данный режим предназначен для поиска радиостанций RDS, передающих дорожную программу (радиостанций TP).

- 1 Если выбран источник входного сигнала “FM”, нажмите кнопку OPTION.**
Выводится меню действий.
- 2 С помощью $\Delta\nabla$ выберите пункт “TP Search”, а затем нажмите ENTER.**
- 3 Нажмите кнопку ENTER.**
Поиск TP начинается автоматически.

Радиотекст

RT позволяет станциям RDS отправлять текстовые сообщения, которые появляются на дисплее.

При приеме данных радиотекста на дисплей выводится индикатор “Radio text”.

- 1 Если выбран источник входного сигнала “FM”, нажмите кнопку OPTION.**
Выводится меню действий.
- 2 С помощью $\Delta\nabla$ выберите пункт “Radio Text”, а затем нажмите ENTER.**
- 3 С помощью $\triangleleft\rangle$ выберите пункт “On”, а затем нажмите ENTER.**
 - При приеме вещания радиостанции RDS отображаются передаваемые ей текстовые данные.
 - Если прием текстовых данных отсутствует, выводится сообщение “NO TEXT DATA”.



Настройка радиостанций и их автоматическое добавление (Auto Preset)

Возможна автоматическая установка не более 56 радиостанций.

1 Если выбран источник входного сигнала “FM”, нажмите кнопку OPTION.

Выводится меню действий.

2 С помощью кнопки $\Delta\nabla$ выберите пункт “Auto Preset”, а затем нажмите кнопку ENTER.

Устройство начнет автоматический поиск станций и добавление их в память.

- После завершения предварительной настройки в течении 5 секунд будет отображаться сообщение “Completed”, а затем экран меню с параметрами погаснет.



- Предустановка памяти завершена.



Предварительная настройка текущей радиостанции (Preset Memory)

Ваши любимые радиостанции можно сохранить в виде предустановленных настроек — так, чтобы было можно настраиваться на них с легкостью.

Можно задать предварительную настройку для до 56 радиостанций.

- 1** Настройтесь на радиостанцию, которую желаете записать в предустановленные настройки. (“Прослушивание FM/AM-радиостанций” (🔍 стр. 48))
- 2** Нажмите кнопку MEMORY.
- 3** Используйте $\Delta\nabla$ для выбора канала, который вы хотите занести в предварительные настройки.
- 4** Нажмите кнопку MEMORY.

Текущая радиостанция будет добавлена в память.

- Для записи предустановленных настроек на другие радиостанции повторите шаги с 1-го по 4-й.

Канал	Настройки по умолчанию
1 – 8	87,50 / 89,10 / 98,10 / 108,00 / 90,10 / 90,10 / 90,10 / 90,10 МГц
9 – 16	522 / 603 / 999 / 1404 / 1611 кГц, 90,10 / 90,10 / 90,10 МГц
17 – 24	90,10 / 90,10 / 90,10 / 90,10 / 90,10 / 90,10 / 90,10 / 90,10 МГц
25 – 32	90,10 / 90,10 / 90,10 / 90,10 / 90,10 / 90,10 / 90,10 / 90,10 МГц
33 – 40	90,10 / 90,10 / 90,10 / 90,10 / 90,10 / 90,10 / 90,10 / 90,10 МГц
41 – 48	90,10 / 90,10 / 90,10 / 90,10 / 90,10 / 90,10 / 90,10 / 90,10 МГц
49 – 56	90,10 / 90,10 / 90,10 / 90,10 / 90,10 / 90,10 / 90,10 / 90,10 МГц

Прослушивание предустановленной радиостанции

- 1** Нажмите кнопку CH/PAGE $\Delta\nabla$, чтобы выбрать нужный предустановленный канал.



- Предустановленную станцию также можно выбрать, нажав TUNER PRESET CH + или TUNER PRESET CH - на основном блоке.



Пропуск добавленных радиостанций (Preset Skip)

Выполните автоматическую предустановку, чтобы сохранить все станции радиовещания, которые можно получить в памяти. Выбор радиовещательной станции будет легче осуществить, пропустив ненужные зоны памяти.

- 1 Если выбран источник входного сигнала “FM” или “AM”, нажмите OPTION.**
Выводится меню действий.
- 2 С помощью кнопки Δ или ∇ выберите пункт “Preset Skip”, а затем нажмите кнопку ENTER.**
Отображается экран “Preset Skip”.
- 3 С помощью кнопок $\Delta\nabla$ выберите группу радиостанций, которую хотите пропустить.**
Пропустите все станции радиовещания, которые включены в выбранную группу “Preset *-*”.
(* - номер выбранной группы.)
- 4 С помощью кнопок $\triangleleft\rangle$ выберите пункт “Skip”.**
Выбранная станция перестанет отображаться.

Отмена пропуска радиостанций

- 1 Пока отображается экран “Preset Skip” с помощью кнопок $\Delta\nabla$ выберите группу радиостанций, пропуск которой нужно отменить.**
- 2 С помощью кнопок $\triangleleft\rangle$ выберите пункт “On”.**
Пропуск отменен.



Удобные функции

В данном разделе объясняется, как использовать удобные функции, одинаковые для всех источников входного сигнала.

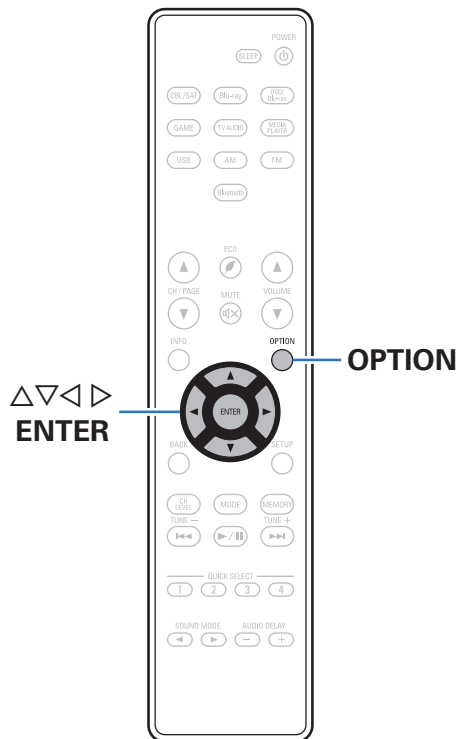

Повторное воспроизведение (Repeat)

- ❑ **Поддерживаемые источники входного сигнала: USB / Bluetooth**

1 При воспроизведении контента, нажмите кнопку **OPTION**.

Выводится меню действий.

2 С помощью кнопки **△** или **▽** выберите пункт **“Repeat”**, а затем нажмите кнопку **ENTER**.

3 С помощью кнопок **◀▶** выберите режим повторного воспроизведения.

Off (По умолчанию):	Режим повторного воспроизведения выключен.
On:	Включено повторное воспроизведение файла.
All:	Включено повторное воспроизведение всех файлов в папке. (Если источник сигнала установлен на “Bluetooth”)
Folder:	Включено повторное воспроизведение всех файлов в папке. (Если источник сигнала установлен на “USB”)

4 Нажмите кнопку **ENTER**.

На дисплее снова отображается меню экрана воспроизведения.



- Настройки “Repeat” сохраняются для каждого из источников входного сигнала.

Воспроизведение композиций в случайном порядке (Random)

- ❑ **Поддерживаемые источники входного сигнала: USB / Bluetooth**

1 При воспроизведении контента, нажмите кнопку **OPTION**.

Выводится меню действий.

2 С помощью кнопки **△** или **▽** выберите пункт **“Random”**, а затем нажмите кнопку **ENTER**.

3 С помощью кнопок **◀▶** выберите режим повторного воспроизведения.

Off (По умолчанию):	Воспроизведение в случайном порядке отключено.
On:	Воспроизведение всех композиций в текущей папке в случайном порядке.

4 Нажмите кнопку **ENTER**.

На дисплее снова отображается меню экрана воспроизведения.



- Когда воспроизведение одной из песен завершается, в режиме случайного воспроизведения из той же папки случайно выбирается следующая песня. Таким образом, вы можете услышать один и тот же трек более одного раза во время воспроизведения в случайном порядке.
- Настройки “Random” сохраняются для каждого из источников входного сигнала.



Регулировка тональности (Tone)

Регулировка тонального качества звука.

- 1 Нажмите кнопку OPTION.**
Выводится меню действий.
- 2 С помощью кнопки Δ или ∇ выберите пункт “Tone”, а затем нажмите кнопку ENTER.**
Откроется экран “Tone”.
- 3 Используйте $\triangleleft \triangleright$, чтобы включить/выключить функцию управления звуковым сигналом.**

On:	Регулировка тембра (низкие, высокие) разрешена.
Off (По умолчанию) :	Воспроизведение без регулировки тембра.

- 4 Выберите “On” в шаге 3 и нажмите ∇ , чтобы выбрать звуковой диапазон, который нужно настроить.**

Bass:	Регулировка низких частот.
Treble:	Регулировка высоких частот.

- 5 Используйте $\triangleleft \triangleright$, чтобы отрегулировать звуковой сигнал, а затем нажмите ENTER.**

–6 dB – +6 dB (по умолчанию: 0 dB)



- Настройки “Tone” сохраняются для каждого из источников входного сигнала.
- Данный параметр невозможно выбирать при установке режима звука “Direct”.
- Нельзя установить, когда не выводится звуковой сигнал или параметр меню “HDMI Audio Out” установлен на “TV”. (☞ стр. 80)



Оптимизация уровня громкости при прослушивании ночью (Night Mode)

Компрессия динамического диапазона (разницы между наиболее громкими и тихими звуками).

Данный параметр может быть установлен при подаче на вход сигнала Dolby Digital.

1 Нажмите кнопку OPTION.

Выводится меню действий.

2 С помощью кнопки Δ или ∇ выберите пункт “Night Mode”, а затем нажмите кнопку ENTER.

Отобразится меню настройки Night Mode.

3 Используйте \triangleleft \triangleright для выбора “Night Mode”, затем нажмите ENTER.

Low :	Установите настроенное значение на низкую громкость.
Medium :	Установите настроенное значение на среднюю громкость.
High :	Установите настроенное значение на большую громкость.
Auto :	Управление включением/выключением автоматической компрессии динамического диапазона в зависимости от сигнала источника.
Off (По умолчанию):	Не устанавливать.



- “Auto” может быть установлен при подаче на вход сигнала Dolby Digital.
- Настройка по умолчанию — “Off”. Настройкой по умолчанию при входном сигнале Dolby TrueHD является “Auto”.



Проигрывание определенного видео во время воспроизведения аудио (Video Select)

Одновременно с воспроизведением аудио данное устройство может показывать на экране телевизора видео из другого источника. Этот параметр можно настроить для каждого источника входного сигнала.

Поддерживаемые источники входного сигнала: USB / FM / AM / Bluetooth

- 1** Во время воспроизведения аудио нажмите кнопку **OPTION**.
Выводится меню действий.
- 2** С помощью кнопки **Δ** или **∇** выберите пункт **“Video Select”**, а затем нажмите кнопку **ENTER**.
- 3** С помощью кнопок **◀▶** выберите режим **“Видео отбор”**.

Off (По умолчанию):	Отключает режим “Видео отбор” .
-------------------------------	--

On:	Включает режим “Видео отбор” .
------------	---------------------------------------

- 4** С помощью кнопок **◀▶** выберите источник входного сигнала видео, которое нужно воспроизвести, а затем нажмите **ENTER**.



- Настройки **“Video Select”** сохраняются для каждого из источников входного сигнала.



Выбор режима звука

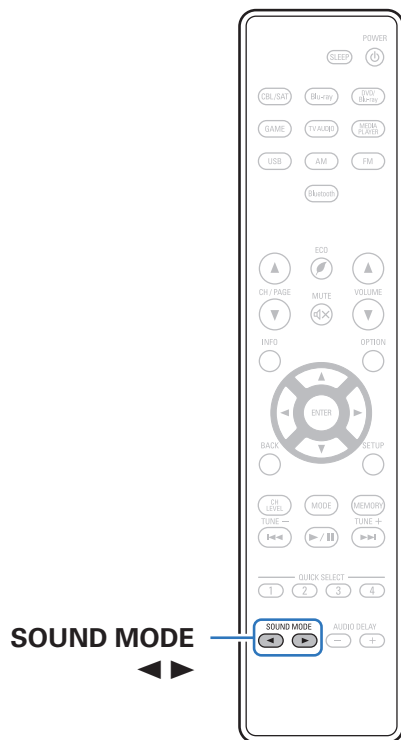

Данное устройство поддерживает различные режимы объемного и стереозвучания.

Диски Blu-ray и DVD с популярными фильмами и музыкой записываются с использованием многоканальных форматов звука. Эти форматы также используются в цифровом вещании и даже в потоковых фильмах.

Данное изделие поддерживает почти все многоканальные форматы звука. Также поддерживаются звуковые форматы воспроизведения объемного звучания, такие как 2-х канальный стерео звук.



- Дополнительные сведения о звуковых форматах, использованных на диске, см. на упаковке диска или этикетке.

Выбор режима звука

- 1 Нажмите **SOUND MODE** ◀▶ для выбора режима звучания.



- Если проигрываемый контент не поддерживает выбранный ранее режим прослушивания, то автоматически назначается наиболее соответствующий режим для данного контента.



■ Описание различных режимов звука

Режим звука Dolby

Тип режима звука	Описание
Dolby PLII	Данный режим можно выбрать, когда декодер Dolby PLII используется для воспроизведения сигнала из 2-канального источника в формате 5.1-канального объемного звука с естественным, реалистичным ощущением.
Dolby Digital	Данный режим может выбираться при воспроизведении источников сигнала, записанных с применением Dolby Digital.
Dolby TrueHD	Данный режим может выбираться при воспроизведении источников сигнала, записанных с применением Dolby TrueHD.
Dolby Digital Plus	Данный режим может выбираться при воспроизведении источников сигнала, записанных с применением Dolby Digital Plus.

Режим звука DTS

Тип режима звука	Описание
DTS Neo:6	Данный режим можно выбрать, когда декодер DTS Neo:6 используется для воспроизведения сигнала 2-канального источника в формате 5.1-канального объемного звучания.
DTS Surround	Данный режим может выбираться при воспроизведении источников сигнала, записанных с применением DTS.
DTS 96/24	Данный режим может выбираться при воспроизведении источников сигнала, записанных с применением DTS 96/24.
DTS-HD	Данный режим может выбираться при воспроизведении источников сигнала, записанных с применением DTS-HD.
DTS Express	Данный режим может выбираться при воспроизведении источников сигнала, записанных с применением DTS Express.

Многоканальный режим звука PCM

Тип режима звука	Описание
Multi Ch In	Данный режим может выбираться при воспроизведении источников сигнала в многоканальном режиме PCM.



Оригинальный режим стерео

Тип режима звука	Описание
Multi Ch Stereo	Данный режим предназначен для воспроизведения стереофонического звука всеми громкоговорителями.
Virtual	Данный режим позволит вам ощутить эффект объемного звучания при использовании только фронтальных (Л/П) колонок, а также со стереонаушниками.

Режим звука стерео

Тип режима звука	Описание
Stereo	<p>Данный режим воспроизводит 2-канальный стереофонический звук без дополнительной обработки объемного звука.</p> <ul style="list-style-type: none"> Звук выводится с фронтальных левой и правой колонок и сабвуфера, если он подключен. Когда принимаются многоканальные сигналы, они смешиваются до 2-канального звучания и воспроизводятся без дополнительной обработки объемного звука.

Режим звука Direct

Тип режима звука	Описание
Direct	Данный режим воспроизводит аудио как записано в источнике.



■ Индикация на дисплее

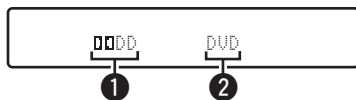

- 1 Здесь выводится используемый декодер.
 - В случае использования декодера Dolby Digital, отображается "Dolby DD".
 - В случае использования декодера Dolby Digital Plus отображается "Dolby DD+".
- 2 Показывает название воспроизводимого источника входного сигнала.



Режим управления HDMI

Недавнее дополнение к стандарту HDMI — стандарт CEC (Consumer Electronics Control), позволяющий передавать контрольные сигналы от одного устройства к другому через кабель HDMI.

Порядок настройки

- 1 Включить функцию управления HDMI данного устройства.**
Установите для параметра “HDMI Control” значение “On”.
( стр. 81)
- 2 Включите все устройства, соединенные кабелями HDMI.**
- 3 Включите режим управления HDMI для всех устройств, соединенных кабелями HDMI.**
 - Пожалуйста, обратитесь к инструкциям по эксплуатации подключенной аппаратуры, чтобы проверить настройки.
 - Выполните шаги 2 и 3, если какое-либо из устройств отсоединено от электросети.
- 4 Переключите вход телевизора на вход HDMI, соединенный с данным устройством.**

- 5 Переключите источник входного сигнала устройства, чтобы убедиться, что видеосигнал с проигрывателя, подключенного с помощью кабеля HDMI, воспроизводится правильно.**
- 6 При выключении телевизора в режим ожидания убедитесь в том, что данное устройство также перешло в режим ожидания.**

ПРИМЕЧАНИЕ

- Некоторые возможности могут оказаться недоступными в зависимости от подключенного телевизора или проигрывателя. Ознакомьтесь с подробностями в руководствах пользователя каждого из этих компонентов заблаговременно.



Регулировка громкости каждого канала для соответствия источнику входного сигнала (Ch Level Adjust)

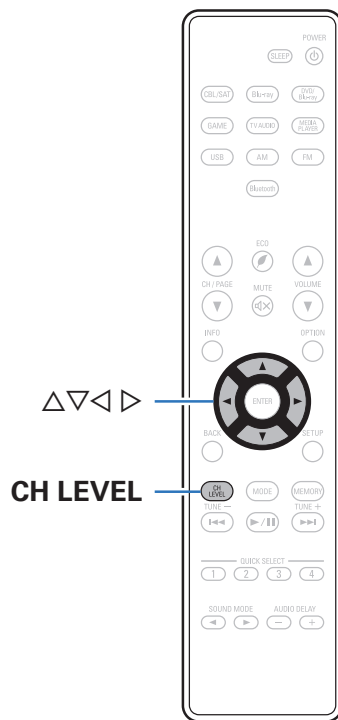

Громкость каждого канала можно изменить при прослушивании музыки. Этот параметр можно настроить для каждого источника входного сигнала.

- 1 Нажмите кнопку CH LEVEL.**
Откроется экран “Ch Level Adjust”.
- 2 Используйте Δ∇ для выбора канала, который хотите настроить.**
- 3 Используйте кнопку ◀▶ для регулировки уровня громкости.**

-12.0 dB – +12.0 dB (По умолчанию: 0.0 dB)



- Выберите “Reset” и нажмите ENTER, если Вы хотите восстановить значения регулировки различных каналов до “0.0 dB” (по умолчанию).
- Громкость наушников можно регулировать, когда наушники подключены.
- Настройки “Ch Level Adjust” сохраняются для каждого из источников входного сигнала.
- Можно установить только для динамиков, выводящих звук. Кроме того, такая установка невозможна, когда для параметра в меню “HDMI Audio Out” выбрано значение “TV”. (☞ стр. 80)



Режим автоматического отключения

По истечении заданного времени устройство может быть автоматически переведено в режим ожидания. Это удобно для просмотра и прослушивания перед тем, как лечь спать.

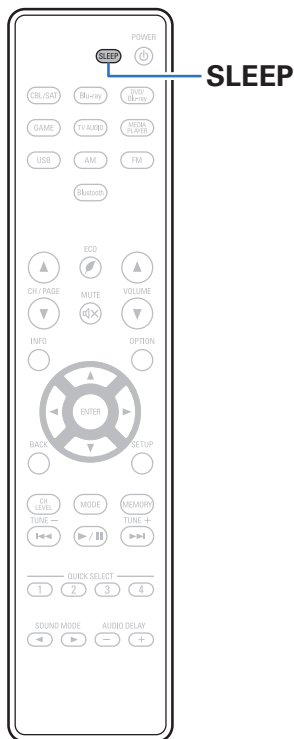

Использование таймера сна

1 Нажмите кнопку SLEEP и установите время.

- На дисплее загорится индикатор SLEEP и таймер сна будет запущен.
- Таймер сна можно установить на значение от 10 до 120 минут с интервалом шага 10 минут.

■ Проверка оставшегося времени

Нажмите кнопку SLEEP, когда работает таймер сна. На дисплее появится оставшееся время.

■ Для отмены автоматического отключения

Нажмите кнопку SLEEP и выставите значение “Off”. Индикатор SLEEP на дисплее гаснет.



- Настройка таймера сна отменяется, когда устройство переключается на режим ожидания.

ПРИМЕЧАНИЕ

- Функция таймера отключения не может выключить питание устройств, подключенных к этому устройству. Чтобы отключить питание подключенных устройств, настройте таймеры отключения на этих устройствах.



Функция быстрого выбора плюса



**QUICK
SELECT
1 - 4**

Настройки, такие как источник входного сигнала, уровень громкости и режим звука можно зарегистрировать для кнопок QUICK SELECT 1 – 4.

Просто нажмите на одну из кнопок QUICK SELECT и воспроизведение сразу переключится на сохраненные настройки.

Если сохранить часто используемые настройки с помощью кнопок QUICK SELECT 1 – 4, вы всегда сможете быстро восстановить свою среду воспроизведения.



Настройки вызова

1 Нажмите кнопку QUICK SELECT.

Загрузятся настройки воспроизведения, которые были сохранены на нажатой кнопке.

- Настройки по умолчанию для источника входного сигнала такие, как показано ниже.

Кнопка	Источник входного сигнала
QUICK SELECT 1	CBL/SAT
QUICK SELECT 2	DVD/Blu-ray
QUICK SELECT 3	Game
QUICK SELECT 4	Bluetooth



- Уровень громкости не зарегистрирован в Quick Select Plus в заводских настройках по умолчанию. Для регистрации уровня громкости в Quick Select Plus см. “Изменение настроек”. (🔗 стр. 69)

Изменение настроек

1 Настройте перечисленные ниже позиции на значения, которые Вы желаете сохранить.

- ① Источник входного сигнала (🔗 стр. 38)
- ② Громкость (🔗 стр. 39)
- ③ Настройки выбора видео (🔗 стр. 59)
- ④ Звуковой режим (🔗 стр. 60)

2 Нажмите и удерживайте кнопку QUICK SELECT, пока на дисплее не появится надпись “Quick* Memory”.

Текущие настройки сохраняются в памяти.

* отображает номер для кнопки QUICK SELECT, которую Вы нажали.





Карта меню

Для управления с помощью меню подключите к данному устройству телевизор и выведите меню на телеэкран.



По умолчанию, на устройстве установлены рекомендованные настройки. Можно настроить устройство в соответствии с существующей системой и Вашими предпочтениями.

Элементы настройки	Подробный перечень параметров	Описание	Стр.
 Audio	Surr.Parameter	Настройка параметров объемного звучания.	<u>74</u>
	Restorer	Расширяет низко- и высокочастотные компоненты сжатого звука, например, MP3-файлы, что позволяет добиться более высокого качества звучания.	<u>77</u>
	Audio Delay	Компенсирует задержку по времени между видео и звуком.	<u>78</u>
	Volume	Выполните настройки громкости.	<u>78</u>
	Room EQ	Установите, использовать ли эквалайзер.	<u>79</u>
 Video	HDMI Audio Out	Выбор выходного звукового устройства HDMI.	<u>80</u>
	HDMI PassThrough	Выбирает способ, которым данное устройство будет передавать сигналы HDMI на выходной разъем HDMI в режиме ожидания.	<u>80</u>
	Pass Source	Устанавливает разъем HDMI, который вводит сигналы HDMI в режиме ожидания.	<u>81</u>
	HDMI Control	Вы можете связать операции с устройствами, подключенными к HDMI и совместимыми с HDMI Control.	<u>81</u>
	ARC	На телевизоре, подключенном к разъему HDMI MONITOR, выберите, следует ли получать звук с телевизора через HDMI.	<u>82</u>
	TV Audio Switching	Устанавливает автоматическое переключение на вход "TV Audio", когда телевизор, подключенный посредством HDMI, отправляет команду управления CEC на данное устройство.	<u>82</u>
	Pow.Off Control	Связывает перевод данного устройства в режим ожидания с внешними устройствами.	<u>83</u>



Элементы настройки	Подробный перечень параметров	Описание	Стр.
 Inputs	Input Assign	Изменение назначения входного разъема.	<u>84</u>
	Source Level	Регулировка уровня воспроизведения входного звукового сигнала.	<u>84</u>
	Input Select	Выбор режима звукового входа и режима декодирования.	<u>85</u>
 Speakers	Auto Setup	Автоматически определяются параметры подключенной акустической системы и помещения и выполняются оптимальные настройки.	<u>86</u>
	Manual Setup	Настраивает динамики вручную или изменяет настройки "Auto Setup".	<u>91</u>



Элементы настройки	Подробный перечень параметров	Описание	Стр.
 General	Language	Изменяет язык отображения на экране телевизора.	<u>95</u>
	ECO	Конфигурирует ЭКО-режим и функции энергосбережения при автоматическом режиме ожидания.	<u>95</u>
	Bluetooth	Задаёт настройки Bluetooth.	<u>97</u>
	Front Display	Настройки, связанные с дисплеем на этом устройстве.	<u>98</u>
	Firmware	Обновляет прошивку данного устройства.	<u>98</u>
	Setup Lock	Защита настроек от случайных изменений.	<u>99</u>
	Reset	Происходит возврат различных настроек к заводским параметрам по умолчанию.	<u>99</u>
 Setup Assistant	Begin Setup...	Настройка базовых параметров и подключений с нуля в соответствии с инструкциями на экране телевизора.	Стр. 7 отдельного руководства "Краткое руководство пользователя"



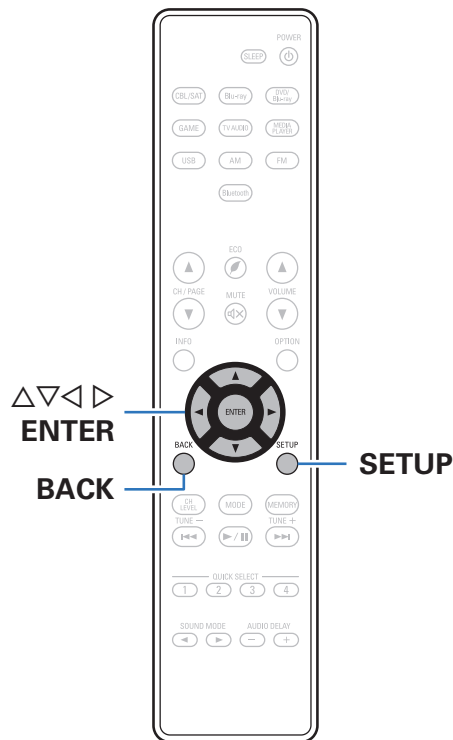

Управление меню

- 1 **Нажмите кнопку SETUP.**
На телеэкран выводится меню.
- 2 **С помощью кнопок Δ / ∇ выберите меню для настройки или управления, а затем нажмите ENTER.**
- 3 **С помощью кнопок \triangleleft / \triangleright установите нужное значение параметра.**
- 4 **Нажмите кнопку ENTER, чтобы ввести параметр.**
 - Для возврата к предыдущему элементу нажмите кнопку BACK.
 - Для выхода из меню нажмите кнопку SETUP во время отображения меню. Экран меню исчезнет.



Audio

Настройки, связанные со звуком.

Surr.Parameter

Вы можете настроить эффекты объемного звукового поля в соответствии со своими предпочтениями.

Элементы (параметры), которые можно настроить, зависят от поступающего сигнала и выбранного режима прослушивания. Дополнительные сведения о настраиваемых параметрах см. в разделе “Режимы звука и параметры объемного звука” (🔍 стр. 123).



- Некоторые настройки не могут быть изменены во время остановки воспроизведения. Настройка звука выполняется во время воспроизведения.
- Настройки “Surr.Parameter” сохраняются для каждого режима звука.

Mode

Установите режим звучания в соответствии с входным сигналом.

❑ Режим Dolby PLII

Movie :	Переключение в режим звука, подходящий для просмотра кинофильмов или телепередач.
Music :	Переключение в режим звука, подходящий для прослушивания музыки.
Game :	Переключение в режим звука, подходящий для компьютерных игр.
Pro Logic :	Режим воспроизведения Dolby Pro Logic.

❑ Режим DTS Neo: 6

Cinema :	Переключение в режим звука, подходящий для просмотра кинофильмов или телепередач.
Music :	Переключение в режим звука, подходящий для прослушивания музыки.



- Режим “Music” также эффективен для источников видео, которые содержат большое количество стереофонической музыки.



■ Dynamic Comp.

Компрессия динамического диапазона (разницы между наиболее громкими и тихими звуками).

Auto: Управление включением/выключением автоматической компрессии динамического диапазона в зависимости от сигнала источника.

Low / Medium / High: Устанавливает уровень компрессии (низкий/средний/высокий).

Off: Компрессия динамического диапазона всегда отключена.



- Значение параметра "Auto" можно задать, только если в качестве входных выбраны сигналы Dolby TrueHD.

■ Low Frequency

Настройка уровня низкочастотных эффектов (LFE).

-10 dB – 0 dB (По умолчанию : 0 dB)



- Для правильного воспроизведения различных источников сигнала рекомендуется установить приведенные ниже значения.
 - Источники сигнала Dolby Digital: 0 dB
 - Источники кинематографического сигнала DTS: 0 dB
 - Источники музыкального сигнала DTS: - 10 dB

■ Center Image

Распределяет вывод голоса с центрального канала на левый и правый каналы и выделяет голос на фронтальном канале.

0.0 – 1.0 (По умолчанию : 0.3)



- Этот параметр можно настроить при установке режима прослушивания DTS Neo:6 в режиме "Music".
- Чем меньше значение, тем больше голос выделяется на центральном канале. Чем больше значение, тем больше голос распределяется на фронтальный левый и правый каналы, и тем больше уровень голоса выделяется впереди.



■ Panorama

Переднее звуковое поле расширяется далее назад для создания впечатления полностью охватывающего звука.

On: Используйте "Panorama".

Off
(По умолчанию): Не используйте "Panorama".



- Этот параметр можно настроить при установке режима прослушивания в положение Dolby PLII в режиме "Music".

■ Dimension

Смещает центр звукового образа в сторону фронта или тыла для регулировки баланса воспроизведения.

0 – 6 (По умолчанию : 3)



- Этот параметр можно настроить при установке режима прослушивания в положение Dolby PLII в режиме "Music".
- При установке меньшего значения зона объемного звука перемещается назад, а при установке большего значения зона объемного звука перемещается вперед.

■ Center Width

Распределяет вывод голоса с центрального канала на левый и правый каналы и выделяет голос на фронтальном канале.

0 – 7 (По умолчанию : 3)



- Этот параметр можно настроить при установке режима прослушивания в положение Dolby PLII в режиме "Music".
- Чем меньше значение, тем больше голос выделяется на центральном канале. Чем больше значение, тем больше голос распределяется на фронтальный левый и правый каналы, и тем больше уровень голоса выделяется впереди.



Subwoofer

Включение/выключение выходного сигнала сабвуфера.

On
(По умолчанию): Используется сабвуфер.

Off: Сабвуфер не используется.



- Данный параметр можно установить, когда режим объемного звучания установлен на "Direct" или "Stereo".

Set Defaults

Настройки Настройки "Surr.Parameter" возвращаются к значениям по умолчанию. возвращаются к значениям по умолчанию.

Restorer

Форматы сжатого звука, например, MP3, WMA (Windows Media Audio) и MPEG-4 AAC сокращают объем данных путем устранения компонентов сигнала, которые с трудом воспринимаются человеческим слухом. Функция "Restorer" генерирует сигналы, удаленные при компрессии, восстанавливая состояние звукового сигнала, близкое к состоянию исходного звукового сигнала перед сжатием. Он также восстанавливает исходные характеристики низких частот для насыщенного и расширенного тонального диапазона.

On: Использовать "Restorer".

Off
(По умолчанию): Не используйте "Restorer".



- Данный параметр можно выбирать для аналоговых или PCM входных сигналов (частота = 44,1/48 кГц).
- Данный параметр невозможно выбирать при установке режима звука "Direct".
- Настройки "Restorer" сохраняются для каждого из источников входного сигнала.



Audio Delay

Компенсирует задержку по времени между видео и звуком.

0 ms – 200 ms (По умолчанию : 0 ms)



- Настройки “Audio Delay” сохраняются для каждого из источников входного сигнала.
- Настройки “Audio Delay” можно выполнить даже при нажатии на кнопку AUDIO DELAY + или AUDIO DELAY - на пульте дистанционного управления.

Volume

Выполните настройки громкости.

■ Scale

Установите порядок отображения громкости.

0 - 98 (По умолчанию):	Отображение диапазона от 0 (минимум) до 98.
-79.5 dB – 18.0 dB:	Отображение ---дБ (минимум), диапазон от -79,5 дБ до 18,0 дБ.

■ Limit

Установите максимальный уровень громкости.

60 (-20 dB) / 70 (-10 dB) / 80 (0 dB)

Off (По умолчанию)



- Значение дБ отображается, когда для параметра “Scale” установлено значение “-79.5 dB – 18.0 dB”. (☞ стр. 78)

■ Power On Level

Задайте настройку уровня громкости, которая активируется при включении.

Last (По умолчанию):	Использовать сохраненное в памяти значение перед последним выключением.
Mute:	Всегда включать устройство с отключенным звуком.
1 – 98 (-79 dB – 18 dB) :	Уровень громкости настраивается с учетом заданного уровня.



- Значение дБ отображается, когда для параметра “Scale” установлено значение “-79.5 dB – 18.0 dB”. (☞ стр. 78)



■ Mute Level

Установите насколько уменьшится звук при включении этой функции.

Full (По умолчанию):	Полное отключение звука.
-40 dB :	Ослабление уровня звука на 40 дБ вниз.
-20 dB :	Ослабление уровня звука на 20 дБ вниз.

Room EQ

Установите, использовать ли эквалайзер.

On:	Использовать "Room EQ".
Off (По умолчанию):	Не используйте "Room EQ".



- Этот элемент можно выбрать после выполнения автоматической настройки.



Video

Задайте настройки для HDMI Audio Out, HDMI PassThrough и настройки HDMI Control.

ПРИМЕЧАНИЕ

- Если “HDMI PassThrough” и “HDMI Control” установлены на значение “On”, энергопотребление устройства в режиме ожидания повышается. (“HDMI PassThrough” (🔗 стр. 80), “HDMI Control” (🔗 стр. 81)) Если вы не пользуетесь данным устройством в течение продолжительного времени, рекомендуется отсоединить шнур питания от розетки электросети.

HDMI Audio Out

Выбор выходного звукового устройства HDMI.

AVR (По умолчанию) :	Воспроизведение через громкоговорители, подключенные к устройству.
TV:	Воспроизведение через телевизор, подключенный к устройству.



- При активации режима управления HDMI приоритет отдается звуковым настройкам телевизора. (🔗 стр. 64)
- Когда питание данного устройства включено и параметр “HDMI Audio Out” установлен на значение “TV”, звук выводится через разъем HDMI OUT в 2-канальном режиме.

HDMI PassThrough

Выбирает способ, которым данное устройство будет передавать сигналы HDMI на выходной разъем HDMI в режиме ожидания.

On:	Передает выбранный входящий сигнал HDMI на выход HDMI данного устройства, когда оно находится в режиме ожидания.
Off (По умолчанию):	На выходной разъем HDMI данного устройства в режиме ожидания не передаются сигналы HDMI.



Pass Source

Устанавливает HDMI-разъем, который вводит сигналы HDMI в режиме ожидания.

Last
(По умолчанию): Последний использованный источник входного сигнала перейдет в режим ожидания.

**CBL/SAT /
DVD/Blu-ray /
Game / Media Player:** Пройти через выбранный источник входного сигнала.



- “Pass Source” можно установить, когда “HDMI PassThrough” установлен на “On” или “HDMI Control” установлен на “On”. (“HDMI PassThrough” (🔗 стр. 80), “HDMI Control” (🔗 стр. 81))

HDMI Control

Вы можете связать операции с устройствами, подключенными к HDMI и имеющими поддержку управления через HDMI.

On: Использование функции управления HDMI.

Off
(По умолчанию): Функция управления HDMI не используется.



- Пожалуйста, ознакомьтесь с инструкциями по эксплуатации каждого из подключенных устройств, чтобы проверить настройки.
- См. подробнее о функции управления HDMI в разделе “HDMI control function”. (🔗 стр. 64)

ПРИМЕЧАНИЕ

- При изменении настроек “HDMI Control” обязательно выключите и снова включите подключенные устройства.



ARC

На телевизоре, подключенном к разъему HDMI MONITOR, выберите, следует ли получать звук с телевизора через HDMI.

On:	Использовать функцию ARC.
Off (По умолчанию):	Не использовать функцию ARC.



- Вы можете регулировать громкость данного устройства с пульта дистанционного управления телевизора.
- При использовании этой функции выберите телевизор, поддерживающий ARC (Audio Return Channel), и включите функцию управления HDMI телевизора.
- Если для параметра "HDMI Control" установлено значение "On", для настроек "ARC" автоматически устанавливается значение "On". (☞ стр. 81)

ПРИМЕЧАНИЕ

- При изменении настроек "ARC" обязательно выключите и снова включите подключенные устройства.

TV Audio Switching

Устанавливает автоматическое переключение на вход "TV Audio", когда телевизор, подключенный посредством HDMI, отправляет команду управления CEC на данное устройство.

On (По умолчанию):	Автоматически выбирает вход "TV Audio" при получении команды с телевизора.
Off:	Автоматически не выбирает вход "TV Audio" при получении команды с телевизора.



- "TV Audio Switching" можно установить, когда параметр "HDMI Control" установлен на "On". (☞ стр. 81)



Pow.Off Control

Связывает перевод данного устройства в режим ожидания с внешними устройствами.

All (По умолчанию):	При выключении подключенного телевизора независимо от источника входного сигнала данное устройство автоматически переводится в режим ожидания.
Video:	Для выбранного источника входного сигнала, оснащенного "HDMI", при выключении телевизора данное устройство автоматически переходит в режим ожидания.
Off:	Данное устройство не связано с включением телевизора.



- "Pow.Off Control" можно установить, когда параметр "HDMI Control" установлен на "On". (✎ стр. 81)



Inputs

Выполняются настройки, связанные с воспроизведением источника входного сигнала.

Вы можете не изменять настройки для использования устройства. Изменяйте настройки по мере необходимости.

Input Assign

Выполнив подключения, как предписано маркировкой на входных разъемах источников входного аудио-/видеосигнала, можно будет воспроизводить звук и видео с подключенного устройства, просто нажав нужную кнопку выбора источника входного сигнала.

Измените назначение входного разъема цифрового звука при подключении источника входного сигнала, отличного от указанного на входных клеммах цифрового звука данного устройства.

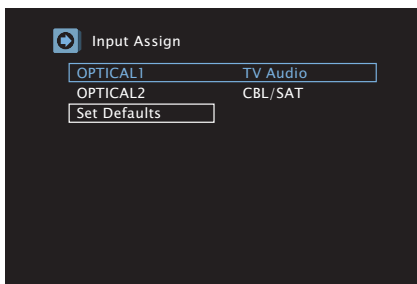

- По умолчанию элементы сконфигурированы следующим образом.

Источники входного сигнала \ Входной разъем	CBL/SAT	DVD/Blu-ray	Media Player	Blu-ray	Game	TV Audio
OPTICAL1						○
OPTICAL2	○					

Set Defaults

Настройки Настройки “Input Assign” возвращаются к значениям по умолчанию. возвращаются к значениям по умолчанию.

Source Level

Данный режим корректирует уровень воспроизведения входного звукового сигнала выбранного источника.

Выполните эту настройку, если имеются различия в уровнях громкости входных сигналов между разными источниками.

-12 dB – +12 dB (По умолчанию : 0 dB)



- Настройки “Source Level” сохраняются для каждого из источников входного сигнала.



Input Select

Установите режим входа для звука и режим декодирования каждого источника сигнала.

Режимы входа, доступные для выбора, могут различаться в зависимости от источника входного сигнала.



- Настройки "Input Select" сохраняются для каждого из источников входного сигнала.

Input Mode

Установка входных звуковых режимов для различных источников входного сигнала.

Обычно рекомендуется устанавливать режим входного звукового сигнала на "Auto".

Auto (По умолчанию):	Автоматическое определение входного сигнала и выполнение воспроизведения.
HDMI:	Воспроизведение сигналов только с входа HDMI.
Digital:	Воспроизведение сигналов только с цифрового аудиовхода.
Analog:	Воспроизведение сигналов только с аналогового аудиовхода.



- Если цифровые входные сигналы настроены правильно, на экране загорается индикатор . Если индикатор не загорается, проверьте "Input Assign" и соединения. (стр. 84)
- Если значение "HDMI Control" установлено в положение "On", а к разъемам HDMI MONITOR подключен телевизор, совместимый с режимом ARC, режим входа, для которого выбран источник входного сигнала "TV Audio", фиксируется в значении ARC.

Decode Mode

Установка режима декодирования звука для источника входного сигнала.

Обычно рекомендуется устанавливать режим входного звукового сигнала на значение "Auto". Но мы рекомендуем изменить значение на "PCM" или "DTS", если запуск источника обрезан или имеются шумовые помехи.

Auto (По умолчанию):	Определение типа входного аудиосигнала и его декодирование и воспроизведение выполняются автоматически.
PCM:	Декодирование и воспроизведение только входных сигналов PCM.
DTS:	Декодирование и воспроизведение только входных сигналов DTS.



- Этот элемент можно выбрать для источников входного сигнала, для которых назначен входной разъем HDMI, а также для которых выбрано значение "OPTICAL1" или "OPTICAL2" в параметре "Input Assign" меню. (стр. 84)



Speakers

Автоматически определяются параметры подключенных динамиков и помещения, а также выполняются оптимальные настройки. Это называется “Auto Setup”.

Вам нет необходимости выполнять “Auto Setup”, если вы уже выполнили “Speaker Setup” в “Setup Assistant”.

Чтобы настроить динамики в ручном режиме, используйте раздел “Manual Setup” в меню. (📖 стр. 91)

Auto Setup

Для выполнения измерений разместите микрофон для калибровки звука в основной позиции прослушивания.

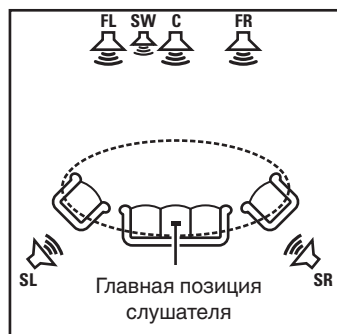

- FL** Фронтальный громкоговоритель (Л)
- FR** Фронтальный громкоговоритель (П)
- C** Центральный громкоговоритель
- SW** Сабвуфер
- SL** Тыловой громкоговоритель (Л)
- SR** Тыловой громкоговоритель (П)

■ Сведения о главной позиции слушателя

Главная позиция прослушивания — это позиция, в которой слушатели обычно сидят или в которой может сидеть отдельный человек в пределах зоны прослушивания. Перед началом “Auto Setup” разместите микрофон для калибровки звука в основной позиции прослушивания.



ПРИМЕЧАНИЕ

- Добейтесь в помещении максимальной тишины. Фоновый шум может нарушить измерение помещения. Закройте окна и выключите электронные устройства (радиоприемники, кондиционеры, лампы дневного света и т. п.). На измерение могут повлиять звуки, издаваемые такими устройствами.
- Во время измерения вынесите мобильные телефоны из помещения. Сигналы сотовых телефонов могут помешать измерению.
- Не стойте между колонками и настроечным и измерительным микрофоном и не допускайте появления препятствий на пути во время измерения. Также установите настроечный и измерительный микрофон на расстоянии по крайней мере 50 см от стены. Несоблюдение этих мер может привести к неточностям в считывании.
- В процессе измерения тестовые звуковые сигналы будут поступать из колонок и сабвуферов — это часть нормальной работы. Если в помещении есть фоновый шум, громкость тестовых звуков будет увеличена.
- Измерение нельзя выполнить, если подключены наушники. Отсоедините наушники перед выполнением «Auto Setup».



Процедура настройки динамиков (Auto Setup)

Подготовка



Измерение



Завершение

1 Установите измерительный микрофон на штатив и расположите его в основной позиции слушателя.

При установке микрофона калибровки звука направьте кончик микрофона в направлении потолка и отрегулируйте высоту, чтобы она совпала с высотой ушей слушателя в сидячем положении.

2 При использовании сабвуфера, для которого возможны следующие настройки, настройте сабвуфер в соответствии с приведенными ниже указаниями.

❑ При использовании сабвуфера с непосредственным режимом

“Включите” непосредственный режим и запретите регулировку громкости и перенастройку частоты кроссовера.

❑ При использовании сабвуфера без непосредственного режима

Выполните следующие настройки:

- Уровень громкости : в положение на 12 часов
- Частота кроссовера : максимальная/наивысшая частота
- Фильтр низких частот: выкл
- Режим ожидания: выкл



- 3** Подсоедините настроечный и измерительный микрофон к разъему SETUP MIC данного устройства.

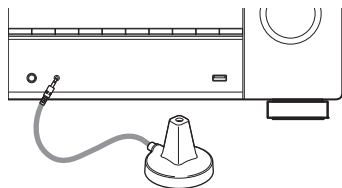

↓
Когда микрофон калибровки звука подключен, отобразится следующий экран.

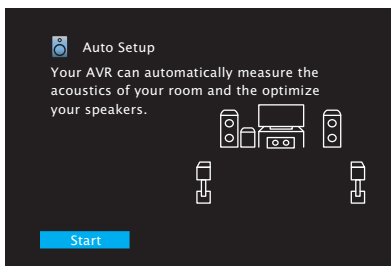

- 4** Выберите команду “Start” и нажмите кнопку ENTER.

- 5** Выберите команду “Next” и нажмите кнопку ENTER.

- 6** Выберите команду “Begin Test” и нажмите кнопку ENTER.

- Измерение занимает несколько минут.

ПРИМЕЧАНИЕ

- Если на экране телевизора отображается надпись “Caution!”, перейдите к разделу “Сообщения об ошибках” (стр. 90). Проверьте все связанные элементы и выполните необходимые процедуры.

Отмена Auto Setup

- 1 Нажмите кнопку BACK, чтобы вызвать меню.
- 2 Нажмите <, чтобы выбрать “Yes”, а затем нажмите ENTER.

- 7** Отсоедините настроечный и измерительный микрофон от разъема SETUP MIC устройства.

Не изменяйте подключение динамиков или громкость сабвуфера после “Auto Setup”. Если их изменили, запустите “Auto Setup” снова для того, чтобы сконфигурировать оптимальные настройки эквалайзера.



Сообщения об ошибках

Если "Auto Setup" невозможно выполнить из-за положения динамика, измеряемой среды и т. п., появится сообщение об ошибке. Если отображается сообщение об ошибке, выполните необходимые действия. Обязательно выключите питание, прежде чем приступить к проверке подключения динамиков.

Примеры	Подробности ошибки	Меры по устранению
Front L: None	<ul style="list-style-type: none">• Отображаемый на экране громкоговоритель не может быть обнаружен.	<ul style="list-style-type: none">• Проверьте подсоединение указанного громкоговорителя.



Manual Setup

Выполняется при ручной настройке динамиков или для изменения настроек, сделанных с помощью "Auto Setup".

- Устройство может использоваться без изменения параметров "Manual Setup". Установите при необходимости.

Speaker Config.

Выберите, присутствуют ли динамики, способность воспроизведения для низких басовых частот и размер динамика.

■ Front

Установка размера фронтального громкоговорителя.

Large (По умолчанию):	использование большой колонки, способной корректно воспроизводить очень низкие частоты.
Small:	использование небольшой колонки, неспособной корректно воспроизводить очень низкие частоты.



- При установке параметра "Subwoofer" в значение "No" параметр "Front" автоматически устанавливается в значение "Large".
- Когда "Front" установлен на "Small", "Center" и "Surround" не может быть установлен на "Large".



Center

Установка наличия и размера центрального громкоговорителя.

Large:	использование большой колонки, способной корректно воспроизводить очень низкие частоты.
Small (По умолчанию):	использование небольшой колонки, неспособной корректно воспроизводить очень низкие частоты.
None:	Выберите, если центральный динамик не подключен.

Subwoofer

Задайте наличие сабвуфера.

Yes (По умолчанию):	Использовать сабвуфер.
No:	Выберите, если сабвуфер не подключен.

Surround

Установка наличия и размера панорамных громкоговорителей.

Large:	использование большой колонки, способной корректно воспроизводить очень низкие частоты.
Small (По умолчанию):	использование небольшой колонки, неспособной корректно воспроизводить очень низкие частоты.
None:	Выберите, если панорамные динамики не подключены.

Distances

Установка дистанции между позицией слушателя и громкоговорителями.

Предварительно замерьте расстояние между каждым из громкоговорителей и позицией слушателя.

Step

Выбор единицы измерения дистанции.

0.1 m / 0.01 m (По умолчанию: 0.1 m)

Set Defaults

Настройки “Distances” возвращаются к настройкам по умолчанию.

Установите дистанцию

0.00 m - 18.00 m



- Динамики, которые можно выбрать, зависят, от настроек “Speaker Config.”. (📖 стр. 91)
- Настройки по умолчанию:
Front L / Front R / Center / Subwoofer: 3,60 m
Surround L / Surround R: 3,00 m
- Задайте разницу расстояния между динамиками на менее 6,0 метров.



Levels

Установите громкость тестового тона на один и тот же уровень в положении прослушивания при выводе с каждого из динамиков.

■ Test Tone Start

Тестовый сигнал выводится на выбранный громкоговоритель. Слушая тестовый сигнал, отрегулируйте громкость звука у выбранного громкоговорителя.

-12.0 dB – +12.0 dB (По умолчанию : 0.0 dB)



- Установленные опции "Levels" отражаются во всех режимах звука.
- Если к разъему PHONES данного устройства подключены наушники, отрегулировать параметр "Levels" невозможно.

■ Set Defaults

Настройки "Levels" возвращаются к настройкам по умолчанию.

Crossovers

Установите в соответствии с нижним пределом частот, воспроизводимых каждым динамиком.

■ Установка частоты кроссовера

40 Hz / 60 Hz / 80 Hz / 90 Hz / 100 Hz / 110 Hz / 120 Hz / 150 Hz / 200 Hz / 250 Hz (По умолчанию: 80 Hz)



- "Crossovers" можно установить, когда настройка "Subwoofer Mode" установлена на "LFE+Main" или когда имеется динамик, установленный на "Small". (См. стр. 94)
- Частота кроссовера по умолчанию равна "80 Hz" что отлично подходит для большинства колонок. Для небольших динамиков рекомендуется устанавливать более высокую частоту. Например, если диапазон частот динамиков составляет 250 Гц – 20 кГц, установите частоту "250 Hz".
- Звуки ниже частоты разделения вырезаются из выхода через динамик, установленный в "Small". Эти вырезанные низкие частоты выводятся через сабвуфер или фронтальный динамик.



Bass

Настройка воспроизведения диапазона сигнала сабвуфера и LFE (НЧ эффектов).

■ Subwoofer Mode

Выбирает сигналы низкочастотного диапазона для воспроизведения сабвуфером.

LFE:	Сигнал низкочастотного диапазона канала с установленным размером динамика “Small” добавляется к выходу сигнала LFE из сабвуфера.
LFE+Main (По умолчанию):	Сигналы низкочастотного диапазона всех каналов добавляются к выходному сигналу LFE сабвуфера.



- “Subwoofer Mode” можно установить, когда “Speaker Config.” – “Subwoofer” установлен на отличный от “No” параметр. (🔍 стр. 92)
- Воспроизводите музыку или кино с источника сигналов и выбирайте режим, обеспечивающий самые мощные басы.
- Если для параметров “Speaker Config.” – “Front” и “Center” установлено значение “Large”, а для параметра “Subwoofer Mode” установлено значение “LFE”, звук может не выводиться через сабвуферы в зависимости от входного сигнала или выбранного режима звука. (🔍 стр. 91)
Выберите значение “LFE+Main”, если вы желаете, чтобы низкочастотные сигналы всегда выдавались из сабвуфера.

■ LPF for LFE

Установка диапазона воспроизведения сигнала НЧ эффектов LFE. Установите значение, если нужно изменить частоту воспроизведения (точка фильтра низких частот) сабвуфера.

80 Hz / 90 Hz / 100 Hz / 110 Hz / 120 Hz / 150 Hz / 200 Hz / 250 Hz (По умолчанию: 120 Hz)



General

Выполните различные прочие настройки.

Language

Выбор языка для вывода меню на телеэкран.

English / Français / Español (По умолчанию : English)



- “Language” можно также настроить следующим образом. Однако, экран меню не отображается. Просматривайте дисплей при выполнении конфигурации настроек.

1. На основном блоке нажмите и удерживайте кнопки TUNE +, TUNE - и DIMMER не менее 3 секунд.
На дисплей выводится индикация “V.Format:< PAL >”.
2. На основном блоке нажмите кнопки STATUS.
На дисплей загорается индикатор “Lang.:<ENGLISH >”.
3. Используйте кнопки TUNER PRESET CH + или DIMMER главного устройства и установите язык.
4. Нажмите кнопку TUNE -, чтобы ввести параметр.

ECO

Сконфигурируйте настройки ЭКО-режима и режима автоматического ожидания.

■ ECO Mode

За счет этого снизится потребление электроэнергии, когда включено питание устройства.

On:	Потребляемая мощность всегда снижается независимо от громкости.
Auto (По умолчанию):	Потребление энергии автоматически снизится для соответствия громкости.
Off:	Не снижайте энергопотребление.



- Для вывода аудио при высоком уровне громкости рекомендуется установить “ECO Mode” на “Off”.
- Эко-режим также можно переключить, нажав ECO  на пульте ДУ устройства.



■ Pow.On Default

Установите режим в ЭКО, когда питание включено.

Last (По умолчанию):	Режим ЭКО будет устанавливаться на предыдущую настройку, которая была перед отключением питания.
On:	Когда питание включено, режим всегда будет переключаться на “ECO Mode” в “On”.
Auto:	Когда питание включено, режим всегда будет переключаться на “ECO Mode” в “Auto”.
Off:	Когда питание включено, режим всегда будет переключаться на “ECO Mode” в “Off”.

■ Auto Standby

Установить, чтобы питание устройства автоматически переключалось на режим ожидания.

Установка времени автоматического перевода в режим ожидания при отсутствии входных аудио-/видеосигналов. Прежде чем устройство войдет в режим ожидания, “Auto Standby” отобразится на дисплее устройства и на экране меню.

60 min:	Устройство перейдет в режим ожидания через 60 мин.
30 min:	Устройство перейдет в режим ожидания через 30 мин.
15 min (По умолчанию) :	Устройство перейдет в режим ожидания через 15 мин.
Off:	Устройство не перейдет в режим ожидания автоматически.



Bluetooth

Задаёт настройки Bluetooth.

■ BluetoothStandby

Установите, будет ли включаться питание устройства при работе устройства Bluetooth.

On:	Включает функцию ожидания устройства Bluetooth.
Off (По умолчанию):	Выключает функцию ожидания устройства Bluetooth.



- Если параметр “BluetoothStandby” установлен на “On” и на Bluetooth-устройстве выполняется операция подключения, а также если данное устройство находится в режиме ожидания, питание устройства включается автоматически. Для использования этой операции устройство должно быть заранее связано с данным устройством.

ПРИМЕЧАНИЕ

- При использовании приложения “Denon 500 Series Remote” используйте настройку “BluetoothStandby”, установленную на “On”.

■ Auto-Select

Укажите, следует ли автоматически переключать вход источника сигнала на “Bluetooth” при выполнении операции подсоединения с Bluetooth-устройства.

On (По умолчанию):	Выбрать вход источника сигнала “Bluetooth” автоматически при подсоединении Bluetooth-устройства к этому устройству.
Off:	Не выбирать вход источника сигнала “Bluetooth” при подсоединении Bluetooth-устройства к данному устройству.



- Установите параметр “Auto-Select” на значение “Off”, если вы не хотите автоматически переключать вход источника сигнала данного устройства на “Bluetooth” при подключении приложения “Denon 500 Series Remote” к данному устройству.
- Некоторые Bluetooth-устройства могут автоматически подсоединяться к данному устройству, когда они входят в зону связи данного устройства. Если это случается, настройка “Auto-Select” на “Off” позволит предотвратить непреднамеренные действия, такие как включение данного устройства или переключение входа источника сигнала на “Bluetooth”.



Front Display

Регулировка яркости дисплея данного устройства.

■ Dimmer

Bright (По умолчанию):	Обычная яркость дисплея.
Dim:	Пониженная яркость дисплея.
Dark:	Очень низкая яркость дисплея.
Off:	Дисплей выключен.



- Когда яркость дисплея установлена на "Off", дисплей выключается как в режиме ожидания.
- Также можно настроить яркость дисплея, нажав кнопку DIMMER на основном блоке.

Firmware

При поставке нового системного программного обеспечения выполните обновление данного устройства с помощью USB-порта. Для обновления системного программного обеспечения используйте устройство памяти USB.

■ Update Start

Начните обновление системного программного обеспечения. Для обновления системного программного обеспечения подключите устройство памяти USB в USB-порт данного устройства.



Setup Lock

Защита настроек от случайных изменений.

■ Lock

On:	Включение защиты.
Off (По умолчанию):	Выключение защиты.



- Для установки параметра "Lock" на "Off" выполните следующие действия.
 1. Нажмите и удерживайте нажатой SETUP более 3 секунд.
На дисплее появится сообщение "Setup Lock: ◀On▶" (Блокирование настройки: Вкл).
 2. С помощью кнопок <|> выберите пункт "Off", а затем нажмите кнопку ENTER.

ПРИМЕЧАНИЕ

- Когда параметр "Lock" установлен на "On", на экране отображается только элемент "Setup Lock".

Reset

Происходит возврат всех настроек к заводским параметрам по умолчанию.



- Операцию "Reset" можно также выполнить с помощью кнопки на основном устройстве. Для получения сведений по сбросу всех настроек до значений по умолчанию см. "Возврат к заводским настройкам" (🔗 стр. 115).



Проверка информации

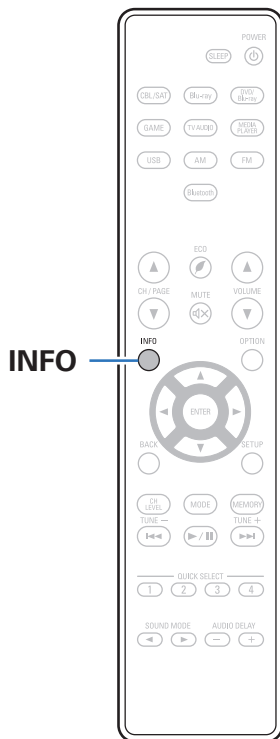

На дисплее показывается информация об основных настройках (состояние) основного блока и о входных сигналах (входной сигнал аудио).

1 Нажмите кнопку INFO.

Показывается информационный экран.



- Нажмите кнопку INFO для отображения названия текущего источника входного сигнала, уровня громкости, режима звучания и другой информации в нижней части экрана.

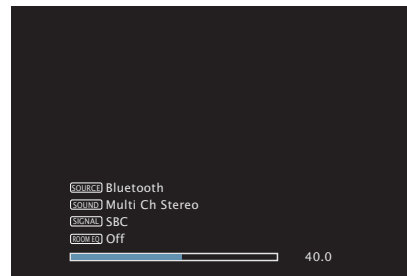

ПРИМЕЧАНИЕ

- Экран отображения состояния не может быть отображен при воспроизведении следующих видео сигналов.
 - Разрешение видео компьютера
 - Видео с соотношением сторон, отличным от 16:9 или 4:3



■ Содержание

Рекомендации

Я хочу, чтобы звук невозможно было случайно установить на очень высокую громкость	102
Я хочу, чтобы уровень громкости при включении питания каждый раз был одинаковым	102
Я хочу всегда использовать сабвуфер для вывода звука	102
Я изменил конфигурацию/расположение динамиков или установил новые динамики и хочу адаптировать настройки к новым условиям прослушивания	102
Я хочу просматривать определенное видео и одновременно слушать музыку, которая играет в данный момент	102

Устранение неполадок

Питание не включается/питание выключено	104
Не работает пульт дистанционного управления	105
На дисплее устройства нет изображения	105
Нет звука	106
Параметры звука не соответствуют желаемым	107
Звук прерывается или возникает шум	109
Телевизор не показывает видео	110
На экране телевизора не отображается меню	111
Цвет экрана меню и содержимое операций, отображаемые на телевизоре, отличаются от обычных	111
Невозможно запустить воспроизведение с USB-устройства	112
Неправильно отображаются имена файлов на устройстве USB	113
Невозможно запустить воспроизведение с Bluetooth	113
Не работает функция управления HDMI	114



Рекомендации

Я хочу, чтобы звук невозможно было случайно установить на очень высокую громкость

- Установите верхний предел громкости в пункте меню “Limit”. Теперь, даже если случайно установить громкость на максимум, она повысится только до персонального комфортного предела. (👉 стр. 78)

Я хочу, чтобы уровень громкости при включении питания каждый раз был одинаковым

- По умолчанию настройка громкости, выбранная в момент перехода данного устройства в режим ожидания, сохраняется при следующем включении питания без изменения. Для использования фиксированного уровня громкости задайте уровень громкости при включении питания через пункт меню “Power On Level”. (👉 стр. 78)

Я хочу всегда использовать сабвуфер для вывода звука

- В некоторых случаях, в зависимости от входных сигналов и режима звука, сабвуфер может не воспроизводить звук. Если установить “Subwoofer Mode” на значение “LFE+Main”, сабвуфер будет всегда использоваться для вывода звука. (👉 стр. 94)

Я изменил конфигурацию/расположение динамиков или установил новые динамики и хочу адаптировать настройки к новым условиям прослушивания

- Выполните “Auto Setup”. Это автоматически оптимизирует настройки динамики для новой зоны прослушивания. (👉 стр. 86)

Я хочу просматривать определенное видео и одновременно слушать музыку, которая играет в данный момент

- Установите параметр “Video Select” в меню действий на значение “On”. Вы можете просматривать видео с приставки кабельного телевидения, DVD и т. п. и одновременно слушать музыку с тюнера. (👉 стр. 59)



Устранение неполадок

В случае возникновения неполадок, прежде всего, проверьте следующее:

1. **Правильно ли выполнены подсоединения?**
2. **Выполняется ли управление устройством в соответствии с руководством пользователя?**
3. **Работает ли остальная аппаратура надлежащим образом?**



- Если выполнение шагов 1–3 не решает проблему, может помочь перезагрузка устройства.
Нажмите и удерживайте кнопку  на устройстве до тех пор, пока “Restart” не появится на дисплее, или извлеките и повторно вставьте шнур питания устройства.

Если данное устройство не работает надлежащим образом, проверьте соответствующие признаки в данном разделе.

Если признаки не соответствуют каким-либо из описанных здесь, обратитесь к своему дилеру, поскольку это может быть связано с неполадкой в данном устройстве. В таком случае, немедленно отсоедините устройство от электросети и обратитесь в магазин, в котором Вы приобрели данное устройство.



■ Питание не включается/питание выключено

Проявление	Причина / решение	Стр.
Устройство не включается.	<ul style="list-style-type: none"> Проверьте надежность подсоединения вилки сетевого шнура к розетке электросети. 	<u>36</u>
Устройство автоматически выключается.	<ul style="list-style-type: none"> Установлен таймер сна. Снова включите питание. 	<u>66</u>
	<ul style="list-style-type: none"> “Auto Standby” установлено. “Auto Standby” срабатывает, если не производится никаких действий в течении определенного промежутка времени. Чтобы отключить “Auto Standby”, установите “Auto Standby” в меню на “Off”. 	<u>96</u>
Устройство выключается, и индикатор питания мигает красным через каждые 2 секунды.	<ul style="list-style-type: none"> Вследствие повышения температуры устройства произошла активация схемы защиты. Выключите питание, дайте устройству остыть в течение часа и снова включите его. 	<u>129</u>
	<ul style="list-style-type: none"> Пожалуйста, переставьте данное устройство в место с хорошей вентиляцией. 	—
Устройство выключается, и индикатор питания мигает красным через каждые 0,5 секунды.	<ul style="list-style-type: none"> Проверьте подсоединения акустической системы. Возможно, произошло соприкосновение сердечников проводов акустического кабеля, либо один из сердечников отсоединился от разъема и касается задней панели данного устройства, что привело к активации схемы защиты. Отключите питание и примите соответствующие меры — например, аккуратно скрутите сердечник провода повторно или проверьте разъем, а затем снова присоедините провода. 	<u>22</u>
	<ul style="list-style-type: none"> Убавьте громкость и снова включите питание. 	<u>38</u>
	<ul style="list-style-type: none"> Сбой усилительного каскада данных устройств. Отсоедините шнур питания и свяжитесь с нашим центром по обслуживанию клиентов. 	—



■ Не работает пульт дистанционного управления

Проявление	Причина / решение	Стр.
Не работает пульт дистанционного управления.	• Батарейки разряжены. Замените батарейки новыми.	<u>6</u>
	• Управляйте пультом ДУ с расстояния не более 7 м от данного устройства и под углом в пределах 30°.	<u>6</u>
	• Устраните любые препятствия между данным устройством и пультом ДУ.	—
	• Вставьте батарейки в правильном направлении, указанном маркировкой ⊕ и ⊖.	<u>6</u>
	• Датчик ДУ устройства засвечен сильным светом (прямой солнечный свет, свет люминесцентной лампы инверторного типа и т. п.). Переставьте устройство в место, в котором датчик ДУ не будет засвечиваться сильным светом.	—
	• При использовании видеоаппаратуры 3D пульт ДУ данного устройства может перестать работать из-за помех, вызванных инфракрасной коммуникацией между устройствами (например, телевизором и 3D-очками). В этом случае отрегулируйте взаимное расположение устройств, использующих 3D, и расстояние между ними, чтобы устранить помехи.	—

■ На дисплее устройства нет изображения

Проявление	Причина / решение	Стр.
Дисплей выключен.	• Нажмите кнопку DIMMER на данном устройстве или на пульте дистанционного управления для установки яркости дисплея на значение, отличное от “Выкл”.	<u>98</u>



■ Нет звука

Проявление	Причина / решение	Стр.
В динамиках нет звука.	• Проверьте подсоединения всех устройств.	<u>22</u>
	• Прочно подключите все соединительные кабели.	—
	• Проверьте, не перепутаны ли местами подключения входных и выходных разъемов.	—
	• Проверьте, не повреждены ли кабели.	—
	• Убедитесь, что кабели динамиков подключены надлежащим образом. Убедитесь, что не потерян контакт между сердечниками проводов и клеммами динамиков.	<u>22</u>
	• Убедитесь, что выбран правильный источник входного сигнала.	<u>38</u>
	• Регулировка уровня громкости.	<u>39</u>
	• Отмените режим отключения звука.	<u>39</u>
	• Проверьте параметры цифрового входного аудиоразъема.	<u>84</u>
	• Проверьте настройки выхода цифрового звука на подключенном устройстве. На некоторых устройствах вывод цифрового звука по умолчанию отключен.	—
	• Если наушники подключены к разъему PHONES на главном устройстве, звук не выводится из разъема динамиков и разъема SUBWOOFER.	<u>12</u>
Нет звука при использовании соединения DVI-D.	• При подключении данного устройства к устройству с разъемом DVI-D звук не выводится. Используйте отдельное аудиосоединение.	—



■ Параметры звука не соответствуют желаемым

Проявление	Причина / решение	Стр.
Не увеличивается громкость.	• Задан слишком низкий максимальный уровень громкости. Задайте в меню максимальный уровень с помощью настройки "Limit".	78
	• Коррекция уровня громкости зависит от формата входного аудиосигнала и настроек, поэтому громкость может не достигать максимального уровня.	—
Нет звука при использовании соединения HDMI.	• Проверьте подсоединение разъемов HDMI.	26
	• При выводе звукового сигнала HDMI на акустическую систему установите параметр "HDMI Audio Out" в меню в значении "AVR". Для вывода звука с телевизора выберите значение "TV".	80
В одном из динамиков нет звука.	• Проверьте прочность подключения акустических кабелей.	22
	• Убедитесь, что для параметра меню "Speaker Config." не выбрано значение "None".	91
	• В режимах звука "Stereo" и "Virtual" звук выводится только из фронтальных динамиков и сабвуфера.	—
Отсутствует звуковой сигнал сабвуфера.	• Проверьте подсоединения сабвуфера.	23
	• Включите сабвуфер.	—
	• Настройте параметр "Speaker Config." - "Subwoofer" в меню на "Yes".	91
	• Когда "Speaker Config." – "Front" в меню установлен на "Large" в зависимости от входного сигнала и режима звука, звук из сабвуфера может не выводиться.	91
	• Если входные сигналы не содержат аудиосигнала сабвуфера (LFE), звук из сабвуфера может не выводиться.	94
	• Чтобы сабвуфер всегда выводил звук, настройте "Subwoofer Mode" на "LFE+Main".	94
Отсутствует выходной звуковой сигнал DTS.	• Убедитесь, что выход цифрового звука на подключенном устройстве установлен на "DTS".	—
	• Установите параметр "Decode Mode" в значения "Auto" или "DTS".	85
Отсутствует выходной звуковой сигнал Dolby TrueHD, DTS-HD, Dolby Digital Plus.	• Выполните подсоединения HDMI.	30
	• Проверьте настройки выхода цифрового звука на подключенном устройстве. На некоторых устройствах по умолчанию используется значение "PCM".	—



Проявление	Причина / решение	Стр.
Нельзя выбрать режим Dolby PLII или DTS Neo:6.	• Этот параметр не может быть выбран, если параметр “None” установлен для “Speaker Config.” - “Center” и “Surround”.	<u>92</u>
	• Нельзя выбрать Dolby PLII или DTS Neo:6 при использовании наушников.	—
Невозможно выбрать режим “Restorer”.	• Убедитесь в наличии на входе аналогового или PCM сигнала (частота = 44,1/48 кГц). При воспроизведении многоканальных сигналов, например, Dolby Digital или DTS surround выбрать функцию “Restorer” невозможно.	<u>77</u>
	• Переключитесь на другой звуковой режим, отличный от “Direct”.	<u>60</u>



■ Звук прерывается или возникает шум

Проявление	Причина / решение	Стр.
Во время воспроизведения с устройства памяти USB звук периодически прерывается.	<ul style="list-style-type: none"> Прерывание звука может быть вызвано низкой скоростью передачи данных с устройства памяти USB. 	—
При прослушивании FM/AM-радиопередач часто слышен шум.	<ul style="list-style-type: none"> Смените положение или ориентацию антенны. 	<u>34</u>
	<ul style="list-style-type: none"> Снимите рамочную антенну AM с данного устройства. 	—
	<ul style="list-style-type: none"> Воспользуйтесь выносной антенной. 	<u>34</u>
	<ul style="list-style-type: none"> Отнесите антенну от других соединительных кабелей. 	<u>34</u>
Звук искажен.	<ul style="list-style-type: none"> Уменьшить громкость. 	<u>39</u>
	<ul style="list-style-type: none"> Установите “Off” в ЭКО-режим. Когда “On” или “Auto” находится в режиме ЭКО, звук может искажаться, когда громкость воспроизведения высокая. 	<u>95</u>



■ Телевизор не показывает видео

Проявление	Причина / решение	Стр.
Отсутствует изображение.	• Проверьте подсоединения всех устройств.	<u>26</u>
	• Прочно подключите все соединительные кабели.	—
	• Проверьте, не перепутаны ли местами подключения входных и выходных разъемов.	—
	• Проверьте, не повреждены ли кабели.	—
	• Настройте параметры входного сигнала, чтобы они соответствовали входному разъему телевизора, подключенного к данному устройству.	<u>84</u>
	• Убедитесь, что выбран правильный источник входного сигнала.	<u>38</u>
	• Проверьте параметры входного разъема видео.	<u>84</u>
	• Убедитесь, что разрешение проигрывателя соответствует разрешению телевизора.	—
	• Проверьте, совместим ли телевизор системой защиты авторских прав (HDCP). При подключении несовместимого с HDCP телевизора изображение не будет выводиться надлежащим образом.	<u>118</u>
	• Для воспроизведения содержимого, защищенного системой защиты авторских прав HDCP 2.2, используйте устройство воспроизведения и телевизор, совместимые с HDCP 2.2.	—
• Для воспроизведения содержимого 4K или содержимого, защищенного системой защиты авторских прав HDCP 2.2, подключите данное устройство к входному разъему HDMI 3, HDMI 4 или HDMI 5.	—	
На телевизоре, подключенном по DVI-D, нет изображения.	• В некоторых случаях устройства, подключенные по DVI-D, могут работать неправильно из-за использования технологии HDCP (системы защиты авторских прав).	<u>118</u>
При показе меню на экране телевизора не отображается видео.	• Воспроизводимое видео не появится на фоне меню, когда управление меню происходит во время воспроизведения следующих видеосигналов. - Некоторые изображения контента 3D-видео - 4K-видео - Изображения с разрешением компьютера (пример: VGA) - Видео с соотношением сторон, отличным от 16:9 или 4:3	—



■ На экране телевизора не отображается меню

Проявление	Причина / решение	Стр.
На экране телевизора не отображается меню или информация о состоянии.	<ul style="list-style-type: none"> Экран меню отображается только на данном устройстве и телевизор соединен кабелем HDMI. Если данное устройство соединено с телевизором с помощью другого выходного разъема видео, управляйте с помощью дисплея на данном устройстве. 	—
	<ul style="list-style-type: none"> Информация о состоянии не отобразится на экране телевизора при воспроизведении следующих видеосигналов. <ul style="list-style-type: none"> Некоторые изображения контента 3D-видео Изображения с разрешением компьютера (пример: VGA) Видео с соотношением сторон, отличным от 16:9 или 4:3 	<u>100</u>
	<ul style="list-style-type: none"> При преобразовании двухмерного видео в трехмерное, экран меню или экран информации о состоянии на телевизоре отображается неправильно. 	—

■ Цвет экрана меню и содержимое операций, отображаемые на телевизоре, отличаются от обычных

Проявление	Причина / решение	Стр.
Цвет экрана меню и содержимое операций, отображаемые на телевизоре, отличаются.	<ul style="list-style-type: none"> Выполнение операций на данном устройстве во время воспроизведения сигнала Dolby Vision может привести к изменению цвета экрана меню и содержимого операций. Это особенность сигнала Dolby Vision и не является неисправностью. 	—



■ Невозможно запустить воспроизведение с USB-устройства

Проявление	Причина / решение	Стр.
Отображается “No connection”.	• Данное устройство неспособно распознать запоминающее устройство USB. Отключите устройство памяти USB и подключите его заново.	<u>33</u>
	• Поддерживаются запоминающие устройства USB, совместимые с классом накопителей.	—
	• Данное устройство не поддерживает подключения через USB-концентратор. Подключите запоминающее устройство USB непосредственно к порту USB.	—
	• Файловая система на устройстве памяти USB должна иметь формат FAT16 или FAT32.	—
	• Работа любых запоминающих устройств USB не гарантируется. Некоторые запоминающие устройства USB не узнаются. При использовании портативных жестких дисков с USB-соединением, к которым для подачи питания может подключаться адаптер переменного тока, воспользуйтесь адаптером, который шел в комплекте с диском.	—
Не отображаются файлы на запоминающем устройстве USB.	• Файлы, тип которых не поддерживается данным устройством, не отображаются.	<u>40</u>
	• Данное устройство может показываться файлы с иерархией вложения до 16 папок и до 999 файлов (папок). Измените структуру папок запоминающего устройства USB.	—
	• Если запоминающее устройство USB имеет несколько разделов, отображаются только файлы в первом разделе.	—
Устройства iOS и Android не поддерживаются.	• USB-порт данного устройства не поддерживает воспроизведение с устройств iOS и Android.	—
Невозможно воспроизведение файлов на запоминающем устройстве USB.	• Формат файлов не поддерживается данным устройством. Обратитесь к списку форматов, поддерживаемых данным устройством.	<u>119</u>
	• Вы пытаетесь воспроизвести файл, защищенный системой охраны авторских прав. Файлы на данном устройстве защищены системой охраны авторских прав, и их нельзя воспроизвести на данном устройстве.	—
	• На данном устройстве невозможно воспроизвести несжатые файлы и файлы с низким сжатием FLAC 96 кГц/24 бита. Проверьте форматы, поддерживаемые данным устройством.	—



■ Неправильно отображаются имена файлов на устройстве USB

Проявление	Причина / решение	Стр.
Имена файлов отображаются неправильно (“...”, и т. п.).	<ul style="list-style-type: none"> Используются символы отображение которых невозможно. На данном устройстве любые символы, отображение которых невозможно, заменяются знаком “. (точка)”. 	—

■ Невозможно запустить воспроизведение с Bluetooth

Проявление	Причина / решение	Стр.
Устройства Bluetooth не могут быть подключены к данному устройству.	<ul style="list-style-type: none"> Функция Bluetooth устройства с Bluetooth не была включена. См. руководство пользователя устройства Bluetooth, чтобы включить функцию Bluetooth. 	—
	<ul style="list-style-type: none"> Расположите устройство Bluetooth рядом с данным устройством. 	—
	<ul style="list-style-type: none"> Устройство Bluetooth не может установить соединение с данным устройством, если оно несовместимо с профилем A2DP. 	—
	<ul style="list-style-type: none"> Выключите питание устройства Bluetooth и включите его снова, а затем попробуйте еще раз. 	—
Звук отключен.	<ul style="list-style-type: none"> Расположите устройство Bluetooth рядом с данным устройством. 	—
	<ul style="list-style-type: none"> Удалите препятствия между устройством Bluetooth и данным устройством. 	—
	<ul style="list-style-type: none"> Чтобы предотвратить электромагнитные помехи, расположите это устройство подальше от микроволновых печей, устройств беспроводной сети (LAN) и других устройств Bluetooth. 	—
	<ul style="list-style-type: none"> Подключите устройство Bluetooth снова. 	—



■ Не работает функция управления HDMI

Проявление	Причина / решение	Стр.
Не работает функция управления HDMI.	<ul style="list-style-type: none"> Убедитесь, что для параметра "HDMI Control" в меню установлено значение "On". 	<u>81</u>
	<ul style="list-style-type: none"> Управление устройствами, не поддерживающими функцию управления HDMI, невозможно. Кроме того, использование функции управления HDMI может быть невозможным из-за типа подключенного устройства или выбранных настроек. В этом случае следует управлять внешним устройством напрямую. 	<u>64</u>
	<ul style="list-style-type: none"> Убедитесь, что функция управления HDMI включена на всех устройствах, подключенных к данному устройству. 	<u>64</u>
	<ul style="list-style-type: none"> При изменении параметров соединений (например, при подключении дополнительного устройства по HDMI) может запуститься программа установления связи между действиями. Выключите данное устройство и устройства, подключенные по HDMI, а затем снова включите их. 	<u>64</u>



Возврат к заводским настройкам

Выполните эту процедуру, если показания дисплея выглядят ненормально или в случае невозможности управления.

Происходит возврат всех настроек к заводским параметрам по умолчанию. Восстановите желаемые параметры.

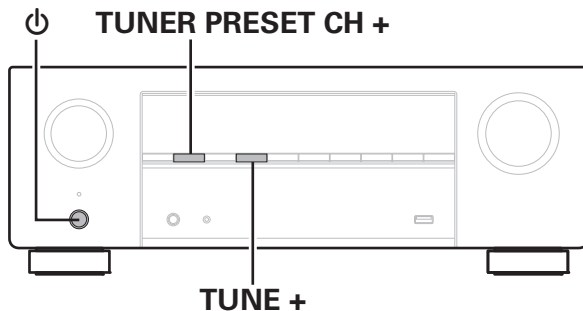

- 1** Выключите устройство с помощью кнопки Φ .
- 2** Нажмите Φ одновременно с TUNER PRESET CH + и TUNE +.
- 3** Отпустите две кнопки, когда дисплей начнет мигать с интервалом около 1 секунды.



- Вы также можете выполнить сброс всех настроек до значений по умолчанию с помощью "Reset" в меню. (☞ [стр. 99](#))



HDMI

HDMI (сокращение от “High-Definition Multimedia Interface”) — мультимедийный интерфейс высокого разрешения, представляющий собой аудиовизуальный цифровой интерфейс, который может подключаться к телевизору или усилителю.

В отличие от аналоговой передачи видео, по HDMI-соединениям можно передавать видео высокого разрешения и форматы качественного звука, принятые в проигрывателях дисков Blu-Ray (Dolby Digital Plus, Dolby TrueHD, DTS-HD, DTS-HD Master Audio). Кроме того, в отличие от обычных подключений, требующих наличия отдельных кабелей для передачи аудио- и видеосигнала, подключение HDMI позволяет обойтись всего одним кабелем HDMI. Это помогает дополнительно упростить организацию домашнего кинотеатра.

Данное устройство поддерживает следующие возможности HDMI.

- **Deep Color**

Технология формирования изображений, поддерживаемая HDMI. В отличие от RGB или YCbCr, где используется 8-бит (256 цветов) цвет, эта технология позволяет использовать 10-бит (1024 цветов), 12-бит (4096 цветов), или 16-бит (65536 цветов) цвет для создания красочного изображения в более высоком разрешении. Оба устройства, подключенные через HDMI, должны поддерживать Deep Color.

- **x.v.Color**

Эта технология позволяет HDTV дисплею более точно передавать цвета. Она позволяет достичь естественности и четкости цветов.

“x.v.Color” — товарный знак Sony Corporation.

- **3D**

Данное устройство поддерживает 3D (трехмерные) входные и выходные сигналы HDMI. Для воспроизведения 3D-видео Вам понадобится телевизор и проигрыватель с поддержкой функции HDMI 3D и пара 3D очков.

- **4K**

Данное устройство поддерживает входные и выходные видеосигналы HDMI с разрешением 4K (3840 x 2160).

- **Content Type**

Автоматически адаптирует настройки для типа видеовыхода (данные о контенте).

- **Adobe RGB color, Adobe YCC601 color**

Цветовая схема определена Adobe Systems Inc. Эта схема более широкая по сравнению с RGB и позволяет достичь более яркого и естественного изображения.

- **sYCC601 color**

Каждое из этих цветовых пространств определяет палитру доступных цветов, которая шире, чем традиционная цветовая модель RGB.

- **HDMI Pass Through**

Сигналы с входного разъема HDMI выводятся на телевизор или другое устройство, подключенное к выходному разъему HDMI, даже когда данное устройство находится в режиме ожидания.



● HDMI Control

Если соединить данное устройство и телевизор/проигрыватель, поддерживающий функцию управления HDMI, кабелем HDMI, а затем включить функцию управления HDMI на обоих устройствах, устройства можно будет использовать для управления друг другом.

- Привязка отключения питания
Выключение данного устройства можно привязать к выключению телевизора.
- Переключение пункта назначения аудиовыхода
Можно использовать телевизор для переключения между выводом аудио через ТВ или через AV-усилитель.
- Регулировка громкости
Можно регулировать уровень громкости данных устройств в процессе регулировки уровня громкости телевизора.
- Переключение источников входного сигнала
Можно переключать источники входного сигнала данных устройств путем связывания с переключением входов телевизора.
При включении проигрывателя источник входного сигнала данного устройства переключается на источник соответствующего проигрывателя.

● ARC (Audio Return Channel)

В этом режиме аудиосигналы передаются с телевизора на данное устройство по кабелю HDMI, и аудио с телевизора воспроизводится устройством в режиме управления HDMI. При подключении с использованием HDMI телевизора, не поддерживающего режим ARC, видеосигналы устройства воспроизведения, подключенного к этому прибору, будут передаваться на телевизор, но прибор не сможет воспроизводить звук с телевизора. Для просмотра ТВ программ с объемным звуком необходим отдельный звуковой кабель. И наоборот, при подключении посредством HDMI телевизора, поддерживающего режим ARC, аудио кабель для подключения не требуется. Звуковые сигналы с телевизора могут поступать в устройство посредством кабеля HDMI между устройством и телевизором. Этот режим позволяет насладиться объемным звуком на устройстве при просмотре телевизора.



■ Поддерживаемые форматы аудио

2-канальный линейный PCM	2-канальный (32 кГц – 192 кГц) 16/20/24 бит
Многоканальный линейный PCM	7.1-канальный (32 кГц – 192 кГц) 16/20/24 бит
Цифровой поток	Dolby Digital / DTS / Dolby TrueHD / Dolby Digital Plus / DTS-HD Master Audio / DTS-HD High Resolution Audio / DTS Express

■ Поддерживаемые видеосигналы

- 480i
- 576i
- 720p 60/50 Гц
- 1080p 60/50/24 Гц
- 480p
- 576p
- 1080i 60/50 Гц
- 4K 60/50/30/25/24 Гц

Система защиты от копирования

Для воспроизведения цифрового звука и изображения, например BD-video или DVD-video посредством соединения HDMI, и данное устройство и телевизор или проигрыватель должны поддерживать систему защиты авторских прав HDCP (High-bandwidth Digital Content Protection System). HDCP — это технология защиты авторских прав, предусматривающая шифрование данных и аутентификацию подключенной аудиовизуальной аппаратуры. Данное устройство поддерживает HDCP.

- При подключении устройства, которое не поддерживает HDCP, изображение и звук не смогут передаваться правильно. Прочтите руководство пользователя телевизора или проигрывателя, чтобы выяснить подробности.



- При подключении данного устройства к устройству, совместимому с функциями Deep Color, 4K и ARC, используйте “Высокоскоростную кабель HDMI с Ethernet” с логотипом HDMI.



Воспроизведение устройств памяти USB

- Данное устройство совместимо со стандартом MP3 ID3-Tag (Ver. 2).
- Данное устройство способно отображать обложки, которые встроены с помощью MP3 ID3-Tag Ver. 2.3 или 2.4.
- Данное устройство совместимо с тэгами WMA META.
- В случае, если исходный размер оригинала (в пикселях) превышает 500 × 500 (WMA/MP3) или 349 × 349 (MPEG-4 AAC), возможно неправильное воспроизведение звука.

■ Поддерживаемые форматы

	Частота дискретизации	Канал	Скорость передачи данных	Расширение
WMA	32/44,1/48 кГц	2-канальный	48 – 192 кбит/с	.wma
MP3	32/44,1/48 кГц	2-канальный	32 – 320 кбит/с	.mp3
WAV	32/44,1/48 кГц	2-канальный	–	.wav
MPEG-4 AAC *	32/44,1/48 кГц	2-канальный	48 – 320 кбит/с	.aac/.m4a
FLAC	32/44,1/48/88,2/96 кГц	2-канальный	–	.flac

* На данном устройстве могут воспроизводиться только файлы, которые не защищены системой охраны авторских прав.

Данные, загруженные с платных сайтов в интернете, защищены системой охраны авторских прав. Кроме того, закодированные в формате WMA при извлечении с CD и т. п. файлы на компьютере могут оказаться защищены системой охраны авторских прав — в зависимости от настроек компьютера.



■ Максимальное количество воспроизводимых файлов и папок

Существуют следующие ограничения на количество файлов и папок, которое данное устройство может отобразить на экране.

Изделие \ Носитель информации	Запоминающее устройство USB
Объем памяти	FAT16 : 2 Гб, FAT32 : 2 ТБ
Количество уровней каталогов папки *1	16 уровней
Количество папок	99
Количество файлов*2	999

*1 В корневой папке ограниченное число каталогов.

*2 Допустимое число файлов зависит от их размера и емкости запоминающего устройства USB.

Воспроизведение с устройства Bluetooth

Данное устройство поддерживает следующий профиль Bluetooth.

- A2DP (Advanced Audio Distribution Profile):
Когда подключено Bluetooth-устройство, которое поддерживает этот стандарт, монофонические и стереофонические звуковые данные можно передавать в высоком качестве.
- AVRCP (Audio/Video Remote Control Profile):
Когда подключено Bluetooth-устройство, которое поддерживает этот стандарт, устройством Bluetooth можно управлять с данного устройства.

■ О соединениях Bluetooth

Радиоволны, передаваемые с данного устройства, могут мешать работе медицинского оборудования. Обязательно выключите питание данного устройства и устройства Bluetooth в указанных ниже местах, так как радиопомехи могут привести к неисправности.

- Больницы, поезда, самолеты, заправочные и места, где образуются легковоспламеняющиеся газы
- Вблизи автоматических дверей и пожарных сигнализаций



Режим персональной памяти

Последние использованные настройки (режим входного сигнала, режим выходного сигнала HDMI, режим звука, управление звуком, уровень канала, Restorer и задержка звука, и т.п.) сохраняются для каждого источника входного сигнала.



- Настройки “Surr.Parameter” и “Tone” сохраняются для каждого режима звука.

Режим запоминания настроек при выключении

В данном режиме сохраняются настройки, которые были установлены на момент выключения устройства в режим ожидания.



Режимы звука и вывод канала

- Указывает на выходные звуковые каналы или параметры объемного звука, которые можно настроить.
- ◎ Указывает на выходные звуковые каналы. Выходные каналы зависят от настройки "Speaker Config.". (☞ стр. 91)

Звуковой режим	Выходной канал			
	Фронтальный динамик Л/П	Центральный	Динамик объемного звучания Л/П	Сабвуфер
Direct (2-канальный)	○			◎*
Direct (многоканальный)	○	◎	◎	◎
Stereo	○			◎
Multi Ch In	○	◎	◎	◎
Dolby Pro Logic II	○	◎	◎	◎
DTS Neo:6	○	◎	◎	◎
Dolby Digital	○	◎	◎	◎
Dolby Digital Plus	○	◎	◎	◎
Dolby TrueHD	○	◎	◎	◎
DTS Surround	○	◎	◎	◎
DTS 96/24	○	◎	◎	◎
DTS-HD	○	◎	◎	◎
DTS Express	○	◎	◎	◎
Multi Ch Stereo	○	◎	◎	◎
Virtual	○			◎

* Звук выводится, когда параметр "Subwoofer Mode" в меню установлен на значение "LFE+Main". (☞ стр. 94)



Режимы звука и параметры объемного звука

Звуковой режим	Surr.Parameter							Tone	Restorer *3	
	Mode	Dynamic Comp. *1	Low Frequency *2	Subwoofer	Только режим Pro Logic II Music					Только режим Neo:6 Music
					Panorama	Dimension	Center Width			Center Image
Direct (2-канальный)		<input type="radio"/>		<input type="radio"/> *4						
Direct (многоканальный)		<input type="radio"/>	<input type="radio"/>							
Stereo		<input type="radio"/>	<input type="radio"/>	<input type="radio"/>				<input type="radio"/>	<input type="radio"/>	
Multi Ch In			<input type="radio"/>					<input type="radio"/>		
Dolby Pro Logic II	<input type="radio"/>	<input type="radio"/>			<input type="radio"/>	<input type="radio"/>	<input type="radio"/>	<input type="radio"/>	<input type="radio"/>	
DTS Neo:6	<input type="radio"/>	<input type="radio"/>					<input type="radio"/>	<input type="radio"/>	<input type="radio"/>	
Dolby Digital		<input type="radio"/>	<input type="radio"/>					<input type="radio"/>		
Dolby Digital Plus		<input type="radio"/>	<input type="radio"/>					<input type="radio"/>		
Dolby TrueHD		<input type="radio"/>	<input type="radio"/>					<input type="radio"/>		
DTS Surround		<input type="radio"/>	<input type="radio"/>					<input type="radio"/>		
DTS 96/24		<input type="radio"/>	<input type="radio"/>					<input type="radio"/>		
DTS-HD		<input type="radio"/>	<input type="radio"/>					<input type="radio"/>		
DTS Express		<input type="radio"/>	<input type="radio"/>					<input type="radio"/>		
Multi Ch Stereo		<input type="radio"/>	<input type="radio"/>					<input type="radio"/>	<input type="radio"/>	
Virtual		<input type="radio"/>	<input type="radio"/>					<input type="radio"/>	<input type="radio"/>	

*1 Данный параметр можно выбрать при воспроизведении сигнала Dolby Digital или DTS.

*2 Данный параметр можно выбрать при воспроизведении сигнала Dolby Digital, DTS или DVD-аудио.

*3 Этот параметр может быть настроен при поступлении аналогового сигнала PCM частотой 48 кГц или 44,1 кГц.

*4 Эта настройка доступна, когда параметр "Subwoofer Mode" в меню установлен в значение "LFE+Main". (☞ стр. 94)



Типы входных сигналов и соответствующие режимы воспроизведения звука

- Указывает режим воспроизведения звука по умолчанию.
○ Указывает режим воспроизведения звука, который можно выбрать.

Звуковой режим	Тип и формат входного сигнала											
	ANALOG	PCM		DTS-HD		DTS			Dolby		Dolby Digital	
		PCM (многоканальный)	PCM (2-канальный)	DTS-HD Master Audio	DTS-HD High Resolution Audio	DTS Express	DTS (5.1- канальный)	DTS 96/24	Dolby TrueHD	Dolby Digital Plus	Dolby Digital (5.1- канальный)	Dolby Digital (2- канальный)
DTS Surround												
DTS-HD MSTR			●									
DTS-HD HI RES				●								
DTS Surround						●						
DTS 96/24							●					
DTS Express					●							
DTS Neo:6 Cinema	○		○		○							○
DTS Neo:6 Music	○		○									○
Dolby Surround												
Dolby TrueHD									●			
Dolby Digital Plus										●		
Dolby Digital											●	
Dolby Pro Logic II Movie	○		○									●
Dolby Pro Logic II Music	○		○									○
Dolby Pro Logic II Game	○		○									○
Dolby Pro Logic	○		○									○
Multi Ch In												
Multi Ch In		●										
Direct												
Direct	○	○	○	○	○	○	○	○	○	○	○	○
Оригинальный режим стерео												
Multi Ch Stereo	●	○	●			○	○				○	○
Virtual	○	○	○			○	○				○	○
Stereo												
Stereo	○	○	○	○	○	○	○	○	○	○	○	○



Словарь терминов

■ Dolby

Dolby Digital

Формат Dolby Digital — это формат многоканального звукового сигнала, разработанный Dolby Laboratories.

Воспроизводится в общей сложности 5.1-каналов: 3 фронтальных (“FL”, “FR” и “C”), 2 панорамных (“SL” и “SR”) и канал “LFE” для звучания на нижних частотах.

В связи с этим перекрестные искажения между каналами отсутствуют, и достигается реалистичность ощущения “трехмерности” (чувство расстояния, движения и позиционирования). Это создает ощущение захватывающего объемного звука в помещении.

Dolby Digital Plus

Dolby Digital Plus — это усовершенствованный формат сигнала Dolby Digital, совместимый с до 7.1-каналов дискретного цифрового звука, а также повышающий качество звучания благодаря повышенной скорости передачи данных. Он обратно совместим с традиционным Dolby Digital, и, таким образом, предоставляет более гибкую реакцию на сигнал источника и состояние устройства воспроизведения.

Dolby Pro Logic II

Формат Dolby Pro Logic II — это матричная технология декодирования, разработанная Dolby Laboratories.

Обычная музыка, например, та, что записывается на CD, кодируется в 5-каналов для достижения превосходного объемного эффекта.

Сигналы панорамного канала преобразуются в стереофонические полнодиапазонные сигналы (с частотной характеристикой от 20 Гц до 20 кГц или выше) для формирования звукового образа с “эффектом присутствия”, предоставляющего полное ощущение присутствия для всех источников стереофонического звукового сигнала.

Dolby TrueHD

Формат Dolby TrueHD — это звуковая технология высокого разрешения, разработанная Dolby Laboratories, которое использует кодирование без потерь, обеспечивая достоверное воспроизведение звука студийной мастер-копии.

Данный формат обеспечивает возможность поддержки до 8 звуковых каналов с частотой дискретизации 96 кГц и разрешением 24 бит и до 6 звуковых каналов с частотой дискретизации 192 кГц и разрешением 24 бит.



■ DTS

DTS

Это сокращение от Digital Theater System — система цифрового кинотеатра, обозначающее систему цифрового звука, разработанную DTS. Технология DTS обеспечивает мощное и динамичное ощущение объемного звучания. Эта система используется в лучших кинотеатрах и просмотровых залах мира.

DTS 96/24

Формат DTS 96/24 — это формат цифрового звука, допускающий высококачественное воспроизведение звука 5.1-каналов с частотой дискретизации 96 кГц и 24-битным разрешением DVD-Video.

DTS Digital Surround

Формат DTS™ Digital Surround — это стандартный формат цифрового звука компании DTS, Inc., совместимый с частотой дискретизации 44,1 или 48 кГц и до 5.1-каналов цифрового дискретного объемного звука.

DTS-HD

Эта звуковая технология обеспечивает более высокое качество звучания и улучшенную функциональность по сравнению с традиционным форматом DTS и применяется как опциональный звуковой формат для дисков Blu-ray.

Данная технология поддерживает многоканальное воспроизведение без потерь с высокой скоростью передачи данных и высокой частотой дискретизации. Для дисков Blu-ray поддерживается максимум 7.1 каналов.

DTS-HD High Resolution Audio

Звук высокого разрешения DTS-HD High Resolution Audio — это усовершенствованная версия традиционных форматов сигналов DTS, DTS-ES и DTS 96/24, совместимое с частотами дискретизации 96 или 48 кГц и до 7.1-каналов дискретного цифрового звука. Высокие скорости передачи данных обеспечивают высокое качество звучания. Данный формат полностью совместим с традиционной продукцией, включая традиционные данные цифрового 5.1-канального объемного звука DTS.

DTS-HD Master Audio

Формат DTS-HD Master Audio — это не допускающий потерь формат звукового сигнала, созданный компанией Digital Theater System (DTS). Данный формат обеспечивает возможность поддержки до 8 звуковых каналов с частотой дискретизации 96 кГц и разрешением 24 бит и до 6 звуковых каналов с частотой дискретизации 192 кГц и разрешением 24 бит. Данный формат полностью совместим с традиционной продукцией, включая традиционные данные цифрового 5.1-канального объемного звука DTS.

DTS Neo:6™ Surround

Формат DTS Neo:6™ — это матричная технология декодирования для обеспечения воспроизведения 6.1-канального объемного звука при 2-канальных источниках сигнала. Он включает набор “DTS Neo:6 Cinema” для воспроизведения фильмов и “DTS Neo:6 Music”, подходящий для воспроизведения музыки.



■ Аудио

FLAC (Free Lossless Audio Codec)

FLAC (сокращение от Свободный аудио кодек без потерь) является кодеком для сжатия аудио данных. “Без потерь” означает, что аудиоматериал сжимается без каких-либо потерь в качестве.

Далее представлена лицензия FLAC.

Copyright (C) 2000, 2001, 2002, 2003, 2004, 2005, 2006, 2007, 2008, 2009 Josh Coalson

Redistribution and use in source and binary forms, with or without modification, are permitted provided that the following conditions are met:

- Redistributions of source code must retain the above copyright notice, this list of conditions and the following disclaimer.
- Redistributions in binary form must reproduce the above copyright notice, this list of conditions and the following disclaimer in the documentation and/or other materials provided with the distribution.
- Neither the name of the Xiph.org Foundation nor the names of its contributors may be used to endorse or promote products derived from this software without specific prior written permission.

THIS SOFTWARE IS PROVIDED BY THE COPYRIGHT HOLDERS AND CONTRIBUTORS “AS IS” AND ANY EXPRESS OR IMPLIED WARRANTIES, INCLUDING, BUT NOT LIMITED TO, THE IMPLIED WARRANTIES OF MERCHANTABILITY AND FITNESS FOR A PARTICULAR PURPOSE ARE DISCLAIMED. IN NO EVENT SHALL THE FOUNDATION OR CONTRIBUTORS BE LIABLE FOR ANY DIRECT, INDIRECT, INCIDENTAL, SPECIAL, EXEMPLARY, OR CONSEQUENTIAL DAMAGES (INCLUDING, BUT NOT LIMITED TO, PROCUREMENT OF SUBSTITUTE GOODS OR SERVICES; LOSS OF USE, DATA, OR PROFITS; OR BUSINESS INTERRUPTION) HOWEVER CAUSED AND ON ANY THEORY OF LIABILITY, WHETHER IN CONTRACT, STRICT LIABILITY, OR TORT (INCLUDING NEGLIGENCE OR OTHERWISE) ARISING IN ANY WAY OUT OF THE USE OF THIS SOFTWARE, EVEN IF ADVISED OF THE POSSIBILITY OF SUCH DAMAGE.

LFE

Это сокращение от “Low Frequency Effect” — низкочастотные эффекты, представляющий собой выходной сигнал, поднимающий уровень звучания НЧ эффектов. Объемный звук усиливается выводом глубоких басов от 20 Гц до 120 Гц на системные сабвуферы.

MP3 (MPEG Audio Layer-3)

Это международный стандарт алгоритма сжатия звуковых данных, используемый стандартом сжатия видеосигналов “MPEG-1”. Он сжимает объем данных примерно в 11 раз с сохранением качества звучания, эквивалентным музыкальному CD.



MPEG (Moving Picture Experts Group), MPEG-2, MPEG-4

Это наименования стандартов цифрового сжатия, используемых для кодирования изображения и звука. Стандарты видео включают “MPEG-1 Video”, “MPEG-2 Video”, “MPEG-4 Visual”, “MPEG-4 AVC”. Аудио стандарты включают “MPEG-1 Audio”, “MPEG-2 Audio”, “MPEG-4 AAC”.

WMA (Windows Media Audio)

WMA - это технология сжатия звуковых данных, разработанная корпорацией Microsoft.

Данные в формате WMA можно закодировать с помощью Windows Media® Player.

Для прочтения файлов WMA используйте только рекомендуемые корпорацией Microsoft приложения. В противном случае, использование нерекондуемых приложений может привести к сбою в работе.

Частота дискретизации

Дискретизация подразумевает снятие отсчетов звуковой волны (аналогового сигнала) с регулярными интервалами и представление амплитуды каждого из отсчетов в цифровом формате (формирование цифрового сигнала).

Количество отсчетов, снимаемых в течение секунды, называется “частота дискретизации”. Чем выше это значение, тем ближе к исходному сигналу будет воспроизводящийся звук.

Импеданс акустической системы

Это значение сопротивления переменного тока, выраженное в Ω (Ом).

Чем ниже это значение, тем большей мощности можно достичь.

Функция нормализации речи

Эта функция работает автоматически во время воспроизведения источников Dolby Digital, Dolby Digital Plus, Dolby TrueHD, DTS или DTS-HD.

Он автоматически исправляет стандартный уровень сигнала для индивидуальных источников сигнала программы.

Динамический диапазон

Разница между максимальным неискаженным уровнем звукового сигнала и минимальным различимым на фоне шумов устройства уровнем.

Понижающее микширование

Эта операция преобразует количество каналов объемного звука к меньшему и воспроизводит их в соответствии с настройками системы.



■ Прочее

HDSP

При передаче цифровых сигналов между устройствами эта технология защиты авторских прав шифрует сигналы для предотвращения несанкционированного копирования данных.

Сопряжение

Сопряжение (регистрация) является действием, которое требуется для подключения устройства Bluetooth к данному устройству с помощью Bluetooth. При сопряжении устройства идентифицируют друг друга и могут подключаться без возникновения ошибочных соединений.

При использовании соединения Bluetooth в первый раз Вам необходимо выполнить процедуру сопряжения данного устройства с устройством Bluetooth для подключения.

Схема защиты

Это система предотвращения выхода из строя компонентов блока питания при таких отклонениях, как перегрузка, резкие перепады напряжения или перегрев.



Сведения о торговых марках

Made for



iPod



iPhone



iPad

“Made for iPod”, “Made for iPhone” and “Made for iPad” mean that an electronic accessory has been designed to connect specifically to iPod, iPhone, or iPad, respectively, and has been certified by the developer to meet Apple performance standards.

Apple is not responsible for the operation of this device or its compliance with safety and regulatory standards. Please note that the use of this accessory with iPod, iPhone, or iPad, may affect wireless performance.

iPad, iPhone, iPod, iPod classic, iPod nano, iPod touch, and Retina are trademarks of Apple Inc., registered in the U.S. and other countries. iPad Air and iPad mini are trademarks of Apple Inc.

Bluetooth technology works with iPhone 6 Plus, iPhone 6, iPhone 5s, iPhone 5c, iPhone 5, iPhone 4s, iPhone 4, iPad Air, iPad (3rd and 4th generation), iPad 2, iPad mini with Retina display, iPad mini, and iPod touch (5th generation).

- Индивидуальным пользователям разрешается пользоваться iPad, iPhone и iPod touch для копирования в частных целях и воспроизведения не защищенных законодательством об авторских правах данных и данных, копирование и воспроизведение которых разрешено законом. Нарушение авторских прав запрещено законом.



Словесный товарный знак Bluetooth® и логотипы являются зарегистрированными торговыми марками компании Bluetooth SIG, Inc., и любое использование этих знаков D&M Holdings Inc. осуществляется в соответствии с лицензией. Другие товарные знаки и торговые наименования являются собственностью соответствующих владельцев.



Изготовлено по лицензии Dolby Laboratories. Dolby, Dolby Audio, Pro Logic, Dolby Vision и знак в виде двойного D являются торговыми марками Dolby Laboratories.





Для получения информации о патентах DTS см. <http://patents.dts.com>. Изготовлено по лицензии DTS Inc. DTS, его символ, DTS вместе с символом, DTS-HD и логотип DTS-HD являются зарегистрированными товарными знаками или товарными знаками DTS Inc. в США и/или других странах. © DTS Inc. Все права защищены.

HDMI

HDMI, High-Definition Multimedia Interface и логотип HDMI Logo являются товарными знаками HDMI Licensing LLC в США и других странах.



Технические характеристики

■ Звуковая секция

- Усилитель мощности

Номинальная мощность:

Фронтальный канал:

70 Вт + 70 Вт (8 Ω /Ом, 20 Гц – 20 кГц при общем коэффициенте гармоник 0,08 %)

90 Вт + 90 Вт (6 Ω /Ом, 1 кГц при общем коэффициенте гармоник 0,7 %)

Центральный канал:

70 Вт (8 Ω /Ом, 20 Гц – 20 кГц при общем коэффициенте гармоник 0,08 %)

90 Вт (6 Ω /Ом, 1 кГц при общем коэффициенте гармоник 0,7 %)

Панорамный канал:

70 Вт + 70 Вт (8 Ω /Ом, 20 Гц – 20 кГц при общем коэффициенте гармоник 0,08 %)

90 Вт + 90 Вт (6 Ω /Ом, 1 кГц при общем коэффициенте гармоник 0,7 %)

Выходные разъемы:

6 – 16 Ом

- Аналоговые

Входная чувствительность/входной импеданс:

200 мВ/47 к Ω /кОм

Частотная характеристика:

10 Гц – 100 кГц: +1, –3 дБ (режим Direct)

Отношение сигнал/шум:

98 дБ (IHF–A средневзвешенное, режим Direct)



■ Секция тюнера

[FM]

[AM]

(Примечание: мкВ на 75 Ω/Ом, 0 дБf = 1 x 10⁻¹⁵ Вт)**Диапазон частот приема:**

87,5 МГц—108,0 МГц

522 кГц – 1611 кГц

Эффективная чувствительность:

1,2 мкВ (12,8 дБf)

18 мкВ

Чувствительность 50 дБ:

MONO — 2,8 мкВ (20,2 дБf)

Отношение сигнал/шум:

MONO — 70 дБ
 (IHF-A средневзвешенное, режим Direct)
 STEREO — 67 дБ
 (IHF-A средневзвешенное, режим Direct)

Коэффициент нелинейных искажений:

MONO — 0,7 % (1 кГц)
 STEREO — 1,0 % (1 кГц)

■ Раздел Bluetooth

Системы соединений:

Bluetooth версии 3.0 + EDR (Enhanced Data Rate)

Мощность передачи:

Максимум 2,5 мВт (Класс 2)

Максимальный диапазон соединения:

Примерно 10 м в зоне прямой видимости *

Диапазон частот:

2,4 ГГц

Схема модуляции:

FHSS (Frequency-Hopping Spread Spectrum)

Поддерживаемые профили:

A2DP (Advanced Audio Distribution Profile) 1.2
 AVRCP (Audio Video Remote Control Profile) 1.5

Соответствующий кодек:

SBC, AAC

Диапазон передач (A2DP):

20 Гц - 20 000 Гц

* Фактический диапазон соединения варьируется в зависимости от влияния таких факторов как препятствия между устройствами, электромагнитные волны от микроволновых печей, статическое электричество, беспроводные телефоны, чувствительность приема, производительность антенны, операционная система, приложение программного обеспечения и т.д.





■ Главный

Блок питания: Переменный ток 230 В, 50/60 Гц

Энергопотребление: 310 Вт

Энергопотребление в режимах ожидания:

Режимы ожидания	Настройка элементов в меню		Потребляемая мощность
	BluetoothStandby ( стр. 97)	HDMI PassThrough ( стр. 80) / HDMI Control ( стр. 81)	
Обычный режим ожидания	Off	Off	0,1 Вт
Bluetooth в режиме ожидания	On	Off	1,0 Вт
Режиме ожидания СЕС	Off	On	0,5 Вт

В целях усовершенствования технические характеристики и конструкция могут изменяться без уведомления.



■ Размеры (Единицы измерения : мм)

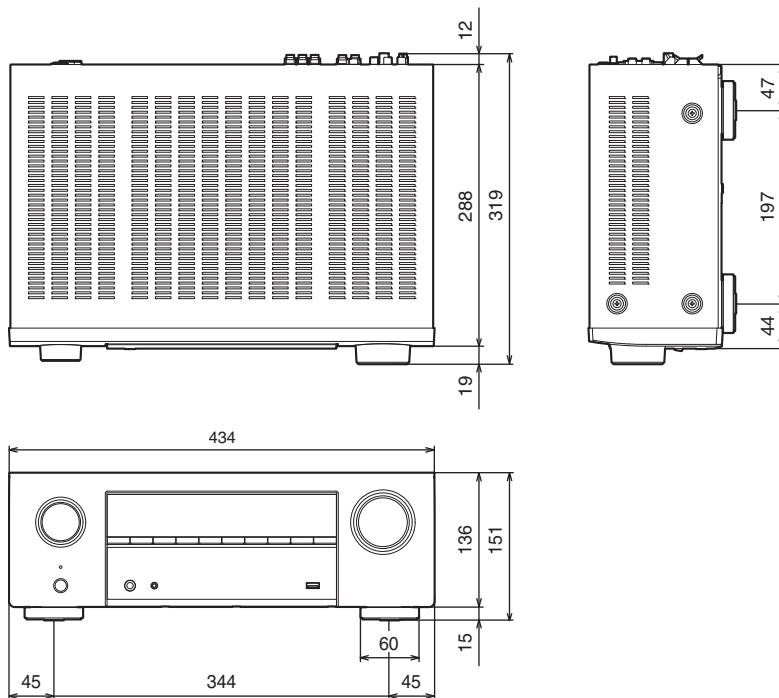

■ Вес: 7,6 кг

Передняя
панель

Дисплей

Задняя
панель

135

Пульт ДУ

Предметный
указатель

Предметный указатель

А		З		О	
Автоотключение	96	Задняя панель	14	Общие настройки	72, 95
Антенна FM/AM	34, 48	Запоминающее устройство USB	33, 40	Оригинальный режим стерео	62
Аудио форматы	118, 119	Звуковой режим	60, 122, 123		
В		И		П	
Видео отбор	59	Игровая приставка	32	Передняя панель	10
Возврат к заводским настройкам	115	Источник входного сигнала	38	Повторное воспроизведение	56
Воспроизведение в случайном порядке	56	К		Подключение колонок	20
Входной сигнал	124	Кабельное ТВ	30	Позиция слушателя	86
Выключение звука	39	Карта меню	70	Проигрыватель дисков Blu-ray	31, 39
Г		М		Пульт дистанционного управления	16
Громкость	39, 65	Многоканальный режим звука PCM	61	Р	
Д		Н		Режим звука Direct	62
Декодер телеканалов	30	Назначение входа	84	Режим звука Dolby	61, 125
Дисплей	13	Настройки аудио	70, 74	Режим звука DTS	61, 126
		Настройки видео	70, 80	Режим звука стерео	62
		Настройки входного сигнала	71, 84	Рекомендации	102
		Настройки динамиков	71, 86	С	
				Сопряжение	43, 45
				Спутниковый тюнер	30
				Схема защиты	129





Т

Таймер сна	66
ТВ	26, 27, 28



У

Управление HDMI	64, 81
Управление тоном	57
Устранение неполадок	103



Ц

Цифровая видеокамера	32
----------------------------	----



Э

ЭКО-режим	95
-----------------	----



Числовые данные

3D	116
4K	116
5.1-канальный	21, 24



В

Bluetooth-устройство	43
----------------------------	----



D

DVD-проигрыватель	31, 39
-------------------------	--------



H

HDCP	118
------------	-----



R

Restorer	77
----------------	----



S

Setup Assistant	72
-----------------------	----



DENON[®]

www.denon.com

3520 10577 00AD

Copyright © 2018 D&M Holdings Inc. All Rights Reserved.