

# **ANZHEE**

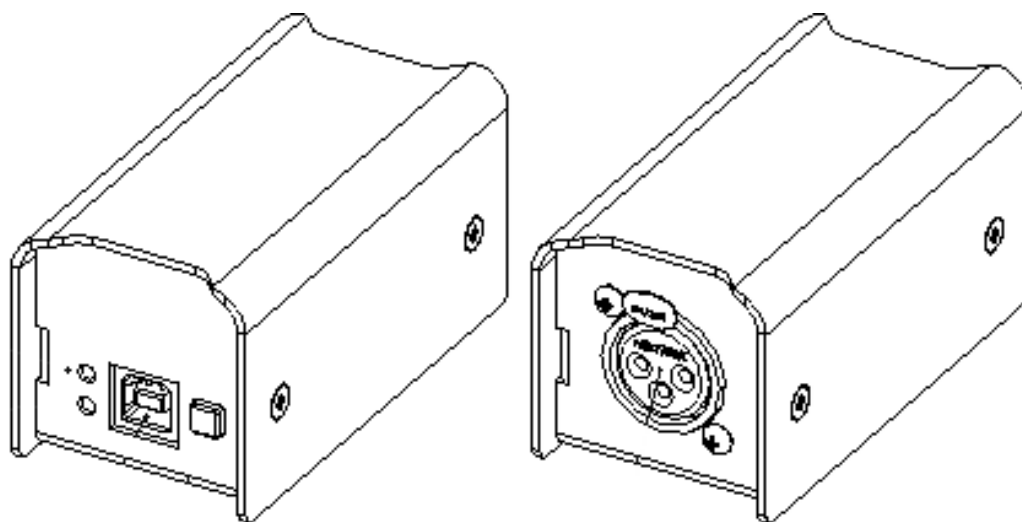

## **Anzhee DMX-SS**

**Паспорт. Руководство пользователя.**

## Описание

Контроллер USB-DMX. Предназначен для подключения к компьютеру и управления DMX приборами через программное обеспечение Sunlite Suite версии 1 и 2. Широко применяется в ресторанах, клубах, небольших ДК, театрах, цирках и прокатными компаниями.

	DMX-SS	DMX-SS1024
Питание	DC 5V 500мА через USB-порт	DC 5V 500мА через USB-порт
Протокол DMX-512	512 каналов, частота 44Гц	до 1024 каналов 512 каналов/DMX-порт , частота 44Гц
Конфигурация DMX-портов	1хDMX-выход	2хDMX-порт (двунаправленные) (порты могут быть включены в режиме входа)
Электростатическая защита	Встроена, до 1,5кВольт (DMX-порт), до 15кВольт (USB-порт)	
Гальваническая развязка DMX-порта	Встроена, оптическая	Встроена, оптическая для каждого DMX-порта
Индикация	Питание (+режим), обмен по USB	Питание (+режим), состояние DMX-порта, обмен по USB
Рабочая температура окружающей среды	0°С ... +40°С	
Дополнительные возможности	Функция «Дежурная сцена» Автоматическое пере-подключение при зависании USB-порта	
Корпус	Металлический, компактный	
Разъемы	USB 2.0 тип «В» 1хXLR-3F Neutrik, 3-конт., пластиковый	USB 2.0 тип «В» 2хXLR-3F Neutrik, 3-конт., пластиковый
Габаритные размеры, вес	84 x 43.3 x 42 (мм) 0,2 кг (нетто); 0,4 кг (брутто)	118,2 x 81,4 x 42 (мм) 0,5 кг (нетто); 0,6 кг (брутто)

## Устройство DMX-SS

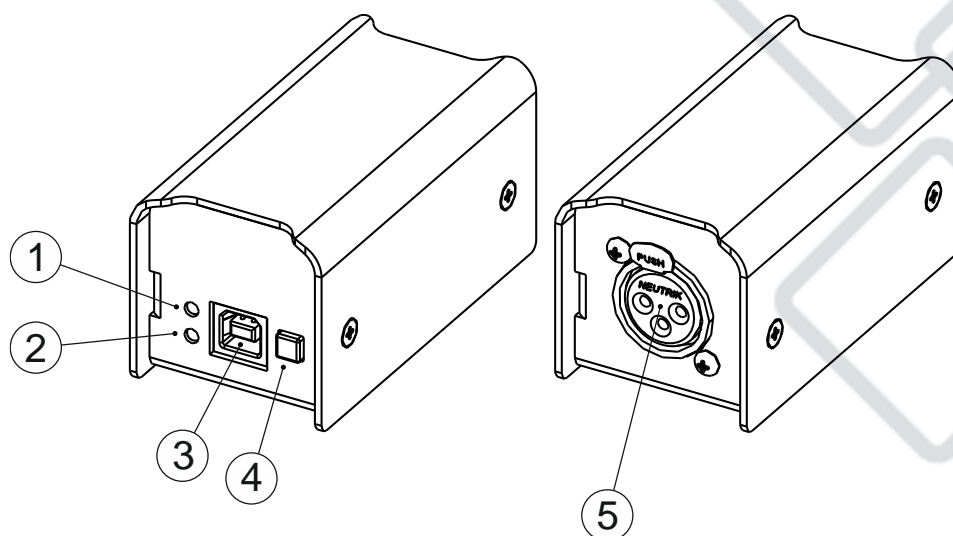

1. Индикация «Data»
2. Индикация «Mode»
3. Разъем USB, тип B

4. Кнопка «MODE»
5. DMX-выход

## Устройство DMX-SS1024

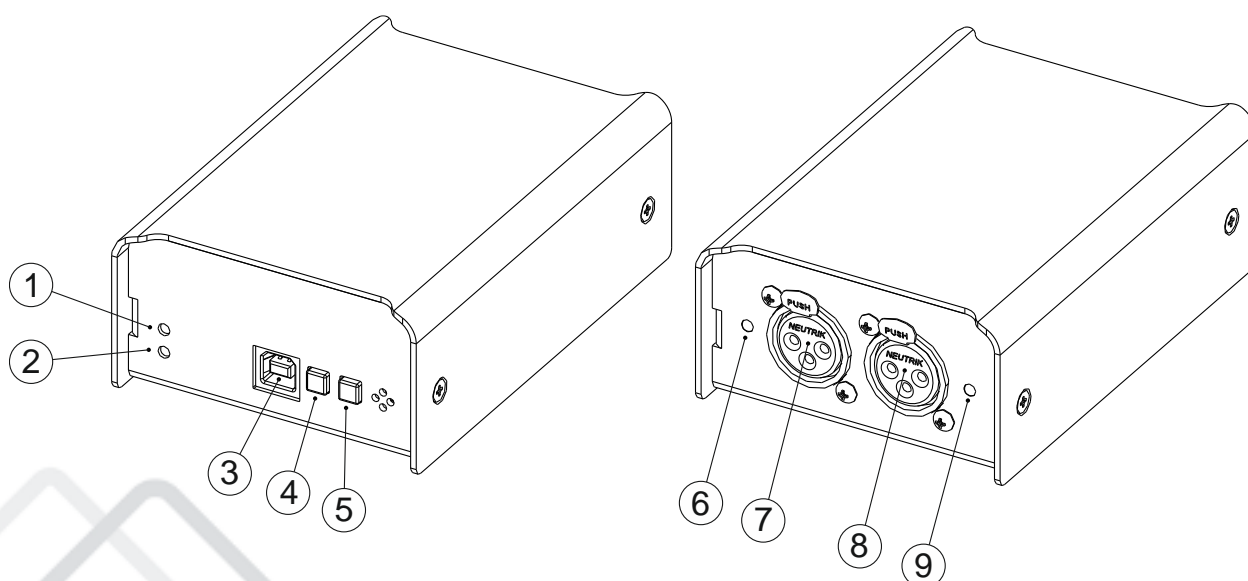

1. Индикация «Data»
2. Индикация «Mode»
3. Разъем USB, тип B
4. Кнопка «MODE»
5. Кнопка «SET»
6. Индикация DMX-порта №1
7. DMX-порт №1  
(двунаправленный)
8. DMX-порт №2  
(двунаправленный)
9. Индикация DMX-порта №2

## Индикация устройства

Индикация «Mode»

- Светится: Рабочий режим
- Прерывистое свечение: Рабочий режим. Активирован механизм «SafeCore»
- Мигает с частотой 8Гц: Сервисный режим (предназначен для обновления прошивки и тонкой настройки)

Индикация «Data»

- Светится или мигает: обмен по USB
- Нет светится: нет обмена

Индикация DMX-порта

- Красный: Прием DMX-сигнала
- Зеленый: Передача DMX-сигнал
- Не светится: нет сигнала

## Подключение устройства и настройка программного обеспечения

**1.** Подключите устройство при помощи USB кабеля из комплекта к компьютеру.

Внимание! Для стабильной работы важно использовать кабель из комплекта устройства, иначе его стабильная работа не гарантируется.

**2.** Скачайте и установите программное обеспечение Sunlite Suite 2 (релиз от 27.01.2017) с сайта Ссылка: [http://www.anzhee-light.ru/download/sun\\_suite2\\_01-2017.exe](http://www.anzhee-light.ru/download/sun_suite2_01-2017.exe)

Внимание! С более новыми релизами Sunlite Suite 2 устройства DMX-SS и DMX-SS1024 не работают.

Процесс установки программного обеспечения Sunlite Suite 2 (релиз от 27.01.2017)

Важный момент: при установке программного обеспечения необходимо обязательно установить драйвер USB-устройства.

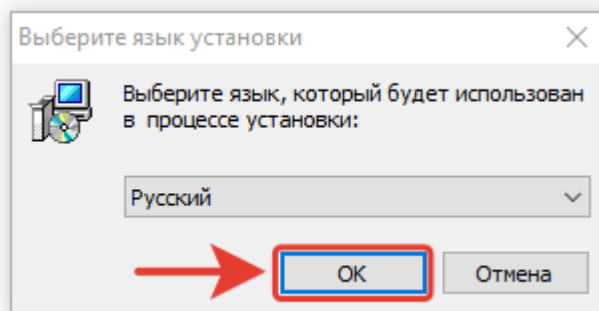

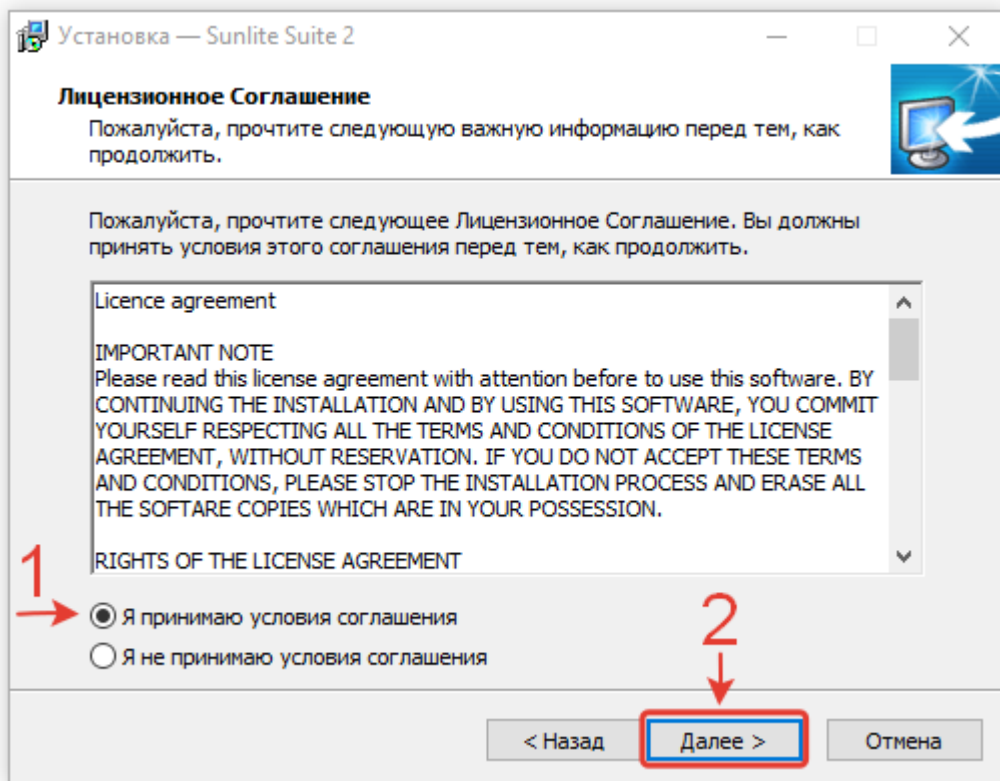
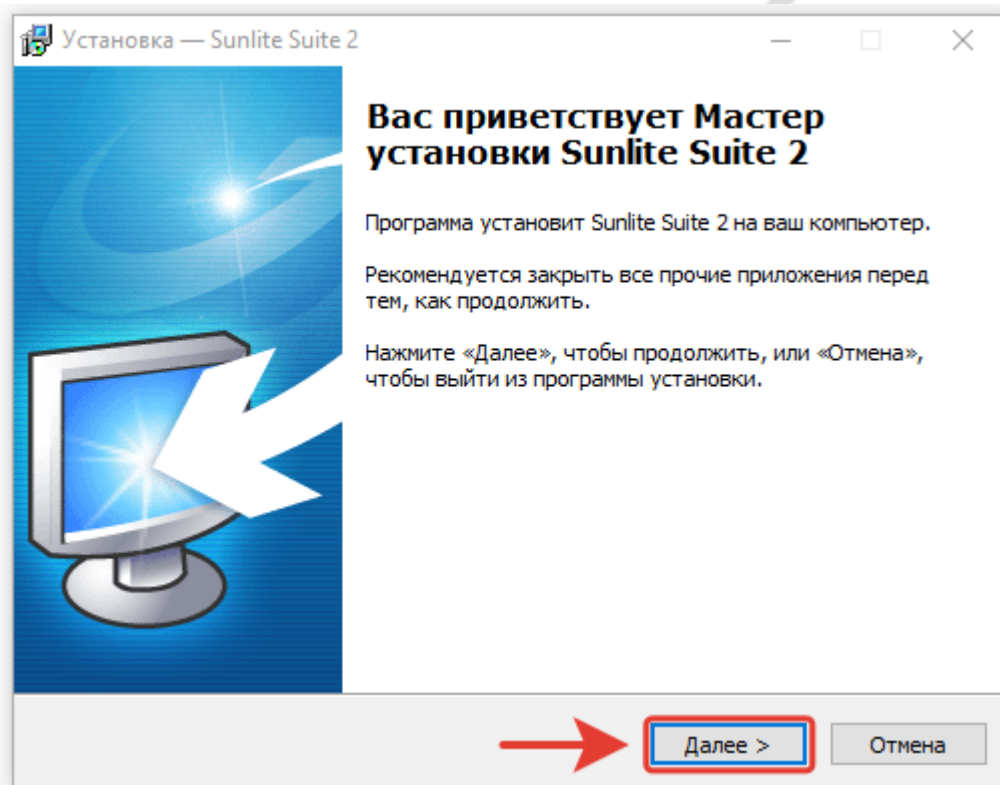

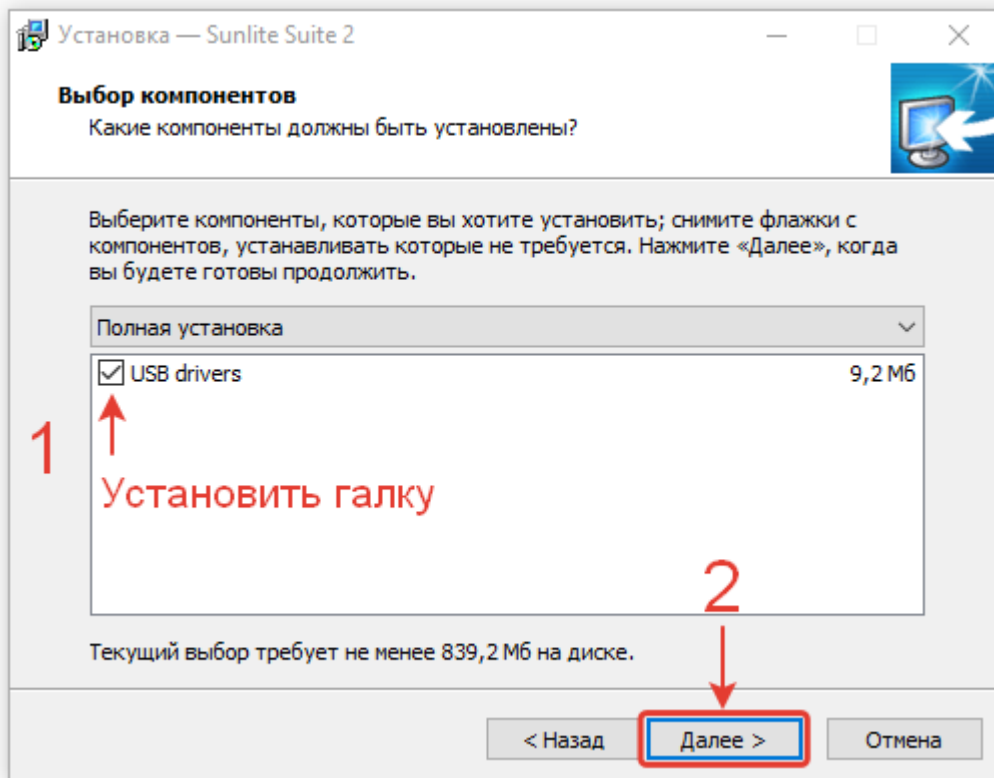
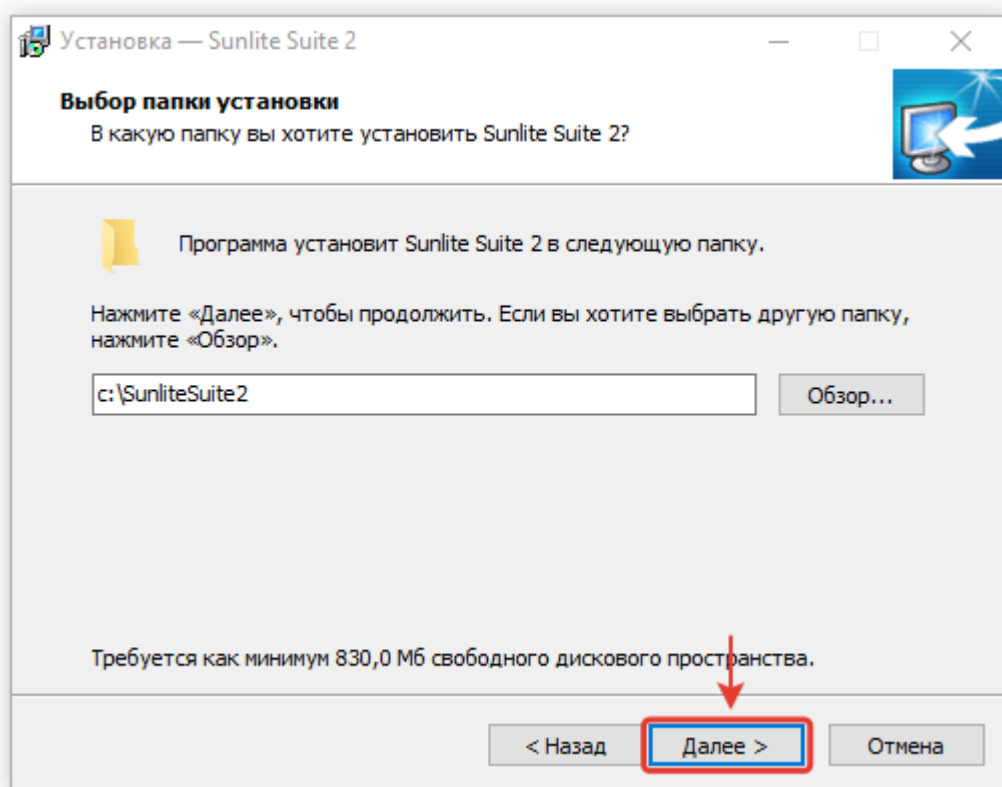

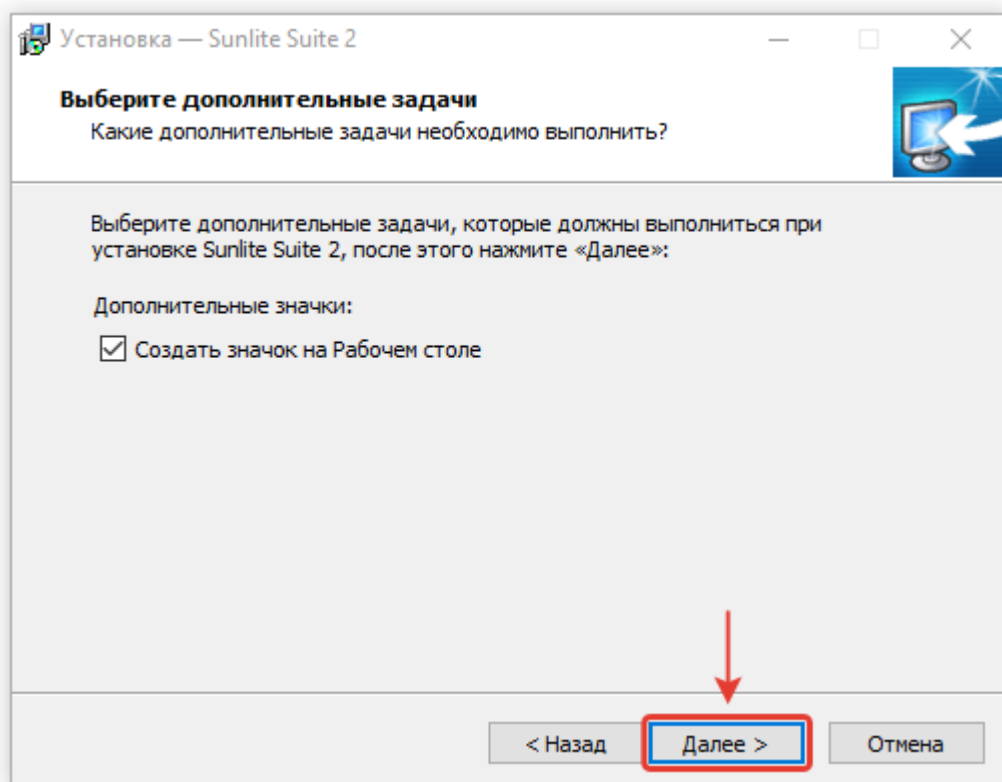
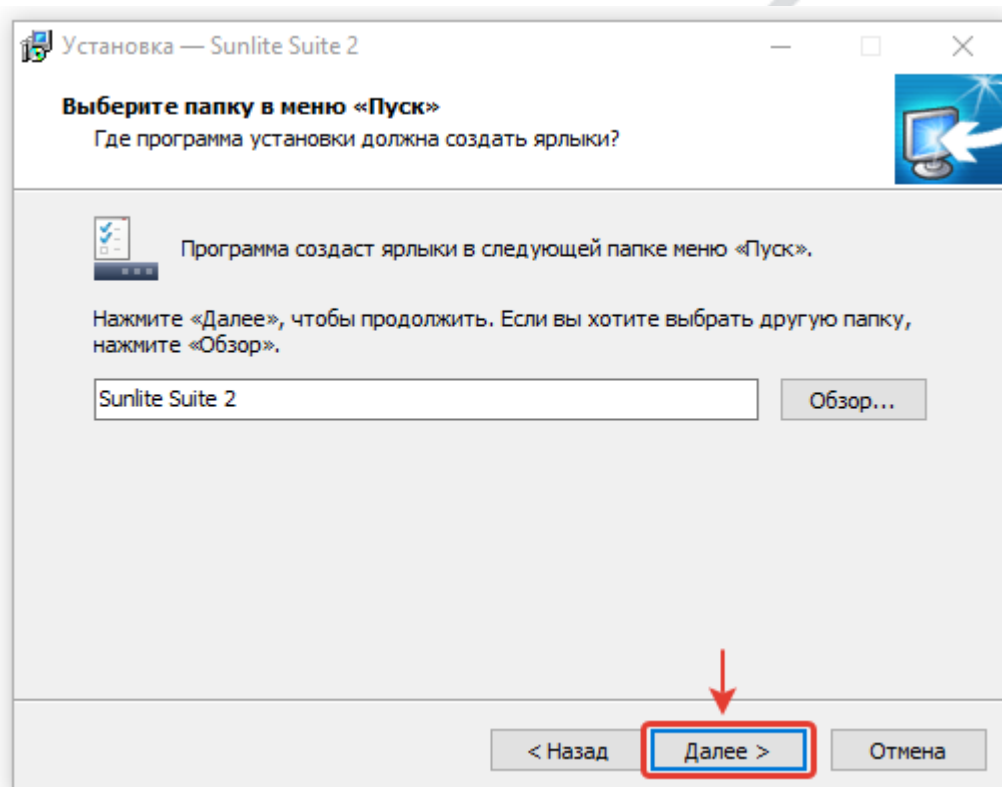

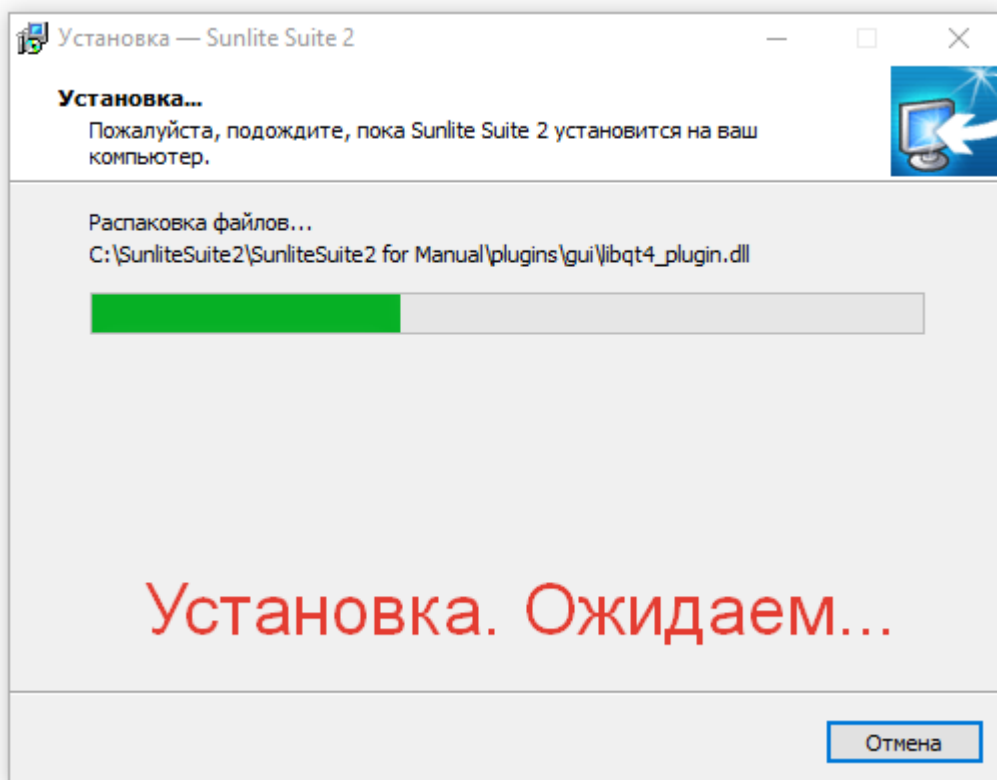
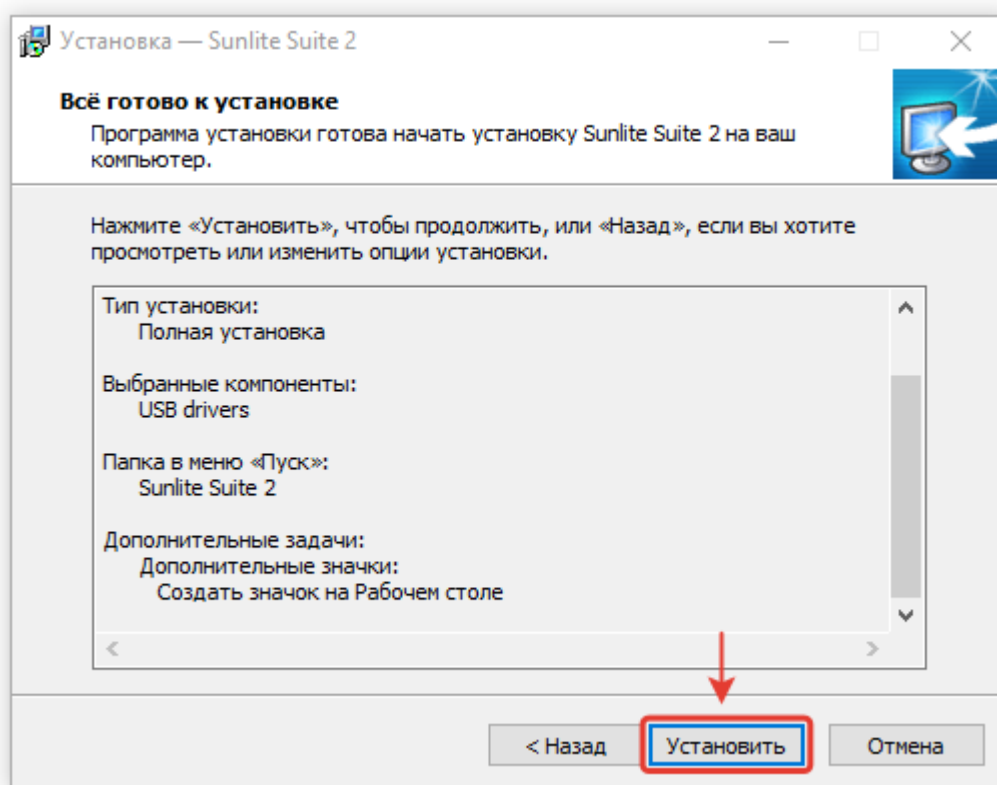

Примерно в середине процесса установки программного обеспечения откроется окно **«Вас приветствует мастер установки SiudiDriver»**, который установит драйвер USB-устройства, если пропустить этот этап – ни один USB контроллер не заработает!

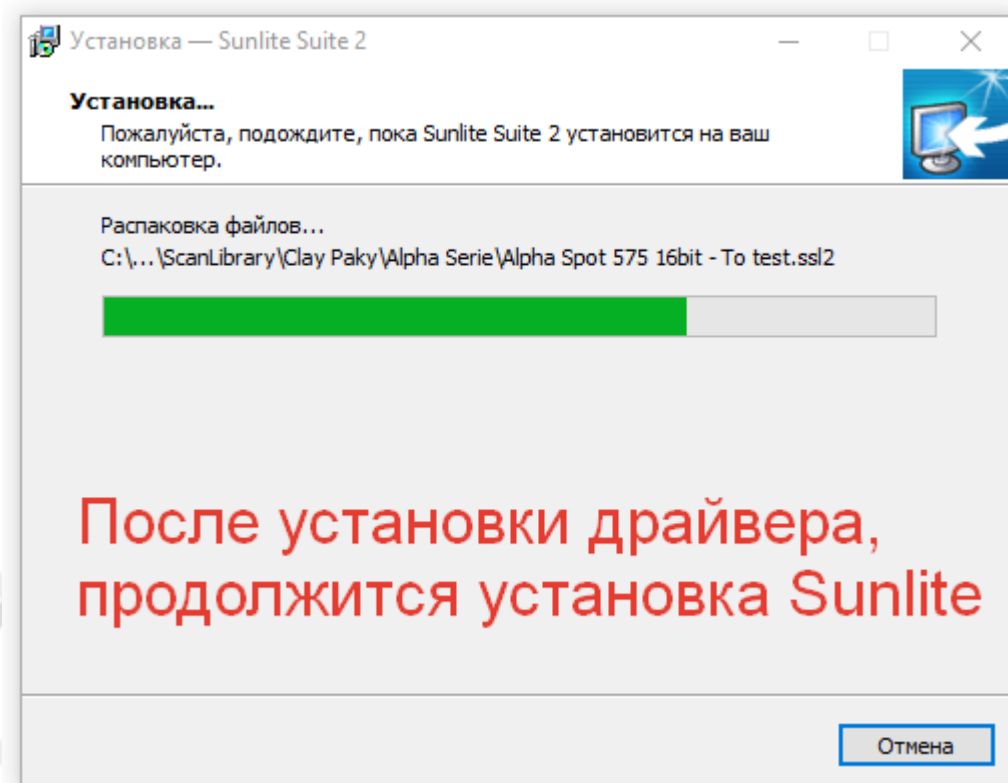
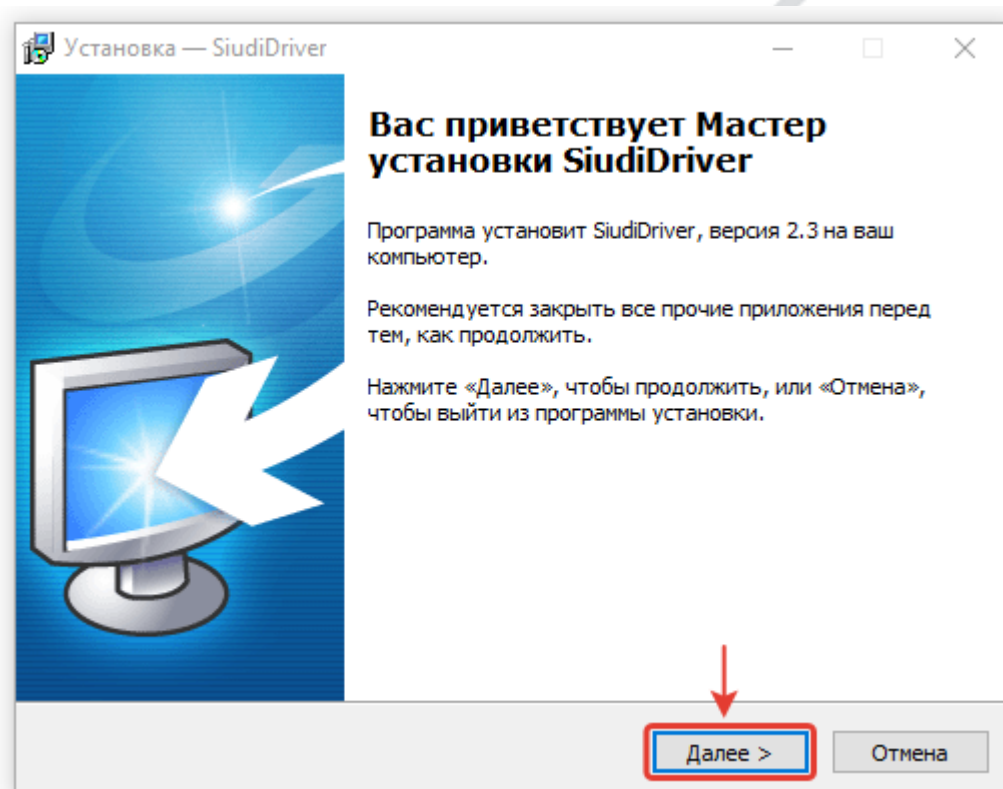

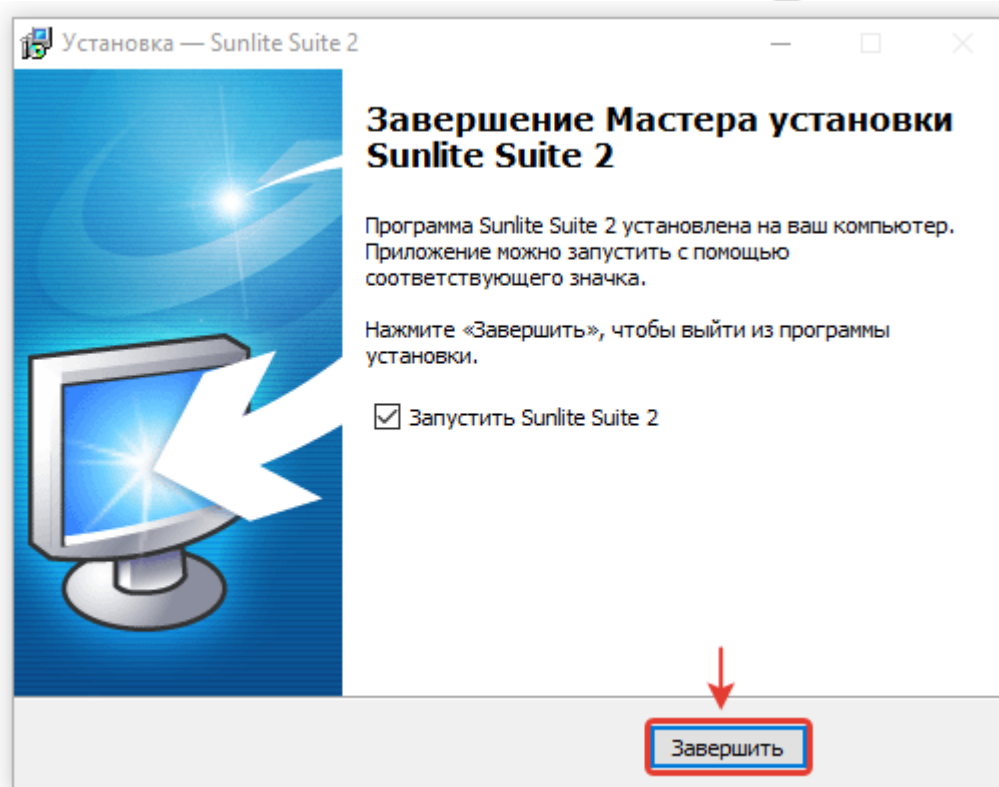

**3.** Запустите Sunlite Suite и проверьте, что устройство было обнаружено в программе.

Перейдите из главного меню Software preferences – Output hardware  
В открывшемся окне, проверьте, что установлена галочка «Auto detection»  
при этом подключенное устройство определилось в списке ниже.

Если устройство определилось в программе – настройка завершена, можете приступать к творчеству и прописывать световые сцены

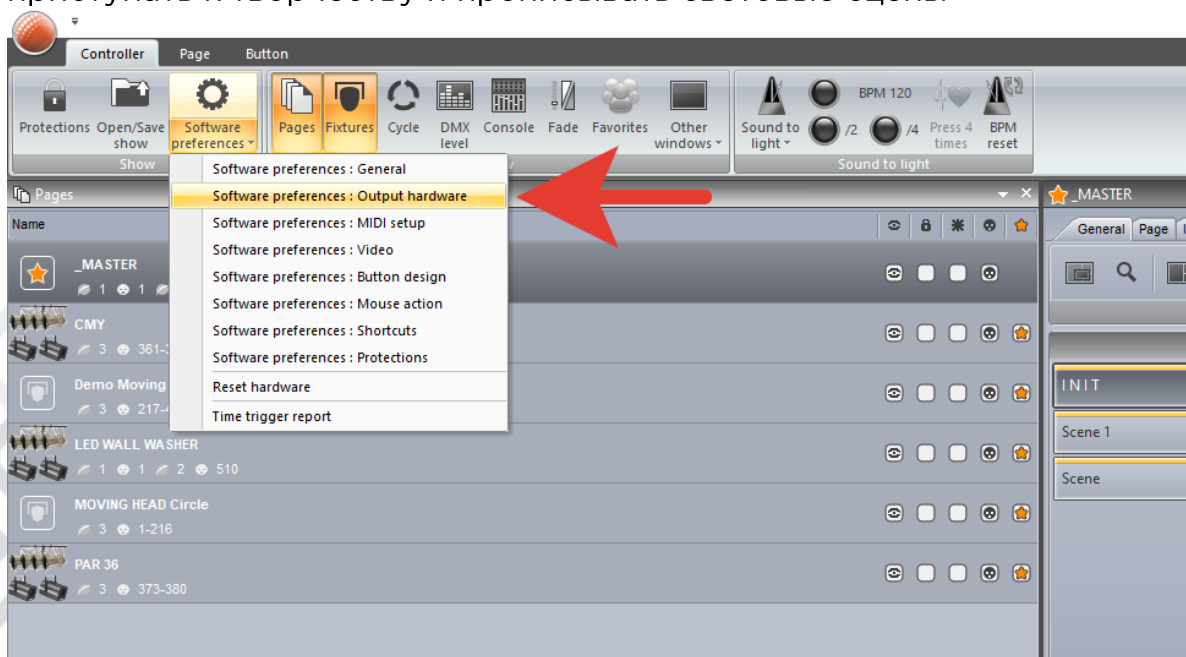

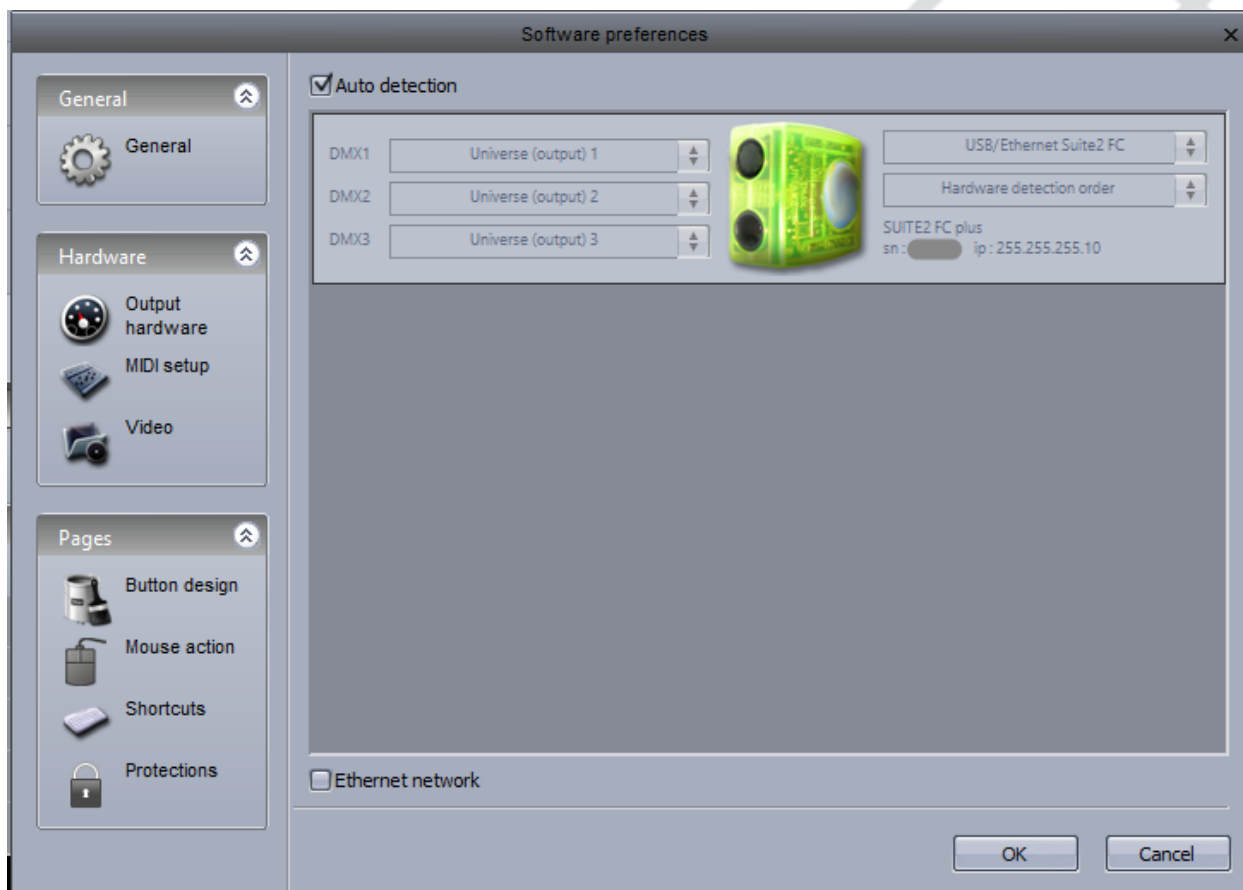

Решение проблем:

Если устройство не определилось в программе, вам могут помочь следующие действия:

1. Перезапустите программу, повторите проверку обнаружения устройства в программе.
2. Убедитесь, что релиз программы от 27.01.2017 или более старый.
3. Проверьте обнаружение устройства в диспетчере устройств Windows. Устройство должно быть обнаружено в разделе контроллеры USB как Intelligent Usb Dmx Interface (SIUDI7B, 32/64bits) без восклицательных знаков. Если устройство не обнаружилось, отмечено восклицательным знаком, или находится в разделе Другие устройства – проверьте установку драйвера.

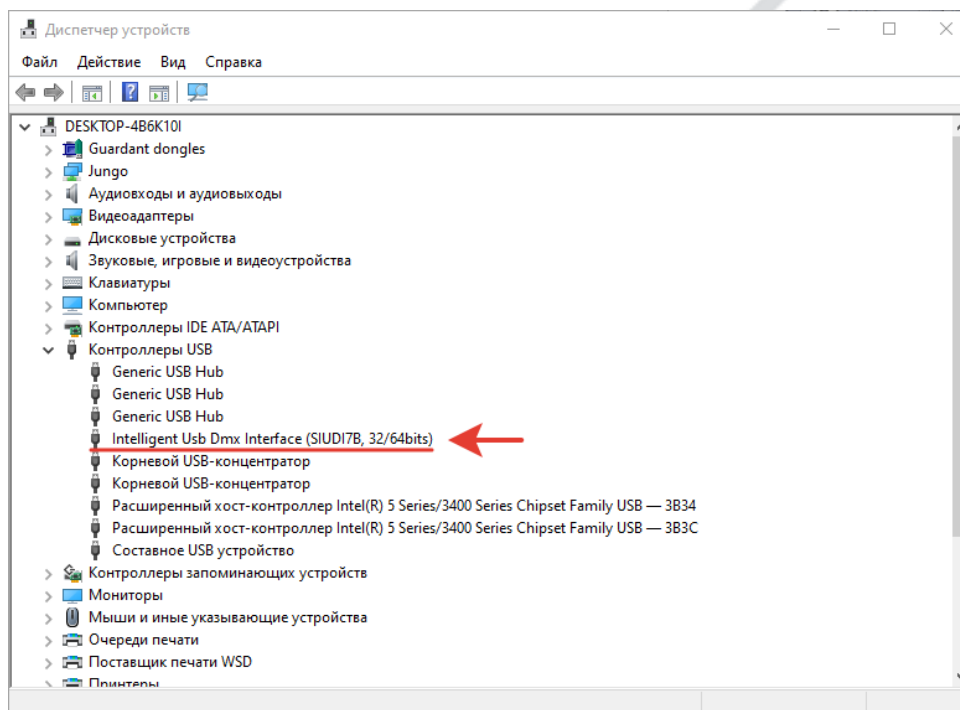

4. Убедитесь, что в процессе установки программного обеспечения Sunlite Suite 2 был установлен драйвер SiudiDriver.

## Функция «Дежурная сцена»

Данная функция позволяет сохранить во внутренней памяти контроллера состояние (значения) выходных каналов, что представляет собой одну статичную световую сцену. Дежурная сцена может быть активирована принудительно или автоматически при отсутствии сигнала от световой программы. Функция будет полезна для автоматического запуска репетиционного или дежурного света, либо в случае аварийного завершения световой программы на время перезагрузки и выяснения причин.

Дежурная сцена активируется автоматически при подключении питания контроллера до приема DMX-данных от световой программы.

При корректном завершении передачи данных от световой программы с командой контроллеру «Закрытие программы», на выходе сохраняются последние принятые DMX-значения.

При аварийном завершении срабатывает механизм «SafeCore», который перезапускает контроллер и автоматически запускает Дежурную сцену до приема DMX-данных от световой программы.

Запись дежурной сцены производится с помощью кнопки на панели контроллера и любой световой программы, поддерживаемой данным контроллером.

### Запись Дежурной сцены

1. Запустить световую программу и выставить статичную сцену
2. Удерживать кнопку «MODE» в течение 3 секунд до появления быстрого мигания индикации «Mode»
3. Дежурная сцена записана!

**Стирание дежурной сцены (DMX-SS)**

1. Запустить световую программу, установить значения всех каналов в 0.
2. Удерживать кнопку «MODE» в течение 3 секунд до появления быстрого мигания индикации «Mode»
3. Дежурная сцена удалена!

**Стирание дежурной сцены (DMX-SS1024)**

1. Запустить световую программу
2. Удерживать кнопку «SET» в течение 3 секунд до появления быстрого мигания индикации «Mode».
3. Дежурная сцена удалена!

**Принудительный запуск дежурной сцены**

1. Убедиться, что световая программа не запущена. Индикация «Data» не светится.
2. Нажать кнопку «MODE» кратковременно (~1с)
3. Дежурная сцена запущена!

**Схема распайки разъемов DMX**

Если Вы пользуетесь контроллером с 5-контактным выходом DMX, вам потребуется переходник с 5-контактного разъема на 3-контактный.

**3-контактный разъем XLR:**

Контакт 1: экран,  
 контакт 2: отрицательный сигнал (-),  
 контакт 3: положительный сигнал (+).

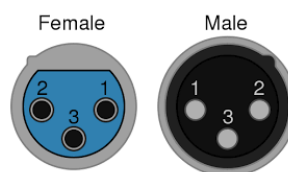
**5-контактный разъем XLR:**

Контакт 1: экран,  
 контакт 2: отрицательный сигнал (-),  
 контакт 3: положительный сигнал (+).  
 Контакты 4 и 5 не используются.

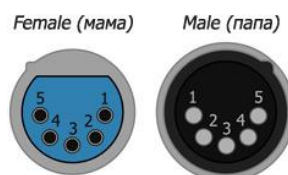

Если при установке оборудования необходимо использовать DMX кабель большой длины, или же необходимо проложить его в местах с повышенным уровнем электрических помех, рекомендуется использовать терминатор DMX линии. Устройство позволяет предотвратить искажение цифровых управляющих сигналов, вызываемое электронными помехами. DMX терминатор представляет собой XLR вилку male (папа) с резистором на 120 Ом, подключенным между 2 и 3 контактами, которая подключается к выходной XLR розетке последнего прибора в цепи.

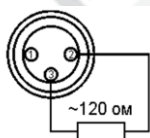

## Гарантийные обязательства

1. Производитель гарантирует соответствие техническим характеристикам при соблюдении условий эксплуатации, транспортирования, хранения и монтажа.
2. Гарантийный срок эксплуатации исчисляется со дня продажи. При отсутствии корректно заполненного гарантийного талона и штампа поставщика в данном гарантийном талоне, условия гарантии регламентируются договором, а срок гарантии исчисляются со дня подписания акта приема-передачи оборудования.
3. При выявлении неисправностей в течение гарантийного срока поставщик обязуется осуществить ремонт изделия за свой счет. Гарантийные обязательства выполняются только при условии соблюдения правил установки и эксплуатации изделия.
4. Гарантийные обязательства не выполняются при:
  - наличии механических, термических повреждений оборудования или его частей;
  - наличии следов несанкционированного вскрытия и ремонта прибора;
  - наличия следов попадания жидкостей внутрь прибора.

При обнаружении вышеописанных нарушений ремонт производится на платной основе.

5. По вопросам сервисного обслуживания оборудования следует обращаться непосредственно к поставщику. В случае возникновения сложностей в решении сервисных вопросов с поставщиков, вы можете обратиться напрямую к компании-вендору (контакты указаны на сайте [www.anzhee.ru](http://www.anzhee.ru)), обязательно предоставив документ приема-передачи оборудования от поставщика.

**ГАРАНТИЙНЫЙ ТАЛОН № \_\_\_\_\_**

Наименование	Anzhee DMX-SS
Серийный номер	
Гарантийный срок	1 год с даты продажи
Дата продажи	
Продавец	

Подпись продавца \_\_\_\_\_

М.П.

=====

**«Товар получил в исправном состоянии. С гарантийными условиями ознакомлен и согласен».**

Подпись покупателя \_\_\_\_\_

=====

**ОТМЕТКИ О ПРОИЗВЕДЕННОМ РЕМОНТЕ:**

Дата ремонта \_\_\_\_\_

Произведенный ремонт \_\_\_\_\_

\_\_\_\_\_

Дата ремонта \_\_\_\_\_

Произведенный ремонт \_\_\_\_\_

\_\_\_\_\_



 [support@anzhee.ru](mailto:support@anzhee.ru)

 [www.anzhee.ru](http://www.anzhee.ru)