

Pioneer

Руководство по эксплуатации

AV-РЕСИВЕР

VSX-935

Ru

Содержание

Конфигурация акустических систем



Обновление прошивки



Устранение неисправностей



Дополнительная информация



Подключение акустических систем



Снижение энергопотребления в режиме ожидания

Когда активны следующие функции, потребление энергии в режиме ожидания возрастает. Чтобы снизить энергопотребление в режиме ожидания, проверьте каждую настройку и отключите функции, действие которых вам в данный момент не требуется.

- HDMI CEC (→ [стр. 123](#))
- HDMI Standby Through (Сквозная передача сигнала HDMI в режиме ожидания) (→ [стр. 123](#))
- USB Power Out at Standby (Питание по USB в режиме ожидания) (→ [стр. 125](#))
- Network Standby (Управление режимом ожидания по сети) (→ [стр. 125](#))
- Bluetooth Wakeup (Активация по каналу Bluetooth) (→ [стр. 125](#))

Подробное содержание (на следующей странице)



Перед подключением устройства	7
Обновление прошивки	8
Информация об обновлении прошивки	8
Процедура обновления прошивки	8
Органы управления и их назначение	11
Передняя панель	11
Дисплей	13
Задняя панель (модели для стран Северной Америки)	14
Задняя панель (модели для Европы, Австралии и Азии)	16
Пульт дистанционного управления	18
Ввод символов	20

Конфигурация акустических систем

Комната прослушивания и расположение акустических систем	22
3.1-канальная система	23
5.1-канальная система	24
7.1-канальная система	25
3.1.2-канальная система	26
5.1.2-канальная система	27

Установка акустических систем

Подключение акустических систем

Акустические системы, совместимые с этим устройством, и подключение кабелей	34
---	----

Соединения

Примечания о подключении с помощью кабелей HDMI	53
Соединения	53
Подключение телевизора	54
Подключение телевизора с поддержкой функции ARC/eARC	54
Подключение телевизора без поддержки функции ARC	54
Подключение дополнительного монитора	55
Дополнительный монитор	55
Подключение устройств воспроизведения	56
Подключение к портам BD/DVD и GAME через кабель HDMI	56
Подключение аудиокompонента	57
Подключение телевизора или интегрального усилителя в другой комнате (многозонный режим)	58
Подключение телевизора (зона 2)	58
Подключение интегрального усилителя (зона 2)	59
Подключение антенн	60
Подключение к сети	61
Подключение шнура питания	62

Воспроизведение

Воспроизведение аудиосигналов от подключенного устройства	64
Основные операции	64
Воспроизведение сигналов по каналу BLUETOOTH®	65



Воспроизведение аудиосигнала с BLUETOOTH-совместимых устройств через ресивер	65	Воспроизведение контента Amazon Music с помощью приложения Pioneer Remote App	86
Передача аудиосигнала от ресивера на BLUETOOTH-совместимые устройства	67	Воспроизведение контента Amazon Music с использованием пульта ДУ	86
Прослушивание радиопередач	69	TIDAL	87
Прослушивание AM/FM-радиостанций	69	Регистрация ресивера в TIDAL	87
Прослушивание передач цифрового радиовещания DAB (только модели для Европы)	72	Воспроизведение контента TIDAL	87
Сохранение в памяти настроек радиостанций	74	Подключение системы Sonos для воспроизведения музыки	88
Режимы прослушивания	75	Необходимое оборудование	88
Настройка звука и изображения	77	Как подключить плеер Sonos Connect к ресиверу	88
Настройки меню	77	Настройка	88
Spotify	79	Воспроизведение сигнала Sonos через ресивер	89
AirPlay®	80	Интернет-радио	90
Основные операции	80	Воспроизведение	90
Воспроизведение с использованием нескольких устройств (AirPlay2)	81	Многозонное воспроизведение	92
DTS Play-Fi®	82	Воспроизведение	93
Воспроизведение	82	Использование ПЕРСОНАЛЬНЫХ НАСТРОЕК	95
Amazon Alexa	83	Запоминающее устройство USB	97
Регистрация устройства путем создания учетной записи в Amazon	83	Поддерживаемые аудиоформаты	97
Управление ресивером	84	Требования к USB-накопителям	97
Amazon Music	85	Воспроизведение музыкальных файлов с запоминающего USB-устройства	98
Регистрация устройства в Amazon Music	85	Музыкальный сервер	100
		Поддерживаемые аудиоформаты	100
		Настройка проигрывателя Windows Media® Player 12	100



Воспроизведение	101
Приложение Play Queue	103
Добавление информации Play Queue	103
Сортировка и удаление	103
Воспроизведение	104
Подключение передатчика для воспроизведения	105
Соединения	105
Настройка	105
Воспроизведение	105
Настройка	
Настройка системы	108
Список меню	108
Назначение входов и выходов	110
Акустические системы	115
Настройка звука	119
Источник сигнала	121
Оборудование	123
Многозонное воспроизведение	127
Прочее	128
MCACC	130
Настройки меню	130
Полностью автоматическая калибровка MCACC	131

Ручная настройка MCACC	132
Проверка данных MCACC	133
Сеть/Bluetooth	134
Настройки меню	134
Сеть	135
Bluetooth	138
Настройка через веб-браузер	141
Настройки меню	141
Первичная настройка с помощью мастера автоматической подготовки к эксплуатации	142
Настройки меню	142
1. Настройка акустических систем	143
2. Проверка воспроизведения звука в нескольких зонах	144
3. Настройка функции ARC	144
4. Полная автоматическая калибровка MCACC	144
Управляющее приложение Pioneer Remote	145
Главные особенности	145
Первичная настройка	145
Устранение неисправностей	
Прежде, чем приступать к решению проблем	147
Если в работе устройства наблюдаются сбои	148
Устранение неисправностей	149



Приложение

Варианты конфигурации АС и выбор режимов прослушивания	160
Форматы входного сигнала и выбор режимов прослушивания	163
Эффекты режимов прослушивания	167
Комбинации акустических систем	171
Общие технические характеристики	173



Перед подключением устройства

■ Содержимое упаковки

1

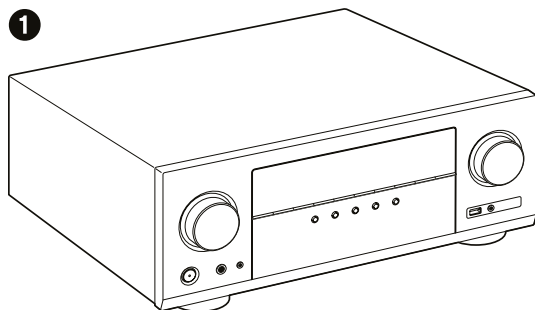

2

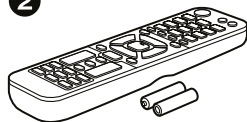

3

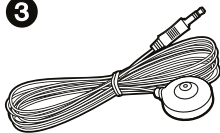

4

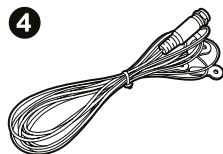

5



6



1. Основное устройство (1)
2. Пульт дистанционного управления (RC-974R) (1), элементы питания (AAA/R03) (2)
3. Микрофон для настройки акустических систем (1)
 - Используется во время первичной настройки.
4. DAB/FM антенна (модели для стран Европы) (1)
5. Комнатная FM-антенна (модели для стран Северной Америки, Австралии и Азии) (1)
6. Рамочная AM-антенна (модели для стран Северной Америки, Австралии и Азии) (1)
 - Руководство по первичной настройке (1)
 - * Настоящее руководство представляет собой интерактивный документ и в комплект поставки не входит.

■ Примечание

- Импеданс подключаемых акустических систем (АС) должен составлять от 4 до 16 Ом.
- Кабель питания следует подключать только после выполнения всех других соединений.
- Компания не несет ответственности за ущерб, который может возникнуть при подключении аппаратуры других производителей.
- В результате добавления некоторых новых функций при обновлении встроенного ПО или после прекращения предоставления услуг провайдерами отдельные сетевые службы и контент, которым вы пользовались, могут стать недоступными. Доступность сервисов зависит также от региона вашего проживания.
- Подробная информация относительно обновления прошивки (встроенного ПО) будет позже размещена на нашем веб-сайте или опубликована иными способами.
- В данном руководстве используются изображения моделей, поставляемых в Европу, если не указано иное.
- Конструкция и характеристики устройства могут быть изменены без предварительного уведомления.



Обновление прошивки

Устройство имеет функцию обновления встроенного программного обеспечения (прошивки) по сети или через порт USB. Ею можно воспользоваться после покупки устройства, если к этому времени появится новая версия прошивки. Обновления позволяют добавлять различные функции для улучшения работы системы.

Прошивка может быть уже обновлена до последней версии — это зависит от того, когда было произведено устройство. В этом случае, новые функции будут доступны сразу. В следующем разделе описано, как проверить версию прошивки и узнать, какие функции добавлены в обновление.

Информация об обновлении прошивки

Информацию об обновлении прошивки и функциях новой версии вы найдете на веб-сайте нашей компании. При появлении новой версии прошивки, рекомендуется выполнить обновление.

Чтобы определить версию прошивки своего устройства, нажмите кнопку  на пульте ДУ для вызова главного экрана и выберите меню «System Setup» - «Miscellaneous» - «Firmware Update» - «Version» («Настройка системы - Разное - Обновление прошивки - Версия») ([→ стр. 129](#)).

Процедура обновления прошивки

Операция обновления по сети или с использованием порта USB может занимать до 20 минут. Сохранение существующих настроек гарантируется при любом методе обновления.

Если ресивер подключен к сети, на дисплее могут отображаться уведомления об обновлениях прошивки. Чтобы произвести обновление, кнопками навигации на пульте ДУ выберите пункт «Update Now» (Обновить сейчас) и нажмите кнопку ENTER. После появления на экране сообщения «Completed!» (Выполнено!), извещающего об успешном завершении операции обновления, ресивер автоматически перейдет в режим ожидания.

Предупреждение: Использование настоящего программного обеспечения и предоставленной сопроводительной интерактивной документации относится к сфере ответственности пользователя.

Наша компания не несет ответственности и не возмещает ущерб по претензиям в отношении использования вами ПО и сопроводительной документации, независимо от правовой теории и возможных претензий в результате деликта или нарушения условий договора.

Наша компания не несет ответственности перед пользователем или третьими сторонами за любой прямой или косвенный ущерб, предполагающий выплату компенсации

или возмещения, или за ущерб вследствие потери реальной или предполагаемой прибыли, потери данных, или вследствие иных причин.



Обновление встроенного ПО по сети

- Во время операции обновления прошивки недопустимо:
 - отключать или подключать кабели, USB-накопители, наушники, микрофоны для настройки АС, выполнять какие-либо операции с компонентами аудиосистемы (например, выключать их питание),
 - обращаться к ресиверу с компьютера или смартфона с помощью приложений.
- Убедитесь, что устройство работает и подключено к Интернету.
- Отключите управляющие устройства (ПК и др.), подключенные к той же сети.
- Выключите Интернет-радио, остановите воспроизведение контента с USB-накопителя или с сервера.
- Если включена («On») функция поддержки нескольких зон, отключите ее («Off»).
- Если настройка «HDMI CEC» установлена на значение «On», установите ее на значение «Off».
 - Для отображения на экране главного меню нажмите кнопку . Затем выберите раздел меню «System Setup» - «Hardware» - «HDMI», нажмите кнопку ENTER, выберите пункт «HDMI CEC» и выберите значение «Off».
- Данное описание может отличаться от того, что вы увидите на экране, но операции и функции остаются теми же.

Обновление

- Нажмите .
На экране телевизора появится главное меню.
- Кнопками навигации выберите «System Setup» (Настройка системы) - «Miscellaneous» (Разное) - «Firmware Update» (Обновление прошивки) - «Update via NET» (Обновление прошивки по сети) и нажмите ENTER.
 - Если пункт «Firmware Update» недоступен для выбора, подождите некоторое время, пока он не станет доступным.
 - Если в сети нет актуальных обновлений прошивки, пункт «Update via NET» выбрать невозможно.
- Для запуска операции обновления выберите пункт «Update» (Обновить) и нажмите кнопку Enter.
 - В зависимости от обновляемой программы экран телевизора может становиться темным во время операции обновления. В этом случае отслеживайте процесс обновления на дисплее ресивера. Экран телевизора будет оставаться черным до завершения обновления и повторного включения.



- По завершении обновления выводится сообщение «Completed!» (Выполнено!).
4. Для перевода ресивера в режим ожидания нажмите кнопку  STANDBY/ON. На этом операция завершена: встроенное ПО обновлено до последней версии.
- Не нажимайте кнопку  на пульте ДУ.

Если появляется сообщение об ошибке

При возникновении ошибки, на экран выводится сообщение «*-* Error!». (Символ «*» условно представляет букву или цифру). См. пояснения ниже.

Код ошибки

- *-01, *-10:
Не обнаружен кабель локальной сети. Правильно подключите кабель локальной сети.
- *-02, *-03, *-04, *-05, *-06, *-11, *-13, *-14, *-16, *-17, *-18, *-20, *-21:
Ошибка соединения с сетью Интернет. Проверьте следующее:
 - в ключен ли маршрутизатор
 - соединены ли ресивер и маршрутизатор через сеть.
 Отключите и снова подключите к розеткам шнуры питания ресивера и маршрутизатора. Это может помочь решению проблемы. Если по-прежнему не удается получить доступ к сети Интернет, возможно, сервер DNS или прокси-сервер временно не работают. Проверьте рабочее состояние сервера с помощью провайдера Интернет-услуг.
- Прочее:
Отсоедините шнур питания от электросети, затем снова вставьте его в розетку. После этого начните выполнение операции сначала.

Обновление через порт USB



- Во время операции обновления прошивки недопустимо:
 - отключать или подключать кабели, USB-накопители, наушники, микрофоны для настройки АС, выполнять какие-либо операции с компонентами аудиосистемы (например, выключать их питание),
 - обращаться к ресиверу с компьютера или смартфона с помощью приложений.
- Подготовьте съемный USB-накопитель емкостью не менее 1 Гб. Формат USB-накопителей должен поддерживать файловую систему FAT16 или FAT32.
 - Носители информации, вставляемые в USB-кардридер, могут оказаться непригодными.
 - Не поддерживаются USB-накопители с функцией защиты.
 - Не поддерживаются USB-концентраторы и иные USB-устройства с функцией концентратора. Не подключайте такие устройства к ресиверу.
- Удалите все данные, хранящиеся на USB-накопителе.
- Отключите управляющие устройства (ПК и т.п.), подключенные к той же сети.
- Выключите Интернет-радио, остановите воспроизведение медиафайлов с запоминающего USB-устройства или с сервера.
- Если включена («On») функция поддержки нескольких зон, отключите ее («Off»).
- Если настройка «HDMI CEC» установлена на значение «On», установите ее на значение «Off».
 - Нажмите кнопку , чтобы вызвать главное меню. Затем выберите раздел меню «System Setup» - «Hardware» - «HDMI», нажмите кнопку ENTER, выберите пункт «HDMI CEC» и выберите значение «Off».
- * Загрузка может занять много времени, данные могут оказаться неправильно загруженными, возможны сбои при подаче питания — это зависит от состояния USB-накопителя или хранящихся на нем данных.
- * Компания не несет ответственности за потерю или повреждение данных, возникшие в результате использования USB-устройства с этим ресивером. Заранее обратитесь на это внимание.
- * Данное описание может отличаться от того, что вы увидите на экране, но операции и функции останутся теми же.

Обновление

1. Подключите запоминающее USB-устройство к компьютеру.
2. Загрузите файл обновления встроенного ПО с веб-сайта компании на диск компьютера и распакуйте.
Файлы прошивки именуются следующим образом.
PIOAVR****_R****.zip
Распакуйте файл на диске компьютера. Количество файлов и папок может быть разным в зависимости от модели устройства.



3. Скопируйте распакованные файлы и папки в корневой каталог на запоминающем USB-устройстве.
 - Обязательно сделайте копию распакованных файлов.
4. Подключите USB-накопитель к порту USB ресивера.
 - Если к USB-накопителю прилагается адаптер переменного тока, присоедините адаптер и используйте его для подключения к розетке электросети.
 - Если USB-накопитель содержит несколько разделов, каждый из них рассматривается системой как независимое устройство.
5. Нажмите .

На экране телевизора появится главное меню.
6. Кнопками навигации по порядку выберите «System Setup» (Настройка системы) - «Miscellaneous» (Разное) - «Firmware Update» (Обновление прошивки) - «Update via USB» (Обновление прошивки через USB) и нажмите ENTER.
 - Если пункт «Firmware Update» недоступен для выбора, подождите некоторое время, пока он не станет доступным.
 - Если актуальные обновления встроенного ПО отсутствуют, пункт «Update via USB» выбрать невозможно.
7. Для запуска операции обновления выберите пункт «Update» (Обновить) и нажмите кнопку Enter.
 - В зависимости от обновляемой программы экран телевизора может становиться темным во время операции обновления. В этом случае отслеживайте процесс обновления на дисплее ресивера. Экран телевизора будет оставаться черным до завершения обновления и повторного включения.
 - В ходе операции обновления не выключайте питание, не извлекайте и не вставляйте снова запоминающее USB-устройство.
 - По завершении обновления отображается сообщение «Completed!» (Выполнено!).
8. Отсоедините запоминающее USB-устройство от ресивера.
9. Для перевода ресивера в режим ожидания нажмите кнопку  STANDBY/ON. На этом операция завершена: встроенное ПО обновлено до последней версии.
 - Не нажимайте кнопку  на пульте ДУ.

При выводе сообщения об ошибке

При появлении ошибки, на экран выводится сообщение «*-* Error!». (Символ «*» условно представляет букву или цифру). См. пояснения ниже.

Код ошибки

- *-01, *-10:
Не удается распознать USB-накопитель. Проверьте правильность подключения USB-устройства или USB-кабеля к порту USB.
Если USB-накопитель имеет собственный блок питания, подключите его к внешнему источнику питания.
- *-05, *-13, *-20, *-21:
Файл прошивки не найден в корневой папке запоминающего USB-устройства или файл прошивки предназначен для другой модели. Попробуйте загрузить файлы прошивки еще раз.
- Прочее:
Отсоедините шнур питания от электросети, затем снова вставьте его в розетку. После этого начните выполнение операции сначала.



Органы управления и их назначение

Передняя панель

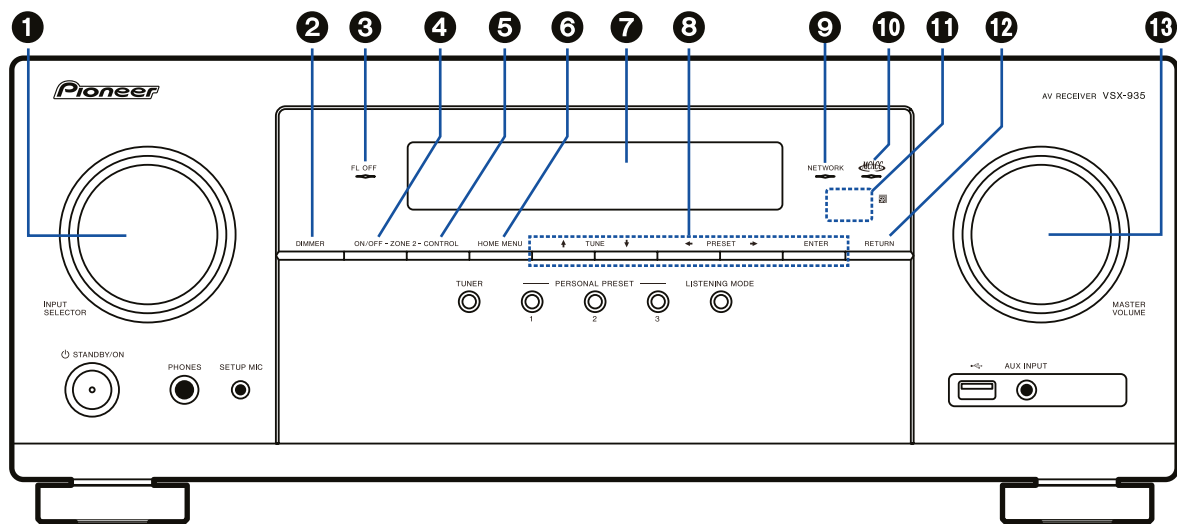

1. **Колесо СЕЛЕКТОРА ВХОДОВ:** служит для выбора источника входного сигнала.
2. **Кнопка DIMMER (Яркость):** служит для выключения дисплея или настройки его яркости (доступно три степени яркости).
3. **Индикатор FL OFF:** загорается после того, как вы последовательными нажатиями кнопки DIMMER выключите дисплей.
4. **Кнопка ZONE 2-ON/OFF:** служит для включения/выключения функции многозонного воспроизведения. ([→ стр. 92](#))
5. **Кнопка ZONE 2-CONTROL:** предназначена для управления функцией многозонного воспроизведения. ([→ стр. 92](#))
6. **Кнопка HOME MENU (Главное меню):** вызов главного меню. ([→ стр. 107](#), [стр. 130](#), [стр. 134](#))
7. **Дисплей** ([→ стр. 13](#))
8. **Кнопки навигации (↑/↓/←/→) и кнопка ENTER:** Выберите параметр с помощью кнопок навигации и нажмите ENTER для подтверждения выбора. В режиме TUNER используйте эти кнопки для настройки на радиостанции. ([→ стр. 69](#))
9. **Индикатор NETWORK (Сеть):** загорается, когда селектором входов выбран вход «NET» (Сеть), и ресивер установил соединение с сетью. Также загорается, когда в режиме ожидания включена или работает одна из следующих функций. Свечение этого индикатора указывает на увеличение энер-

гопотребления в режиме ожидания. Однако увеличение энергопотребления остается минимальным благодаря активации гибридного режима ожидания (HYBRID STANDBY), в котором работают только основные электронные цепи. Индикатор не светится, когда включен режим ZONE 2.

- HDMI CEC ([→ стр. 123](#))
- HDMI Standby Through (Сквозная передача сигнала HDMI в режиме ожидания) ([→ стр. 123](#))
- USB Power Out at Standby (Питание по USB в режиме ожидания) ([→ стр. 125](#))
- Network Standby (Управление режимом ожидания по сети) ([→ стр. 125](#))
- Bluetooth Wakeup (Активация по каналу Bluetooth) ([→ стр. 125](#))

10. **Индикатор MCACC indicator:** загорается при запуске процедуры калибровки акустических систем с помощью функции MCACC. ([→ стр. 131](#), [стр. 144](#))
11. **Датчик дистанционного управления:** принимает сигналы от пульта ДУ.
 - Дальность действия сигнала пульта ДУ составляет около 5 м при его повороте на 20° или смещении на 30° влево-вправо от прямой оси.
12. **Кнопка RETURN:** служит для возврата дисплея в предыдущее состояние.
13. **Регулятор громкости для настройки общего уровня громкости системы**



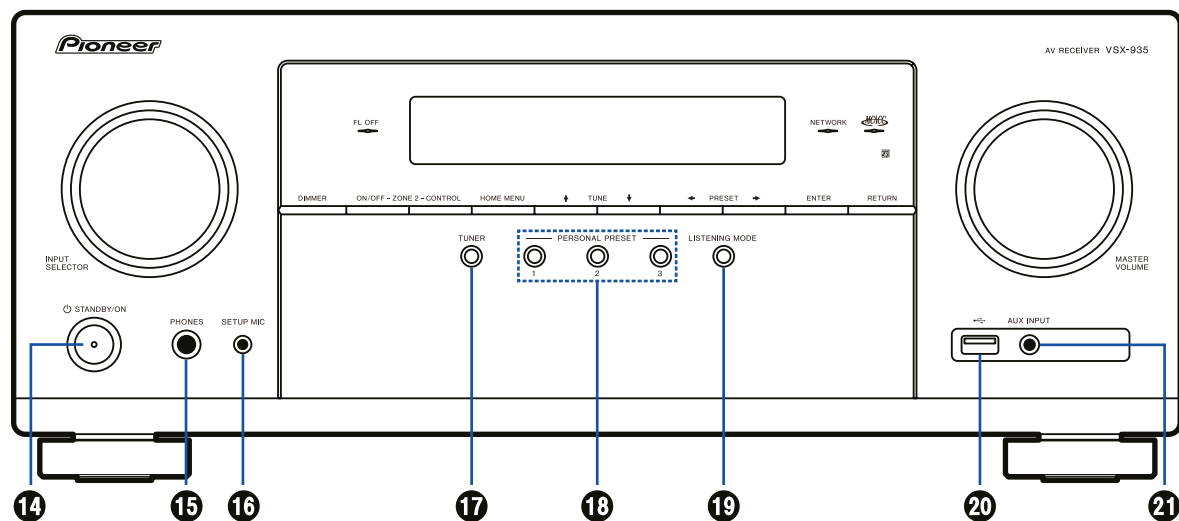



14. Кнопка **STANDBY/ON**: служит для включения устройства и перевода его в режим ожидания.
15. Разъем **PHONES**: предназначен для подключения наушников со стандартным штекером (Ø 6,3 мм).
16. Разъем **SETUP MIC (Калибровочный микрофон)**: предназначен для подключения входящего в комплект микрофона для калибровки акустических систем. ([→ стр. 131](#), [стр. 144](#))
17. Кнопка **TUNER**: Используются для переключения на вход «TUNER». Кроме того, при последовательном нажатии этой кнопки производится переключение входов между «AM» (модели для Австралии и стран Азии), «FM» и «DAB» (модели для Европы).
18. Кнопки **PERSONAL PRESET (Персональные настройки) 1/2/3**: позволяют сохранять в памяти текущие настройки — выбранный вход, режим прослушивания и т.п., а также вызывать сохраненные настройки ([→ стр. 95](#))
19. Кнопка **LISTENING MODE (Режим прослушивания)**: переключение режимов прослушивания. ([→ стр. 75](#))
20. Разъем **USB**: для подключения USB-накопителя, на котором хранятся музыкальные файлы. ([→ стр. 97](#))
21. Разъем **AUX INPUT**: для подключения мобильного музыкального плеера и других гаджетов с помощью кабеля со стереофоническим мини-штекером 3,5 мм.

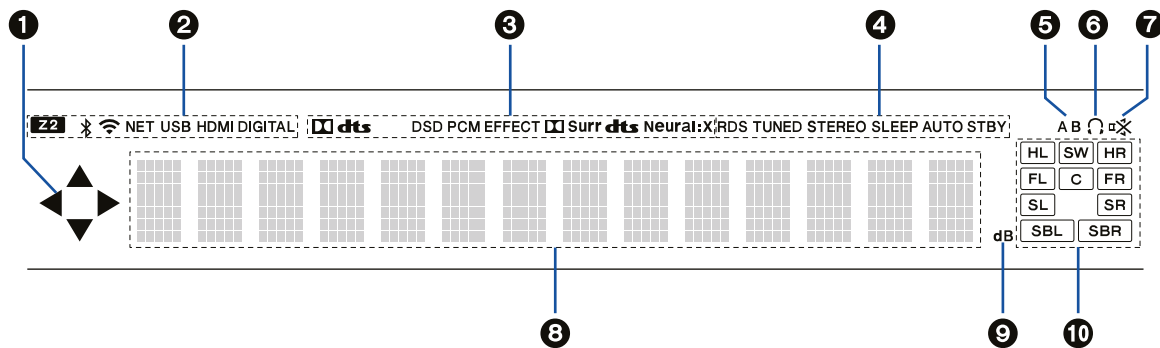



1. Индикаторы ▲ / ▼ / ◀ / ▶: могут загораться при выполнении операций, когда селектором входов выбрано значение «NET» или «USB». ▲ / ▼ загораются при наличии нескольких папок или файлов, доступных для выбора. ◀ / ▶ загораются, когда текстовая информация не входит в символьное поле на дисплее ③.
2. Эти обозначения отображаются в следующих случаях
Z2: Включено воспроизведение в зоне 2.
 : Установлено соединение по каналу BLUETOOTH.
 : Установлено соединение по каналу Wi-Fi.

NET: Установлено соединение с сетью при помощи селектора входов (нажата кнопка «NET»). Индикатор будет мигать в случае неправильного подключения к сети.

USB: Включен селектор входа «USB», подключено USB-устройство и выбран вход USB. В случае неправильного подключения USB-устройства индикатор начинает мигать.

HDMI: Выбран вход HDMI, и на него поступают сигналы HDMI.

DIGITAL: Выбран цифровой вход, на который поступает цифровой сигнал.

3. Эти обозначения отображаются в зависимости от типа входного цифрового сигнала и режима прослушивания.
4. Эти обозначения отображаются в следующих случаях:
RDS: Прием вещания RDS.
TUNED: прием радиовещания DAB (модели для Европы) / AM (модели для Сев. Америки, Австралии и стран Азии) / FM
STEREO: прием стереофонического сигнала FM-диапазона.
SLEEP: Установлен таймер выключения. (→ [стр. 124](#))
AUTO STBY: Включена функция автоматического перехода в режим ожидания. (→ [стр. 124](#))
5. Индикация зоны воспроизведения звука.
A: Вывод аудиосигнала только в зону A.
B: Вывод аудиосигнала только в зону B.
AB: Вывод аудиосигнала в зону A и в зону B.
6. Светится, когда подключены наушники.
7. Мигает, когда включен режим приглушения звука.
8. Вывод информации о входном сигнале.
9. Светится при регулировке уровня громкости.
10. **Индикация акустических систем/каналов**: Отображает выходные каналы, соответствующие выбранному режиму прослушивания.



Задняя панель (модели для стран Сев. Америки)

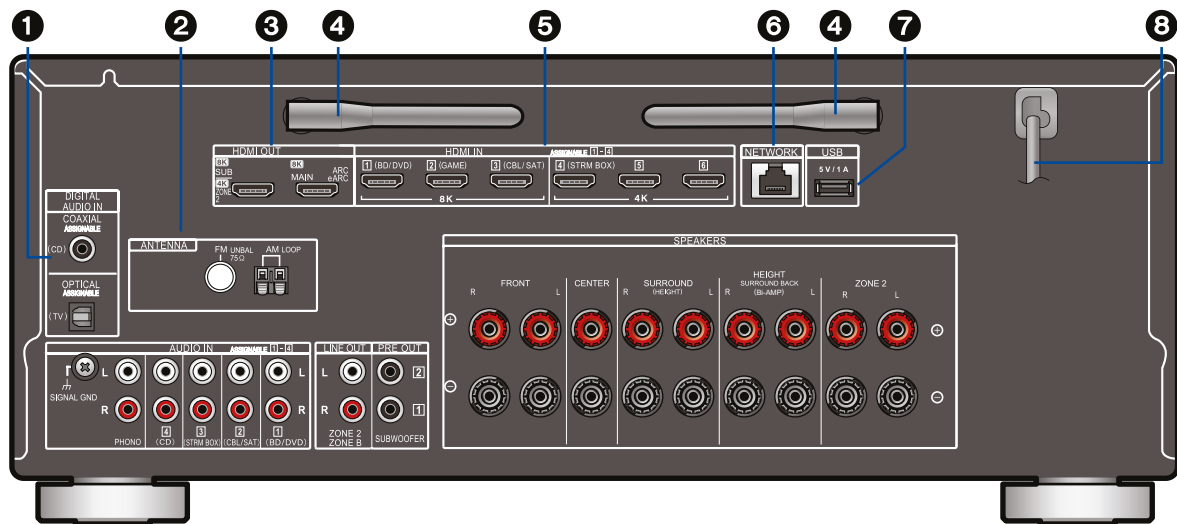

- Входы HDMI:** На эти разъемы по кабелю HDMI, подключенному к AV-компоненту системы, передаются входные аудио- и видеосигналы.
- Порт Ethernet:** Для подключения к локальной сети с помощью Ethernet-кабеля.
- Порт USB:** Подключите запоминающее USB-устройство воспроизведения музыкальных файлов (→ стр. 97). Также может быть использован для подвода питания (5 В/1 А) для USB-устройств по USB-кабелю.
- Шнур питания**

- ЦИФРОВЫЕ ОПТИЧЕСКИЙ И КОАКСИАЛЬНЫЙ ВХОДЫ:** предназначены для передачи цифровых аудиосигналов телевизора или AV-компонентов по цифровому оптическому или коаксиальному кабелю.
- Подключение антенн: AM LOOP (Рамочная, диапазон AM) / FM UNBAL 75 Ω (Несимметричная, 75 Ом, диапазон FM)**
- Выходы HDMI:** Для передачи выходного видео- и аудиосигнала на телевизор или проектор по кабелю HDMI.
- Беспроводная антенна:** Используется для соединения по каналу Wi-Fi или связи с BLUETOOTH-устройствами. Отрегулируйте угол наклона для обеспечения максимально устойчивого соединения.

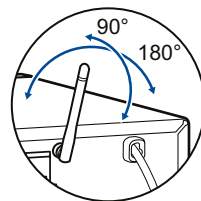

Задняя панель (модели для стран Северной Америки)

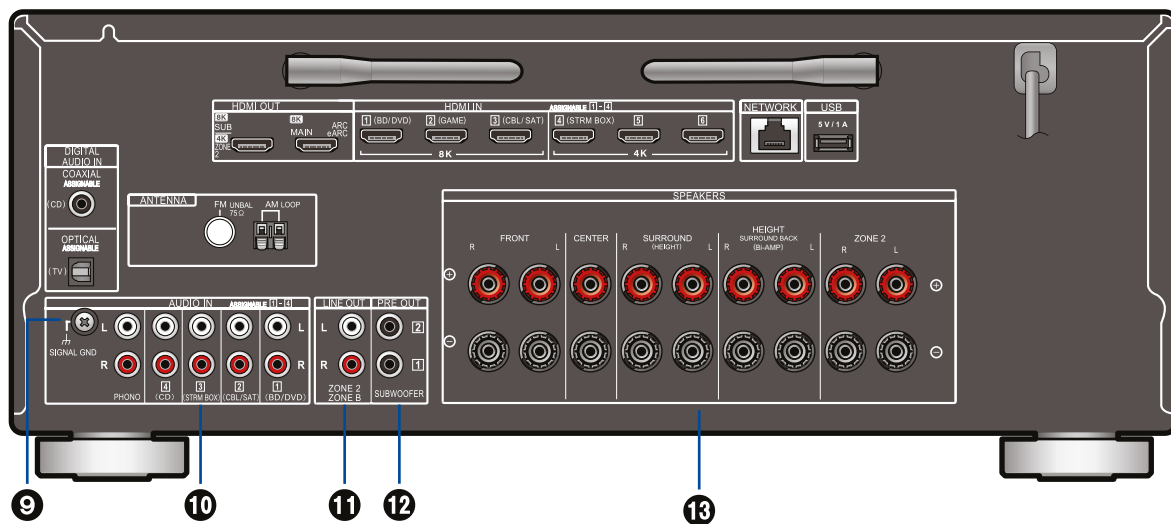

- Клемма заземления:** Для подключения провода заземления от проигрывателя виниловых дисков.
- Аудиовходы:** Для ввода аудиосигналов от AV-компонентов по аналоговому аудиокабелю.
- Линейный выход ZONE 2:** Вывод аудиосигнала по аналоговому кабелю на интегральный усилитель, находящийся в другой комнате (зоне 2).
Линейный выход ZONE B: Вывод сигнала, который воспроизводится через акустические системы в главной зоне (зоне A), на подключенные к ресиверу беспроводные наушники, передатчик для беспроводных AC и другие устройства.
- Выход SUBWOOFER PRE OUT:** Для подключения активного сабвуфера с помощью сабвуферного кабеля. Возможно подключение двух активных сабвуферов. С каждого из разъемов SUBWOOFER PRE OUT выводится одинаковый сигнал.
- Акустические клеммы:** Для подключения кабелей от акустических систем. (Модели для стран Северной Америки поддерживают подключение с помощью штекеров типа «банан». Используйте штекер диаметром 4 мм. Штекеры-разветвители не поддерживаются).



Задняя панель (модели для Европы, Австралии и Азии)

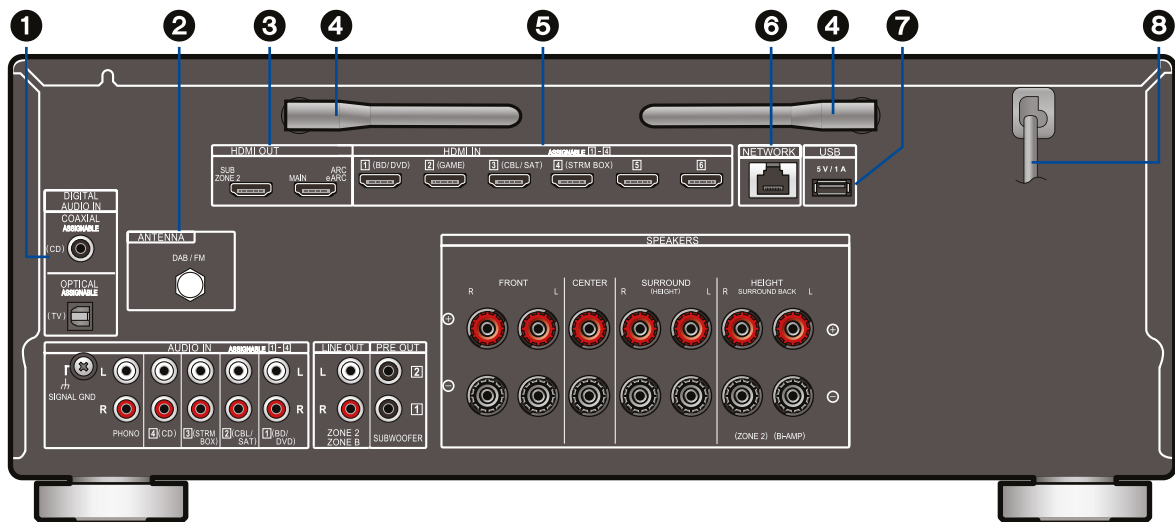

1. **ЦИФРОВЫЕ ОПТИЧЕСКИЙ И КОАКСИАЛЬНЫЙ ВХОДЫ:** Предназначены для передачи цифровых аудиосигналов телевизора или AV-компонентов по цифровому оптическому или коаксиальному кабелю.

2. **Разъем для антенны DAB/FM (модели для Европы):** Для подключения антенн, входящих в комплект поставки. Разъемы группы **ANTENNA (Антенна) - AM LOOP (Рамочная, диапазон AM) / FM UNBAL 75 Ω** (Несимметричная, 75 Ом, диапазон FM) (модели для Австралии и стран Азии):

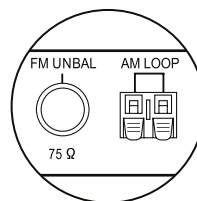

- Выходы HDMI:** Для передачи выходного видео- и аудиосигнала на телевизор или проектор по кабелю HDMI.
- Беспроводная антенна:** Используется для соединения по каналу Wi-Fi или связи с BLUETOOTH-устройствами. Отрегулируйте угол наклона для обеспечения максимально устойчивого соединения.
- Входы HDMI:** На эти разъемы по кабелю HDMI передаются аудио- и видеосигналы от подключенных к ресиверу AV-компонентов.
- Сетевой порт NETWORK:** Для подключения к локальной сети с помощью Ethernet-кабеля.
- Порт USB:** Подключите запоминающее USB-устройство воспроизведения музыкальных файлов (→ [стр. 97](#)). Также может быть использован для подвода питания (5 В/1 А) для USB-устройств по USB-кабелю.
- Шнур питания**

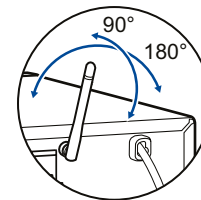

Задняя панель (модели для Европы, Австралии и Азии)

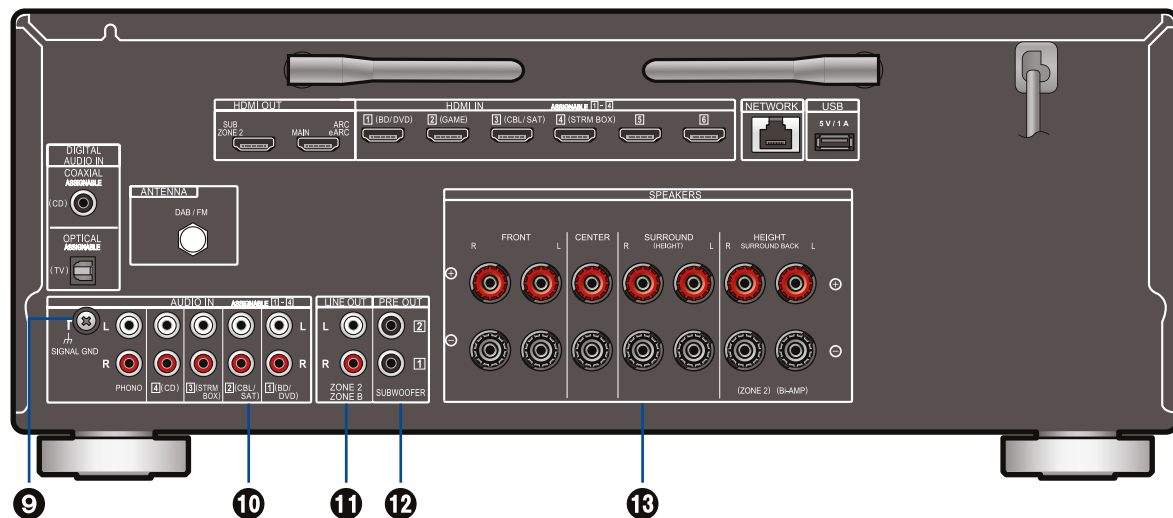

- Клемма заземления:** Для подключения провода заземления от проигрывателя виниловых дисков.
- Аудиовходы:** Для ввода аудиосигналов от AV-компонентов по аналоговому аудиокабелю.
- Выходы ZONE 2 LINE OUT:** Вывод аудиосигнала по аналоговому кабелю на интегральный усилитель, находящийся в другой комнате (зоне 2).
Выход ZONE B LINE OUT: Вывод сигнала, который воспроизводится через акустические системы в главной зоне (зоне A), на подключенные к ресиверу беспроводные наушники, передатчик для беспроводных АС и другие устройства по аналоговому аудиокабелю.
- Выход SUBWOOFER PRE OUT:** Для подключения активного сабвуфера с помощью сабвуферного кабеля. Возможно подключение двух активных сабвуферов. С обоих разъемов SUBWOOFER PRE OUT выводится одинаковый сигнал.
- Акустические выходы:** Предназначены для подключения АС с помощью акустических кабелей. (Штекеры-разветвители не поддерживаются).



Пульт дистанционного управления

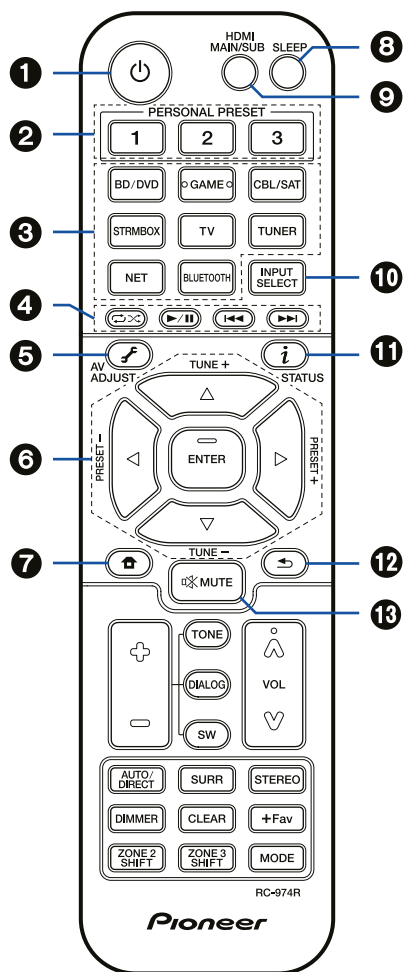

1. **Кнопка включения / режима ожидания.**
2. **Кнопки PERSONAL PRESET (Персональные настройки) 1/2/3:** позволяют сохранять в памяти текущие настройки — выбранный вход, режим прослушивания и т.п., а также вызывать сохраненные настройки ([→ стр. 95](#))
3. **Кнопки селектора входов:** Служат для выбора источника входного сигнала.
4. **Кнопки воспроизведения:** Используются для управления воспроизведением с музыкального сервера ([→ стр. 100](#)) или USB-устройства ([→ стр. 97](#)). Также переключение на режим CEC с помощью «21. Кнопки MODE» позволяет управлять AV-компонентами с поддержкой функции HDMI CEC. (Некоторые устройства могут не поддаваться управлению).
5. **Кнопка AV ADJUST:** Такие параметры, как «HDMI» и «Audio» можно настраивать на экране телевизора во время воспроизведения ([→ стр. 77](#)).
6. **Кнопки навигации и кнопка ENTER:** Выберите параметр с помощью кнопок навигации и нажмите ENTER для подтверждения выбора. Если списки папок или файлов не умещаются на экране телевизора, нажмите ◀ / ▶ для перехода к следующему экрану.
7. **Кнопка Home:** Служит для вызова главного меню. ([→ стр. 107](#), [стр. 130](#), [стр. 134](#))
8. **Кнопка Sleep:** С помощью данной кнопки вы можете разрешить устройству автоматически переходить в режим ожидания по истечении указанного времени. Выберите одно из значений — «30 min», «60 min», «90 min» или «Off». Если вы не хотите, чтобы устройство автоматически переходило в режим ожидания, выберите «Off» (Выкл.). То же самое можно сделать, если кнопкой Home на пульте ДУ вызвать главное меню и выбрать «System Setup» - «Hardware» - «Power Management» - «Sleep Timer» (Настройка системы - Оборудование - Управление питанием - Таймер выключения) ([→ стр. 124](#)).
9. **Кнопка HDMI MAIN/SUB:** Выберите выход HDMI для вывода видеосигнала — «MAIN» (Основной), «SUB» (Дополнительный) и «MAIN + SUB» (Основной + дополнительный).
10. **Кнопка селектора входов:** Служат для выбора источника входного сигнала.
11. **Кнопка i (STATUS):** Используется для переключения информации на дисплее, а также для работы с системой RDS. ([→ стр. 70](#))
12. **Кнопка ↶:** Служит для возврата дисплея в предыдущее состояние.
13. **Кнопка MUTE:** Используется для временного отключения звука. Чтобы восстановить звук, нажмите эту кнопку снова.



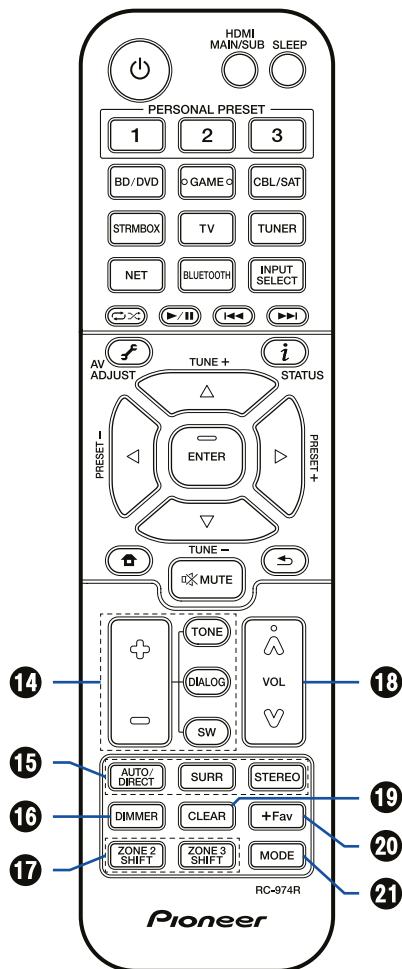

14. Кнопки TONE/DIALOG/SW (Тембр/Диалог/Сабвуфер): Регулировка тембра, уровня частот человеческого голоса и громкости сабвуфера.

Кнопки TONE: Регулировка тембра звука.

1. Последовательным нажатием кнопки TONE выберите Treble или Bass, и отрегулируйте верхние или нижние частоты.

Treble (ВЧ): Усиление или ослабление верхних частот, воспроизводимых акустическими системами.
Bass (НЧ): Усиление или ослабление нижних частот, воспроизводимых акустическими системами.

2. Для регулировки тембра используйте кнопки «+» и «-».

Кнопка DIALOG: Используется для повышения разборчивости речи в фильмах или вокала в музыке. Эта функция особенно эффективна применительно к диалогам в фильмах. Эффект виден даже тогда, когда в системе не используется АС центрального канала. Выберите желательный уровень в диапазоне от «1» (минимальный эффект) до «5» (максимальный эффект).

1. Нажмите кнопку DIALOG.

2. Для настройки используйте кнопки «+» и «-».

- В некоторых случаях эта функция недоступна или не дает желаемого эффекта — это зависит от источника входного сигнала или выбранного режима прослушивания.

Кнопка SW (Сабвуфер): Настройка громкости сабвуфера во время прослушивания.

1. Нажмите кнопку SW (Сабвуфер).

2. Кнопками «+» и «-» отрегулируйте уровень в диапазоне от «-15.0 dB» до «+12.0 dB».

- Если перевести устройство в режим ожидания, настройки будут возвращены в предыдущее состояние.

15. Кнопки режимов прослушивания: Выберите желаемый режим прослушивания ([→ стр. 75](#)).

16. Кнопка DIMMER (Яркость): служит для выключения или настройки яркости дисплея (доступно три степени яркости).

17. Кнопка ZONE 2 SHIFT: Выполняет функцию клавиши «шифт» и используется для управления многозонным воспроизведением ([→ стр. 92](#)). (Кнопка ZONE 3 SHIFT не используется с этой моделью ресивера).

18. Кнопки регулирования громкости.

19. Кнопка CLEAR: Служит для удаления всех символов, отображаемых на экране телевизора после ввода текста.

20. Кнопка +Fav: Используется для сохранения настроек радиостанций (модели для Северной Америки, Австралии и стран Азии) FM и DAB (модели для Европы) в памяти устройства. ([→ стр. 74](#))

21. Кнопка MODE: Переключение между автоматической и ручной настройкой ([→ стр. 69](#)) на радиостанции AM (модели для Северной Америки, Австралии и стран Азии) и FM, а также выбор очередности отображения станций DAB ([→ стр. 73](#)). Кроме того, если к устройству подключен AV-компонент с поддержкой функции HDMI CEC, то с помощью «4. Кнопка управления воспроизведением» можно переключаться между режимами «CEC MODE» и «RCV MODE» (обычный режим).



Ввод символов

Для ввода пароля в настройках Wi-Fi (→ стр. 135) или имени для сохраненной настройки радиостанции (→ стр. 121) пользуйтесь клавиатурой, отображаемой на экране телевизора.

1. Кнопками навигации ▲ / ▼ / ◀ / ▶ на пульте ДУ выберите цифру или букву и нажмите ENTER.
2. Чтобы сохранить введенный текст или значение, нажмите «OK», затем ENTER.

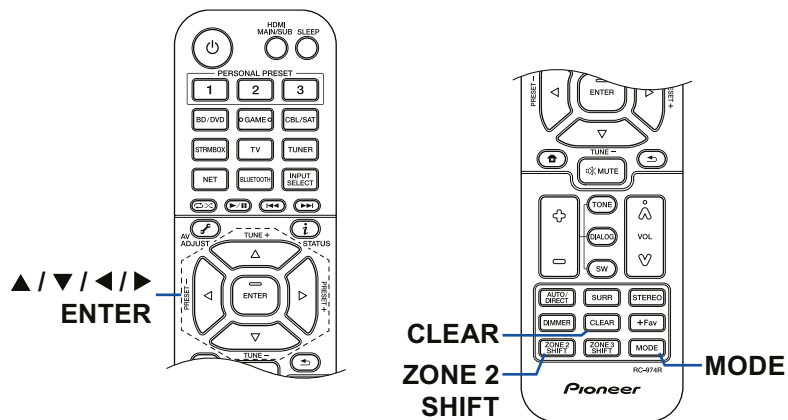
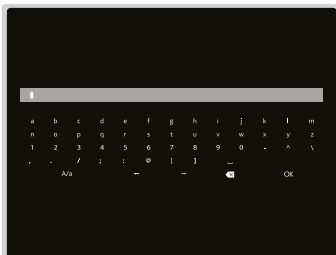

- Выберите «A/a» для переключения между верхним и нижним регистрами. (Это можно делать также с помощью кнопки Mode на пульте дистанционного управления).
- Для ввода пробела выберите «␣».
- Для удаления символа слева от навигации выберите «⌫».
- Для удаления всех введенных символов нажмите кнопку CLEAR на пульте ДУ.
- Когда вы находитесь на экране управления воспроизведением в зоне 2, пользуйтесь кнопками пульта ДУ, удерживая нажатой кнопку ZONE 2 SHIFT. Для удаления всех введенных символов используйте только кнопку CLEAR без удержания ZONE 2 SHIFT.



Конфигурация акустических систем

Это устройство можно использовать различными способами — в зависимости от конфигурации подключенных акустических систем (АС). Выберите схему, соответствующую конфигурации, затем подтвердите методы установки и подключения.

Конфигурация акустических систем



- Конфигурация акустических систем ([→ стр. 23](#))
- Установка акустических систем ([→ стр. 28](#))
- Подключение акустических систем ([→ стр. 33](#))
- Комбинации акустических систем ([→ стр. 171](#))

3.1 кан

5.1 кан

7.1 кан

3.1.2 кан

5.1.2 кан



Комната прослушивания и расположение акустических систем

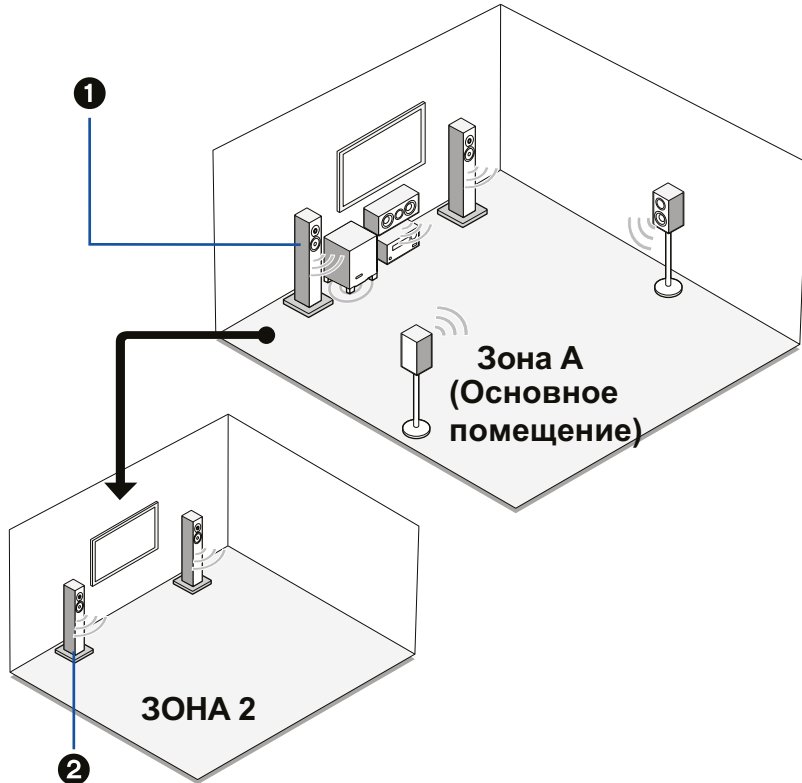

1. Акустические системы зоны А

Акустические системы, установленные в главной комнате (где находится ресивер).

2. Акустические системы зоны 2

Двухканальная система, установленная в отдельной комнате (зона 2). Это позволяет одновременно воспроизводить сигнал одного и того же источника или сигналы разных источников в одной и другой комнате.

3.1 кан

5.1 кан

7.1 кан

3.1.2 кан

5.1.2 кан



3.1-канальная система 3.1-канальная система объединяет фронтальные АС с центральной АС и сабвуфером.

Базовая система (→ стр. 29)

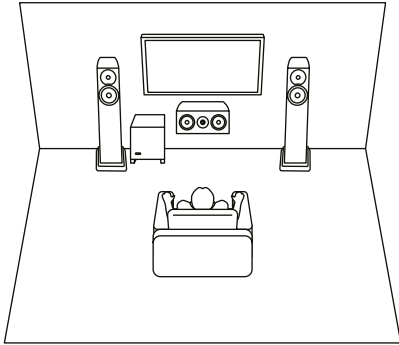

3.1-канальная конфигурация + зона 2 (→ стр. 29)



3.1-канальная конфигурация (Bi-Amping (фронт)) (→ стр. 29)

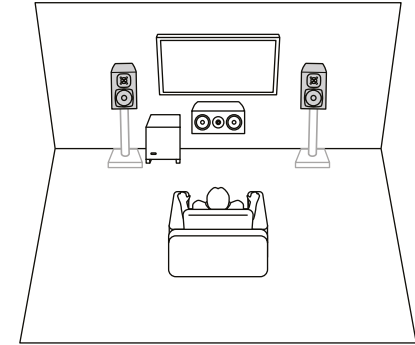

3.1 кан

5.1 кан

7.1 кан

3.1.2 кан

5.1.2 кан

5.1-канальная система Базовая система с конфигурацией каналов 5.1.

Базовая система ([→ стр. 29](#))

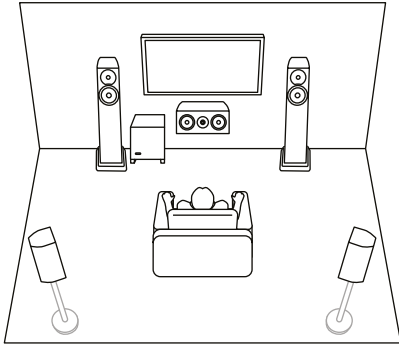

5.1-канальная конфигурация + зона 2 ([→ стр. 29](#))



5.1-канальная конфигурация (Bi-Amping (фронт)) ([→ стр. 29](#))

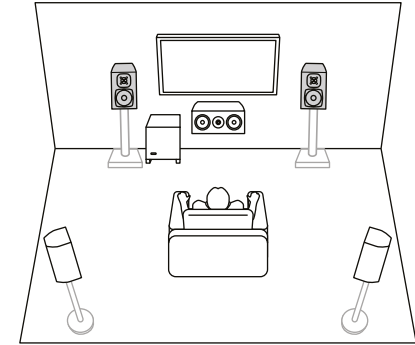

3.1 кан

5.1 кан

7.1 кан

3.1.2 кан

5.1.2 кан

7.1-канальная система Система, включающая базовые 5.1 каналов плюс и тыловых АС окружающего звучания.

Базовая система ([→ стр. 30](#))

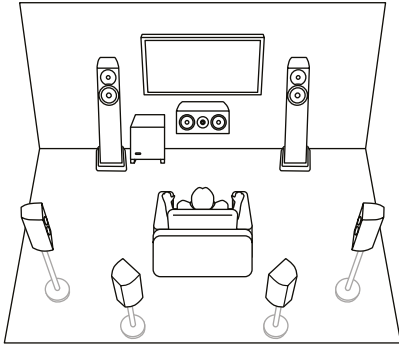

7.1-канальная конфигурация + зона 2 (Модели для стран Северной Америки) ([→ стр. 30](#))



- 3.1 кан
- 5.1 кан
- 7.1 кан**
- 3.1.2 кан
- 5.1.2 кан



3.1.2-канальная система 3.1-канальная акустическая система с добавлением пары высотных АС.

3.1.2-канальная конфигурация (фронтальные верхние или тыловые верхние) ([→ стр. 31](#))

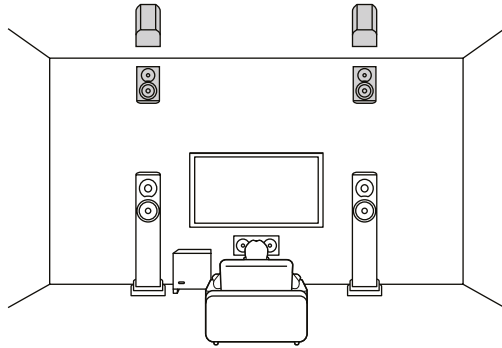

3.1.2-канальная конфигурация (фронтальные потолочные, средние потолочные или тыловые потолочные) ([→ стр. 31](#))

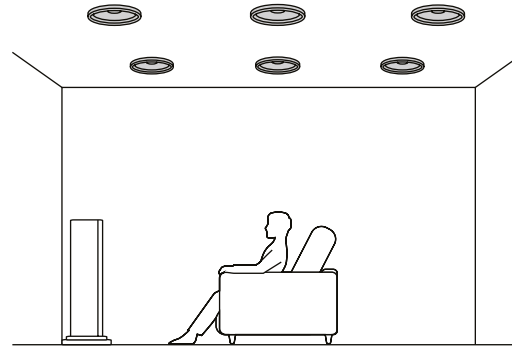

3.1.2-канальная конфигурация (АС с поддержкой Dolby (фронтальные)) ([→ стр. 31](#))

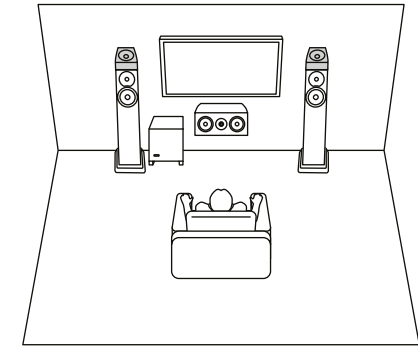

3.1.2-канальная конфигурация + зона 2 ([→ стр. 31](#))



3.1.2-канальная конфигурация (Bi-Amping (фронт)) ([→ стр. 31](#))

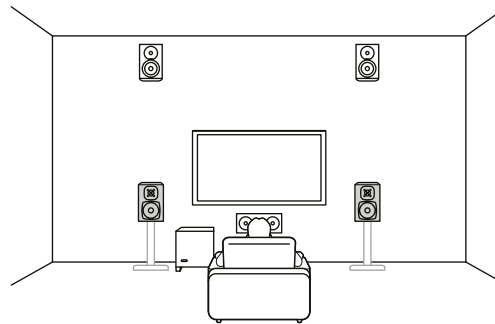

3.1 кан

5.1 кан

7.1 кан

3.1.2 кан

5.1.2 кан



5.1.2-канальная система 5.1-канальная акустическая система с добавлением пары высотных АС.

5.1.2-канальная конфигурация (фронтальные верхние или тыловые верхние) ([→ стр. 32](#))

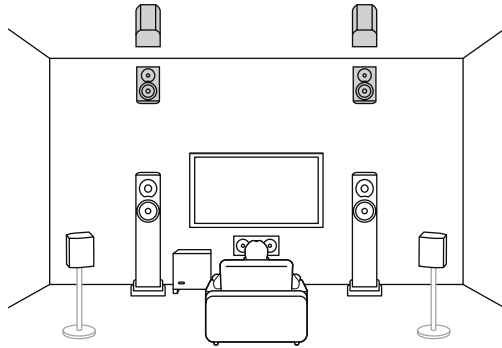

5.1.2-канальная конфигурация (фронтальные потолочные, средние потолочные или тыловые потолочные) ([→ стр. 32](#))

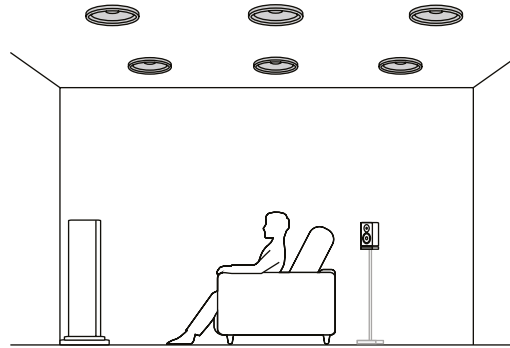

5.1.2-канальная конфигурация (АС с поддержкой Dolby (фронтальные или окружающие)) ([→ стр. 32](#))

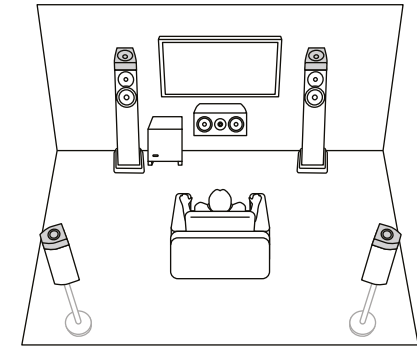

5.1.2-канальная конфигурация + зона 2 (модели для стран Северной Америки) ([→ стр. 32](#))

Основное помещение

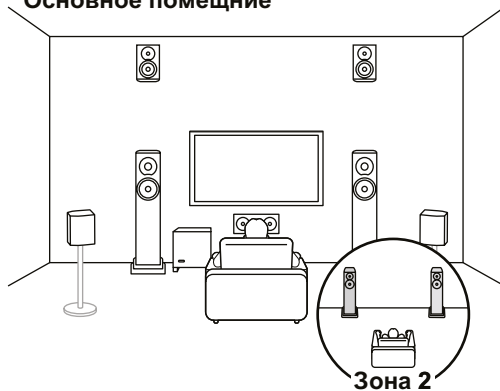

- 3.1 кан
- 5.1 кан
- 7.1 кан
- 3.1.2 кан
- 5.1.2 кан



Способ установки акустических систем зависит от размера и формы помещения, в руководстве приводится только базовый пример расстановки.

Буквенные символы, используемые в этой главе, обозначают следующее:

FL	Фронтальная АС, левая
FR	Фронтальная АС, правая
C	Центральная АС
SW	Активный сабвуфер
SL	АС окружающего звучания, левая
SR	АС окружающего звучания, правая
SBL	Тыловая АС окружающего звучания, левая
SBR	Тыловая АС окружающего звучания, правая
FHL	Фронтальная верхняя АС, левая
FHR	Фронтальная верхняя АС, правая
RHL	Тыловая верхняя АС, левая
RHR	Тыловая верхняя АС, правая
TFL	Потолочная фронтальная АС, левая
TFR	Потолочная фронтальная АС, правая
TML	Потолочная средняя АС, левая
TMR	Потолочная средняя АС, правая
TRL	Потолочная тыловая АС, левая
TRR	Потолочная тыловая АС, правая
DFL	Dolby-АС, фронтальная левая
DFR	Dolby-АС, фронтальная правая
DSL	Dolby-АС окружающего звучания, левая
DSR	Dolby-АС окружающего звучания, правая

Установка акустических систем

3.1 кан

5.1 кан

7.1 кан

3.1.2 кан

5.1.2 кан



■ 3.1-канальная система

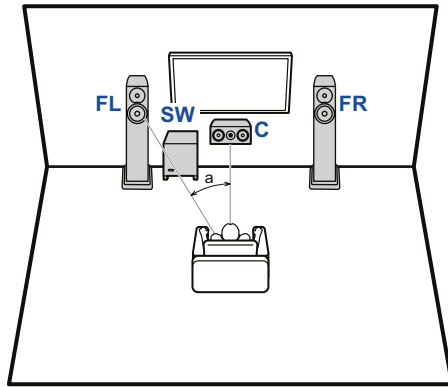

a: от 22° до 30°

- FL, FR** Установите левую и правую фронтальные АС так, чтобы они находились на уровне головы.
- C** Центральная АС должна быть под небольшим углом обращена передней стороной к месту прослушивания.
- SW** Установите активный сабвуфер между центральной и одной из фронтальных АС.

Подключения в 3.1-канальной системе (→ [стр. 36](#))
 Подключения в 3.1-канальной системе + зона 2 (→ [стр. 37](#), [стр. 38](#))
 Подключения в 3.1-канальной системе (Bi-Amping для фронтальных каналов) (→ [стр. 39](#))

■ 5.1-канальная система

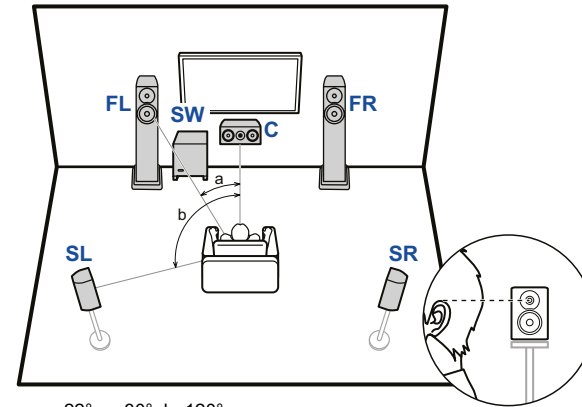

a: от 22° до 30°, b: 120°

- FL, FR** Установите левую и правую фронтальные АС так, чтобы они находились на уровне головы.
- C** Центральная АС должна быть под небольшим углом обращена передней стороной к месту прослушивания.
- SW** Установите активный сабвуфер между центральной и одной из фронтальных АС.
- SL, SR** Расположите левую и правую АС окружающего звучания так, чтобы они находились чуть выше уровня головы.

Подключения в 5.1-канальной системе (→ [стр. 40](#))
 Подключения в 5.1-канальной системе + зона 2 (→ [стр. 41](#), [стр. 42](#))
 Подключения в 5.1-канальной системе (Bi-Amping для фронтальных каналов) (→ [стр. 43](#))

3.1 кан

5.1 кан

7.1 кан

3.1.2 кан

5.1.2 кан



■ 7.1-канальная система

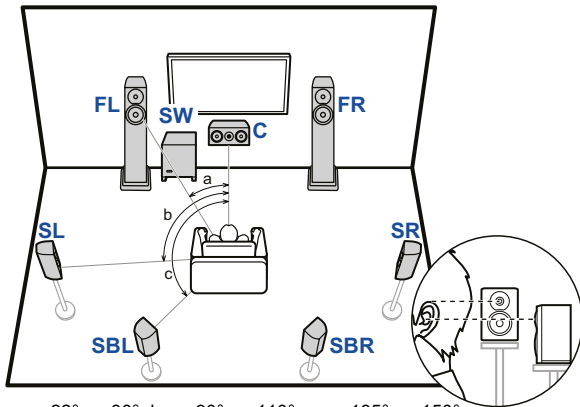

а: от 22° до 30°, б: от 90° до 110°, с: от 135° до 150°

- FL, FR** Установите левую и правую фронтальные АС так, чтобы они находились на уровне головы.
- C** Центральная АС должна быть под небольшим углом обращена передней стороной к месту прослушивания.
- SW** Установите активный сабвуфер между центральной и одной из фронтальных АС.
- SL, SR** Расположите левую и правую АС окружающего звучания так, чтобы они находились чуть выше уровня головы.
- SBL, SBR** Расположите левую и правую тыловые АС окружающего звучания так, чтобы они находились на уровне головы.
- Если в вашей аудиосистеме имеются тыловые АС окружающего звучания, обязательно установите также и боковые АС окружающего звучания.

Подключения в 7.1-канальной системе (→ [стр. 44](#))

Подключения в 5.1-канальной системе + зона 2 (→ [стр. 45](#))

3.1 кан

5.1 кан

7.1 кан

3.1.2 кан

5.1.2 кан



3.1.2-канальная система

Верхние акустические системы

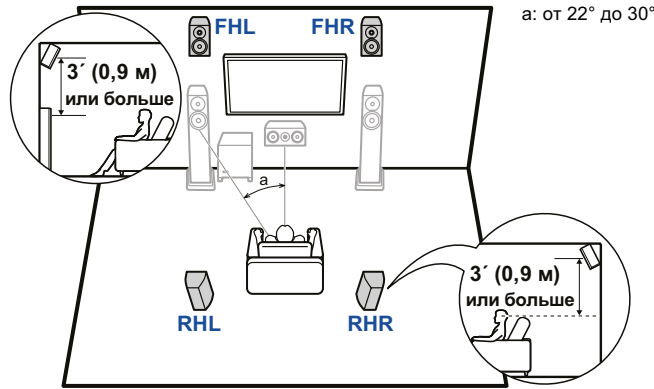

- FHL, FHR** Установите фронтальные верхние АС непосредственно над фронтальными АС, под углом к месту прослушивания.
- RHL, RHR** Установите тыловые верхние АС так, чтобы расстояние от каждой из них до фронтальных АС было одинаковым, и под углом к месту прослушивания.

Подключения в 3.1.2-канальной системе ([→стр. 46](#))
 Подключения в 3.1.2-канальной системе + зона 2 ([→стр. 47, стр. 48](#))
 Подключения в 3.1.2-канальной системе (Bi-Amping для фронтальных каналов) ([→стр. 49](#))

Потолочные акустические системы

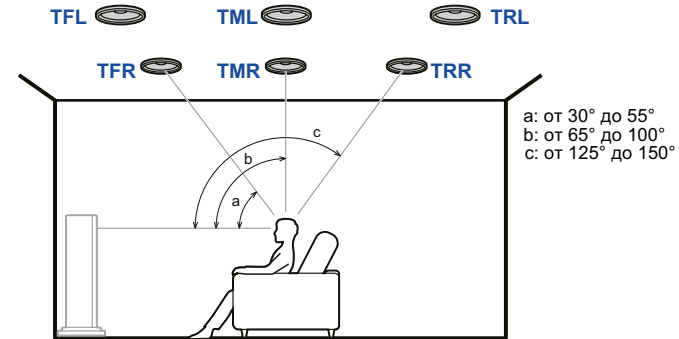

- TFL, TFR** Установите потолочные фронтальные АС на потолке перед местом прослушивания.
- TRL, TRR** Установите потолочные средние АС на потолке непосредственно над местом прослушивания.
- TRL, TRR** Установите потолочные тыловые АС на потолке позади места прослушивания.
- Расстояние от каждой из потолочных АС до фронтальных должно быть одинаковым.

Акустические системы с поддержкой Dolby

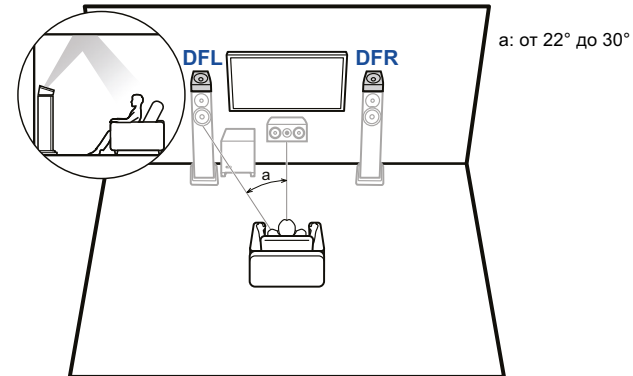

- DFL, DFR** Dolby-АС (фронтальные) устанавливаются на верхнюю панель фронтальных АС.

3.1 кан

5.1 кан

7.1 кан

3.1.2 кан

5.1.2 кан



■ 5.1.2-канальная система

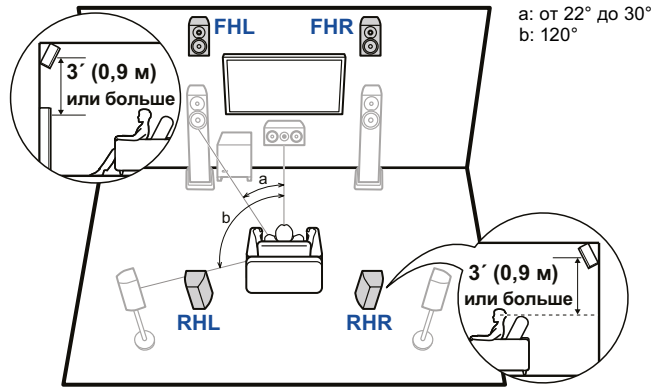

FHL, FHR Установите фронтальные верхние АС непосредственно над фронтальными АС, под углом к месту прослушивания.

RHL, RHR Установите тыловые верхние АС так, чтобы расстояние от каждой из них до фронтальных АС было одинаковым, и под углом к месту прослушивания.

Подключения в 5.1.2-канальной системе (→ [стр. 50](#))

Подключения в 5.1.2-канальной системе + зона 2 (→ [стр. 51](#))

Потолочные акустические системы

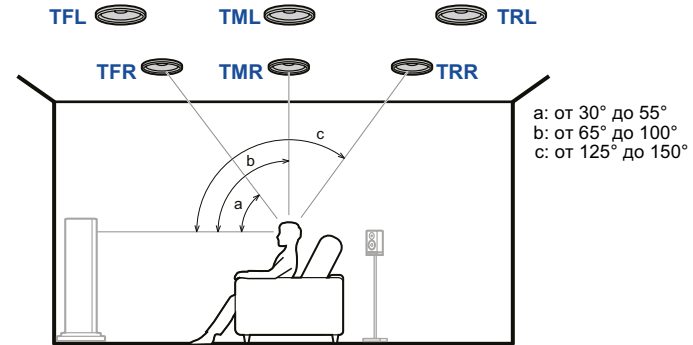

TFL, TFR Установите потолочные фронтальные АС на потолке перед местом прослушивания.

TRL, TRR Установите потолочные средние АС на потолке непосредственно над местом прослушивания.

TRL, TRR Установите потолочные тыловые АС на потолке сзади от места прослушивания.

- Расстояние от каждой из потолочных АС до фронтальных должно быть одинаковым.

Акустические системы с поддержкой Dolby

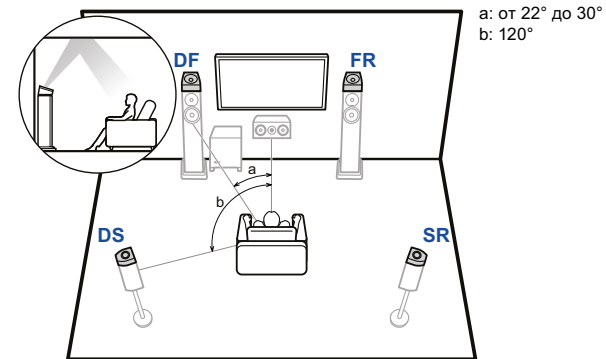

DFL, DFR Dolby-AC (фронтальные) устанавливаются на верхнюю панель фронтальных АС.

DSL, DSR Dolby-AC (огибающие) устанавливаются на верхнюю панель АС окружающего звучания.

3.1 кан

5.1 кан

7.1 кан

3.1.2 кан

5.1.2 кан



Подключение акустических систем

(Перед подключением)

Акустические системы, совместимые с этим устройством, и подключение кабелей

34

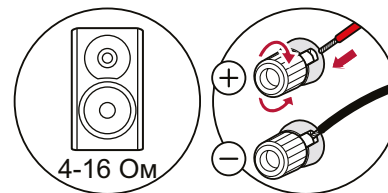

3.1-канальная система 36, 37, 38, 39

5.1-канальная система 40, 41, 42, 43

7.1-канальная система 44, 45

3.1.2-канальная система 46, 47, 48, 49

5.1.2-канальная система 50, 51

3.1 кан

5.1 кан

7.1 кан

3.1.2 кан

5.1.2 кан



Акустические системы, совместимые с этим устройством

■ Акустические системы, которые можно использовать этим устройством

Ресивер поддерживает акустические системы с импедансом от 4 до 16 Ом. Импеданс указан в руководстве пользователя, прилагаемого к акустической системе.

■ (Примечание) Импеданс акустических систем

Если импеданс АС составляет от 4 до 6 Ом, установите в меню «Speaker Setup» (Настройка АС) значение «Speaker Impedance» (Импеданс АС) на «4ohms», как описано в разделе первичной настройки акустических систем (→ [стр. 142](#)). При установке импеданса АС в меню системных настроек нажмите кнопку  на пульте ДУ, чтобы вызвать главный экран, и выберите «System Setup» - «Speaker» - «Configuration» [Настройка системы - Акустические системы - Конфигурация], затем для параметра «Speaker Impedance» задайте значение «4ohms» (→ [стр. 115](#)).

■ Подключение акустических кабелей к клеммам ресивера

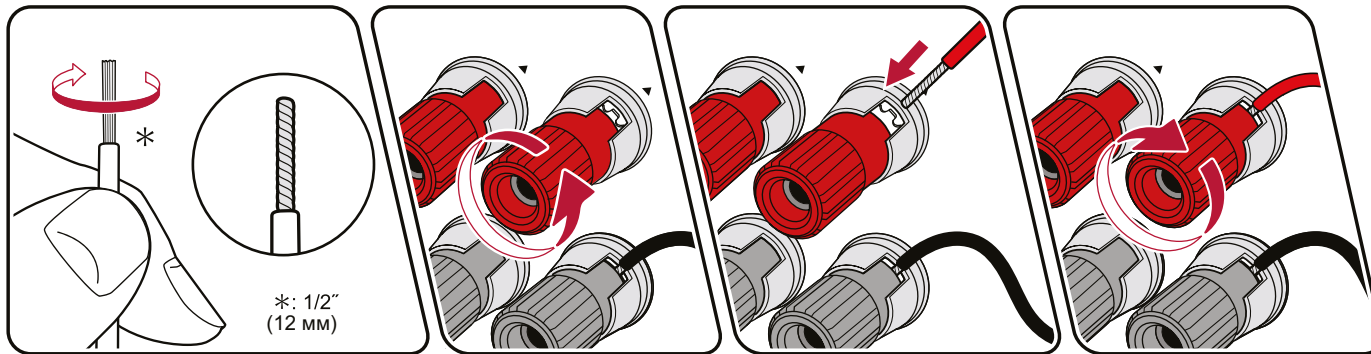

При подключении кабелей соблюдайте полярность разъемов на ресивере и акустических системах («плюс» соединяйте с «плюсом», а «минус» — с «минусом»). При неправильном соединении низкие частоты могут оказаться утерянными из-за противофазного подключения. Снимите виниловую оболочку с концов кабеля и скрутите оголенные провода, чтобы отдельные жилы не торчали из клемм при подключении. Если оголенные жилы положительной и отрицательной клемм будут касаться друг друга или задней панели, произойдет короткое замыкание.

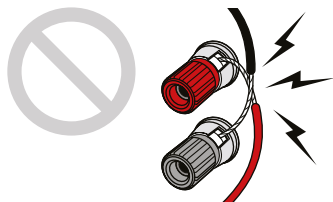

- 3.1 кан
- 5.1 кан
- 7.1 кан
- 3.1.2 кан
- 5.1.2 кан



■ Подключение сабвуфера

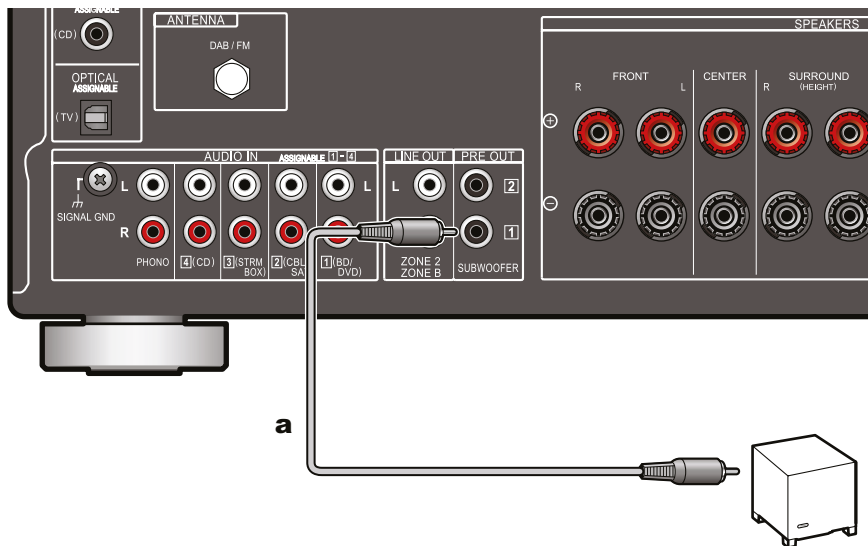

а Кабель сабвуфера

Подключение активного сабвуфера к ресиверу выполняется с помощью сабвуферного кабеля. Возможно подключение двух активных сабвуферов. С каждого из разъемов SUBWOOFER PRE OUT подается одинаковый сигнал.

- 3.1 кан
- 5.1 кан
- 7.1 кан
- 3.1.2 кан
- 5.1.2 кан



■ 3.1-канальная система

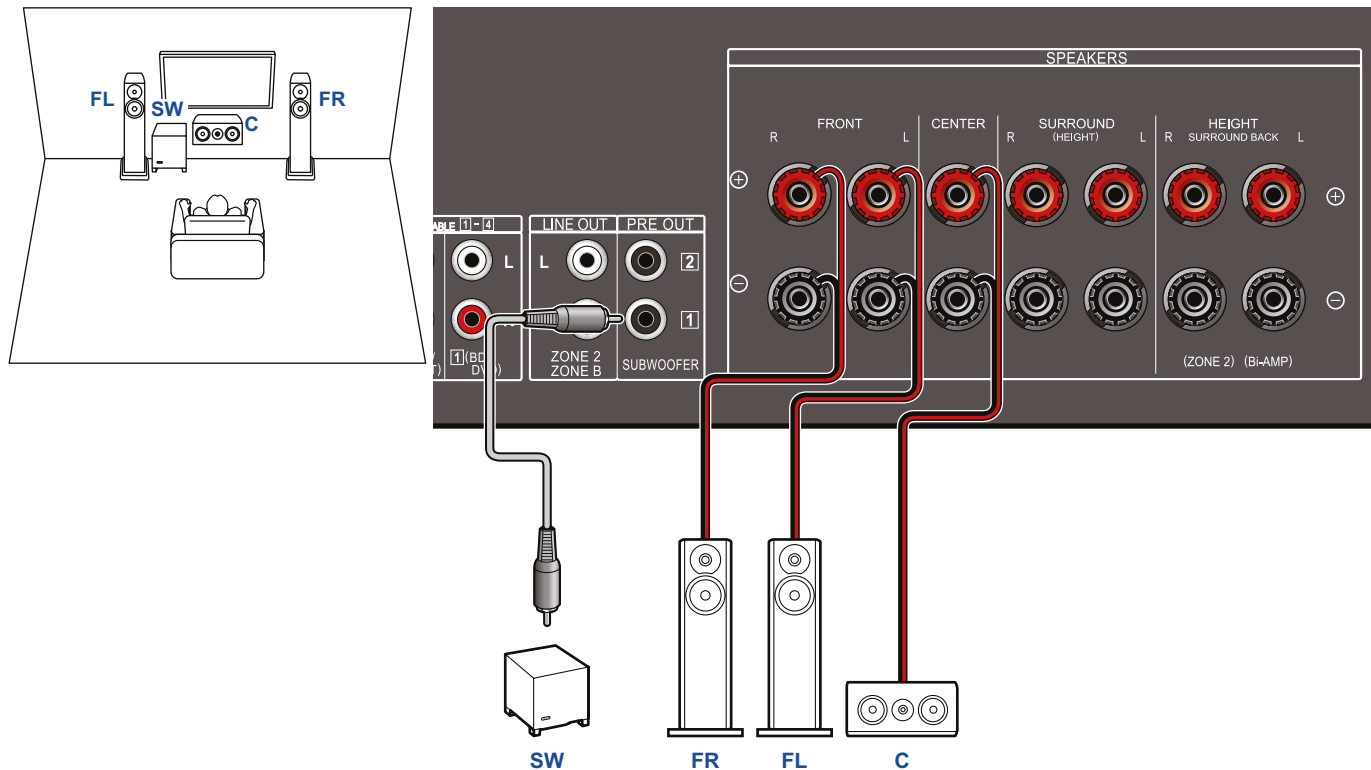

- 3.1 кан
- 5.1 кан
- 7.1 кан
- 3.1.2 кан
- 5.1.2 кан



■ 3.1-канальная система + зональные АС (модели для стран Северной Америки)

ОСНОВНОЕ ПОМЕЩЕНИЕ

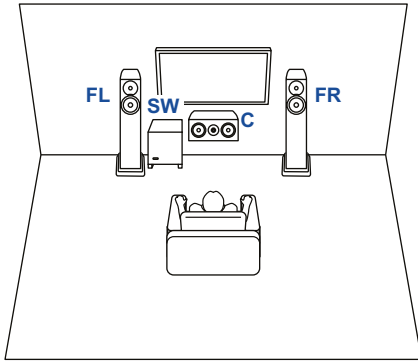

ЗОНА 2

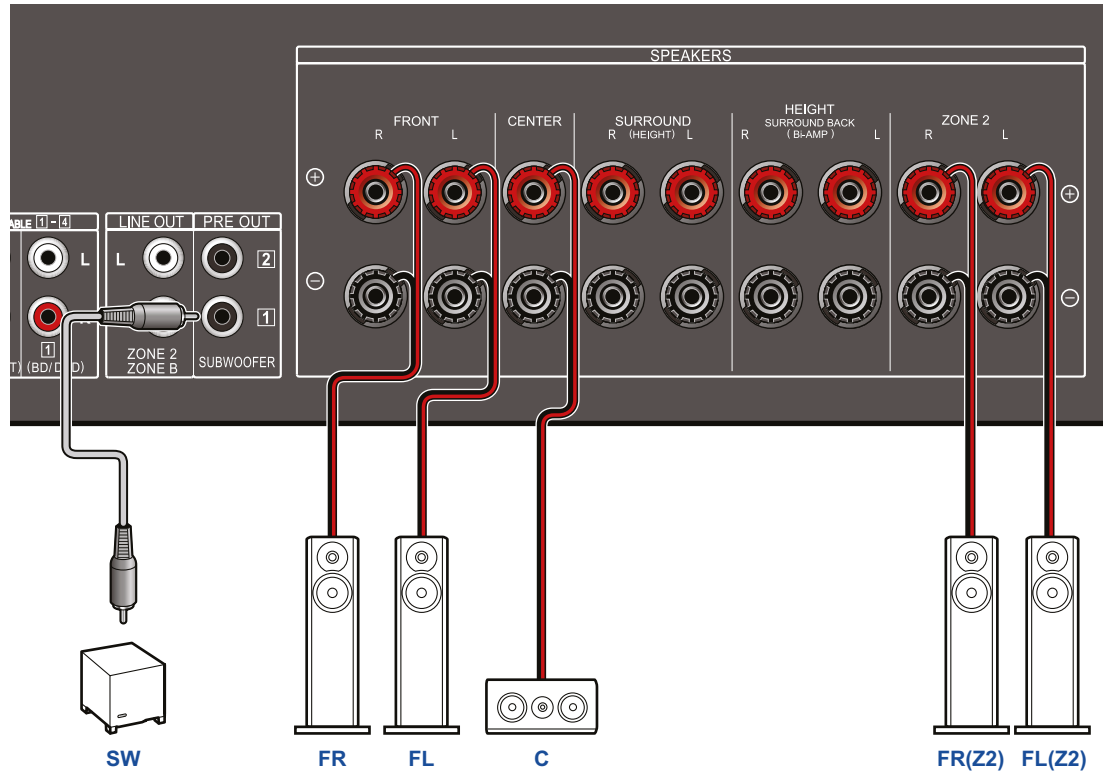
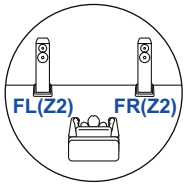

□ 3.1-канальная система + зональные АС (модели для Австралии, стран Европы и Азии) (→ [стр. 38](#))

3.1 кан

5.1 кан

7.1 кан

3.1.2 кан

5.1.2 кан



■ 3.1-канальная система + зональные АС (модели для Австралии, стран Европы и Азии)

ОСНОВНОЕ ПОМЕЩЕНИЕ

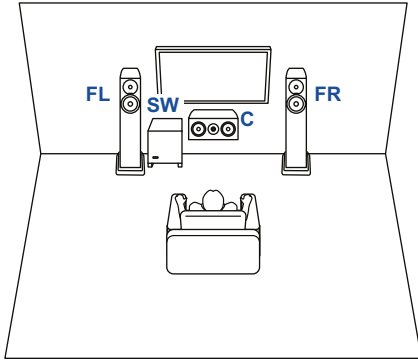

ЗОНА 2

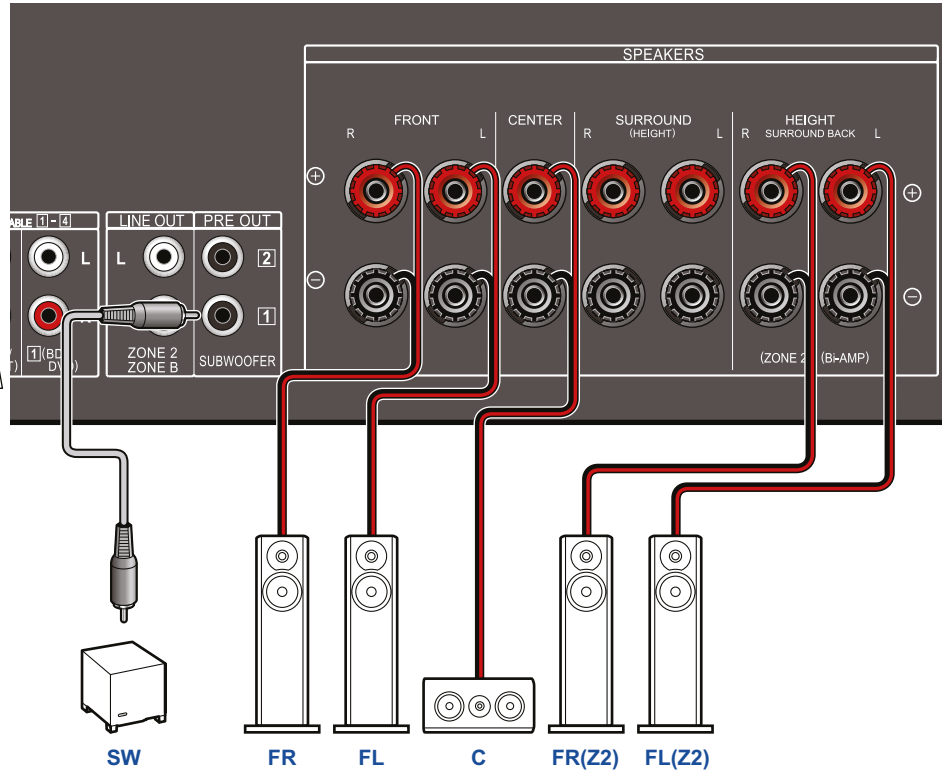
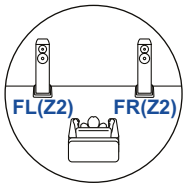

3.1 кан

5.1 кан

7.1 кан

3.1.2 кан

5.1.2 кан



■ 3.1-канальная система (с двухполосным подключением (Bi-Amping))

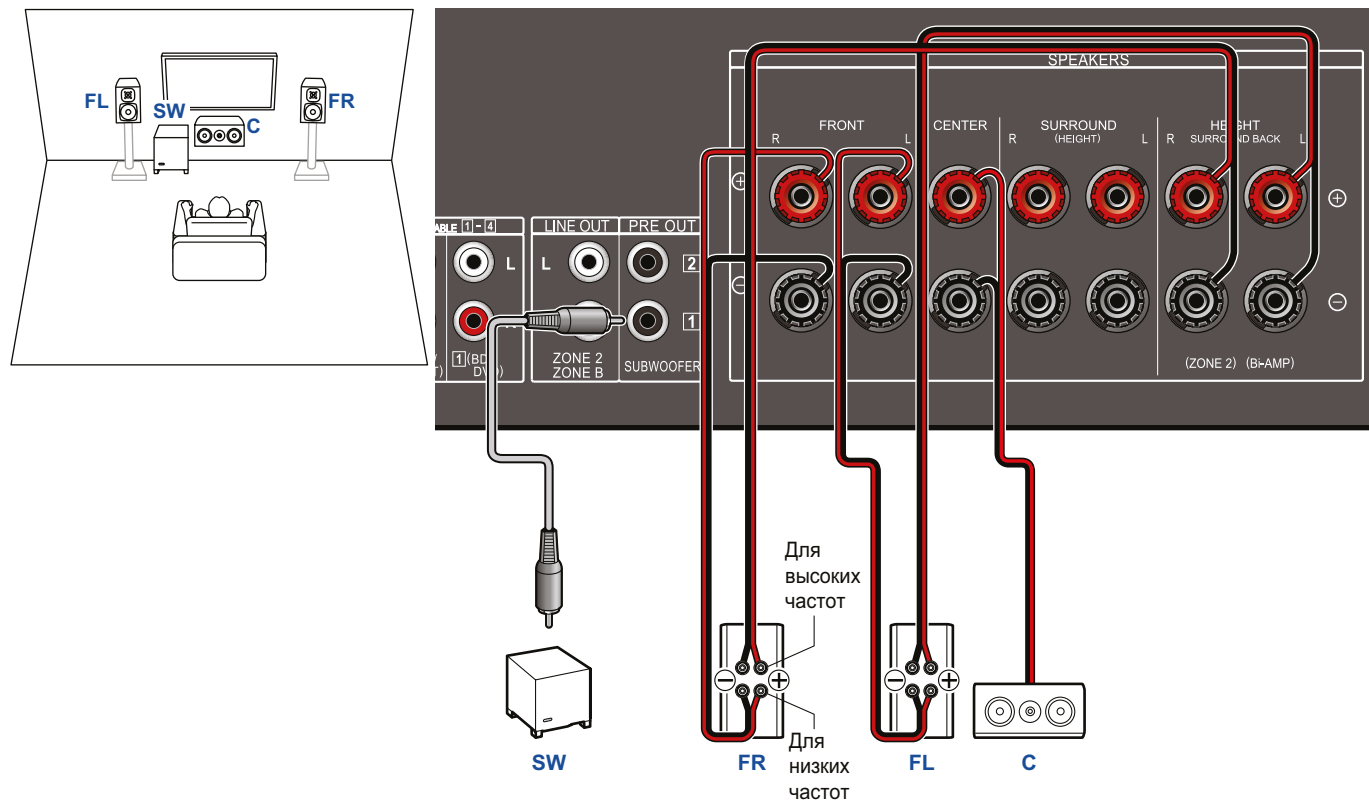

При подключении по схеме двухполосного усиления обязательно снимите перемычки на задней панели АС между клеммами НЧ-динамика и ВЧ-динамика. Сверьтесь также с руководством к своим акустическим системам.

- 3.1 кан
- 5.1 кан
- 7.1 кан
- 3.1.2 кан
- 5.1.2 кан

■ 5.1-канальная система

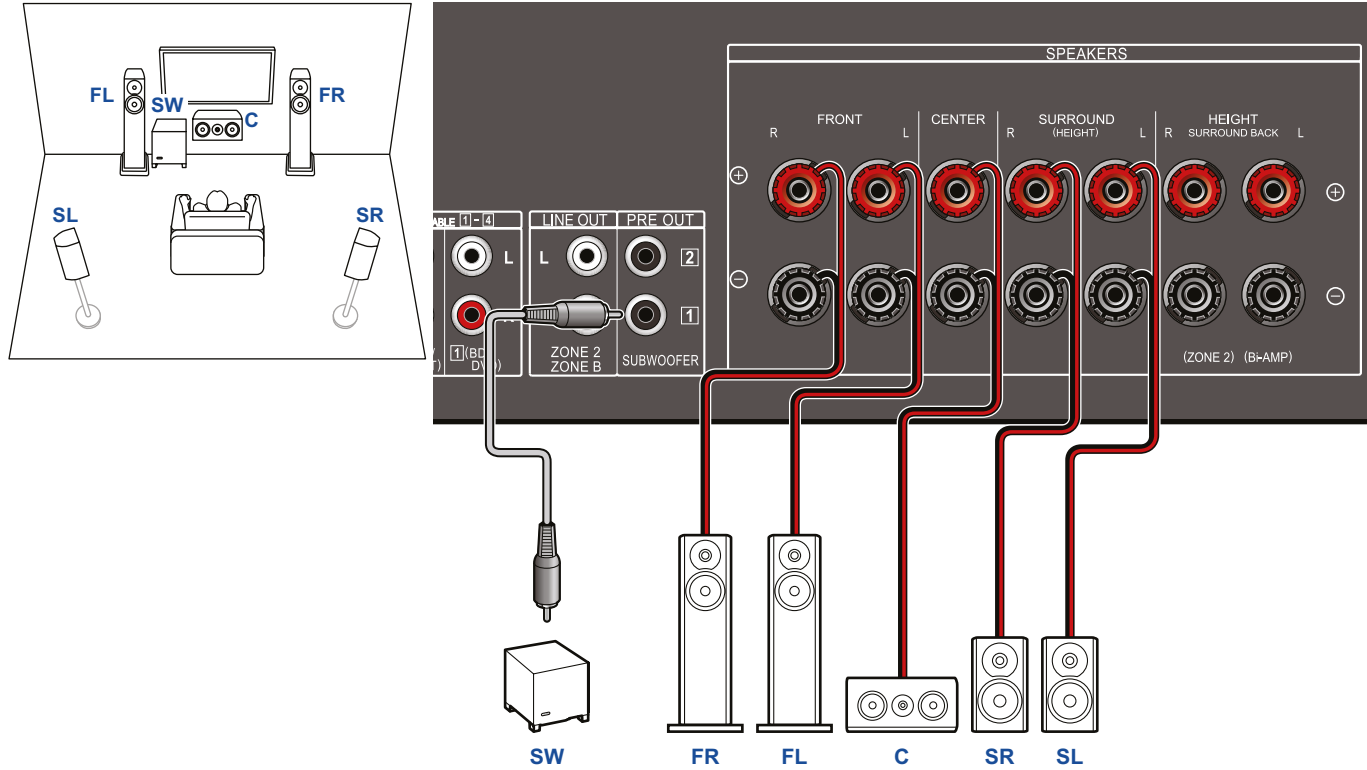

3.1 кан

5.1 кан

7.1 кан

3.1.2 кан

5.1.2 кан



■ 5.1-канальная система + зональные АС (модели для стран Северной Америки)

ОСНОВНОЕ ПОМЕЩЕНИЕ

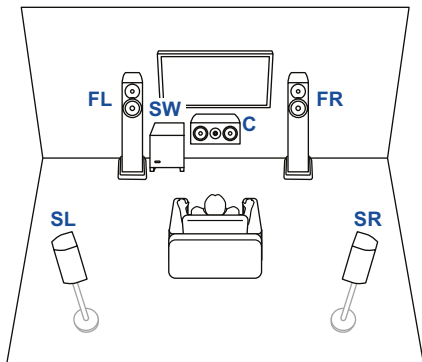

ЗОНА 2

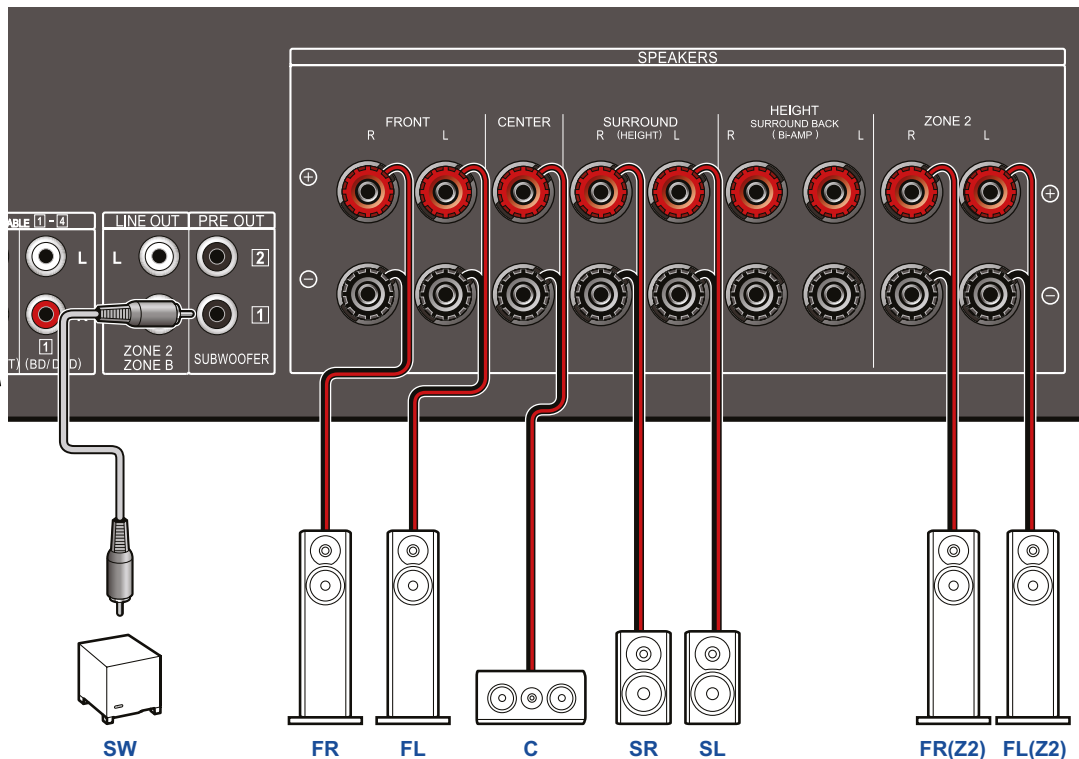
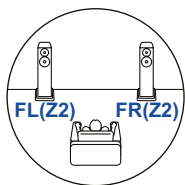

- 3.1 кан
- 5.1 кан
- 7.1 кан
- 3.1.2 кан
- 5.1.2 кан

□ 5.1-канальная система + зональные АС (модели для Австралии, стран Европы и Азии) (→ [стр. 42](#))



■ 5.1-канальная система + зональные АС (модели для Австралии, стран Европы и Азии)

ОСНОВНОЕ ПОМЕЩЕНИЕ

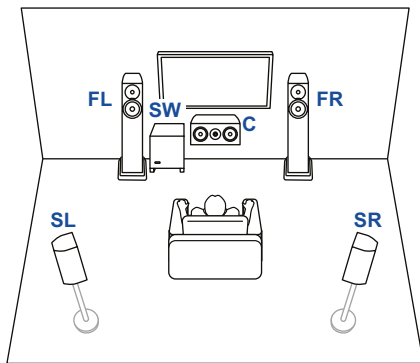

ЗОНА 2

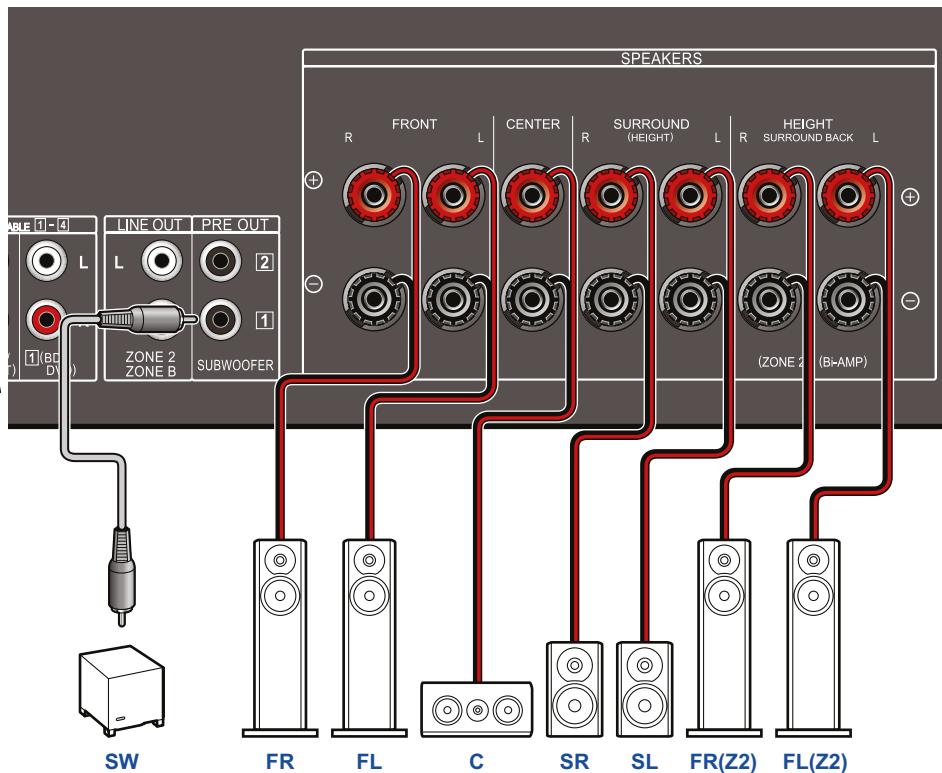
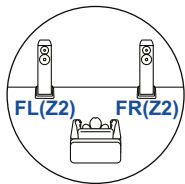

- 3.1 кан
- 5.1 кан**
- 7.1 кан
- 3.1.2 кан
- 5.1.2 кан



■ 5.1-канальная система (с двухполосным усилением (Bi-Amping))

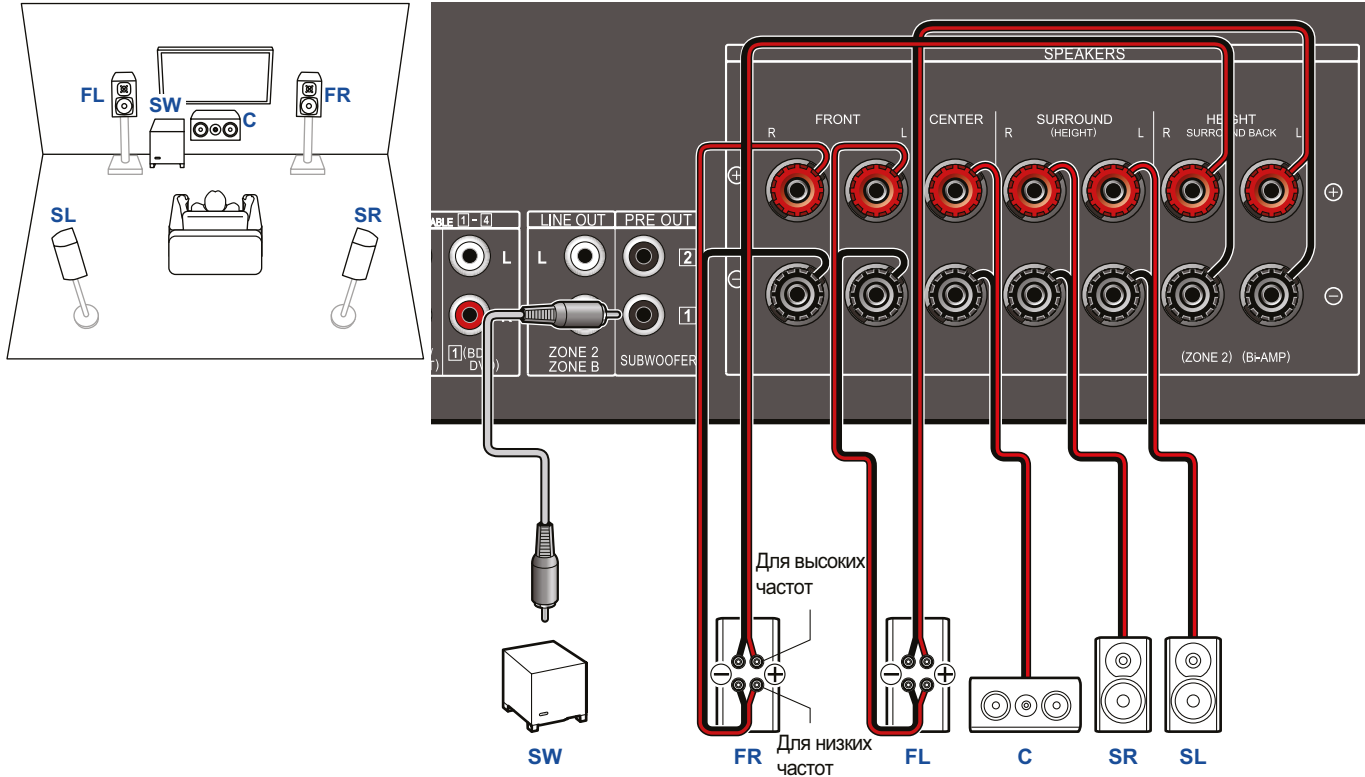

При подключении по схеме двухполосного усиления обязательно снимите перемычки на задней панели АС между клеммами НЧ-динамика и ВЧ-динамика. Также сверяйтесь с инструкциями к используемым АС.

3.1 кан

5.1 кан

7.1 кан

3.1.2 кан

5.1.2 кан



■ 7.1-канальная система

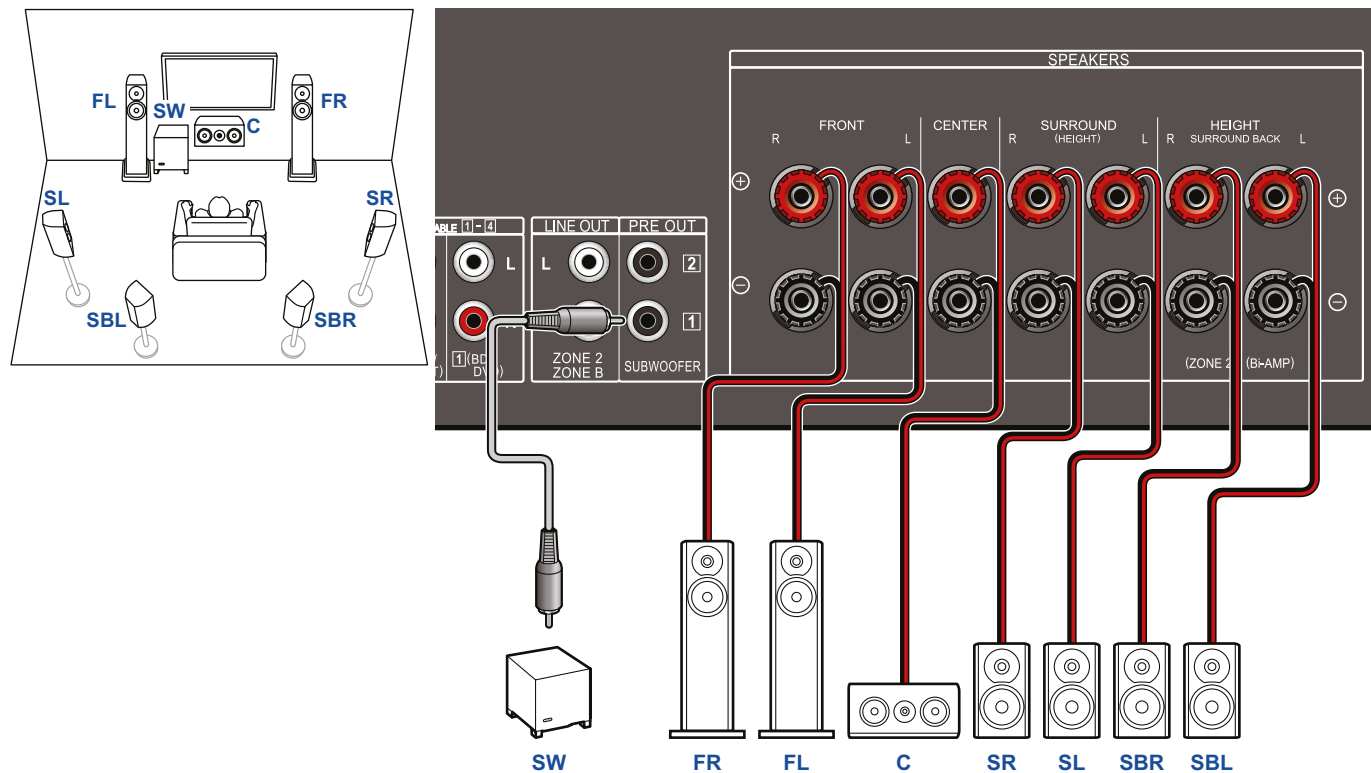

- 3.1 кан
- 5.1 кан
- 7.1 кан**
- 3.1.2 кан
- 5.1.2 кан



■ 7.1-канальная система + зональные АС (только модели для стран Северной Америки)

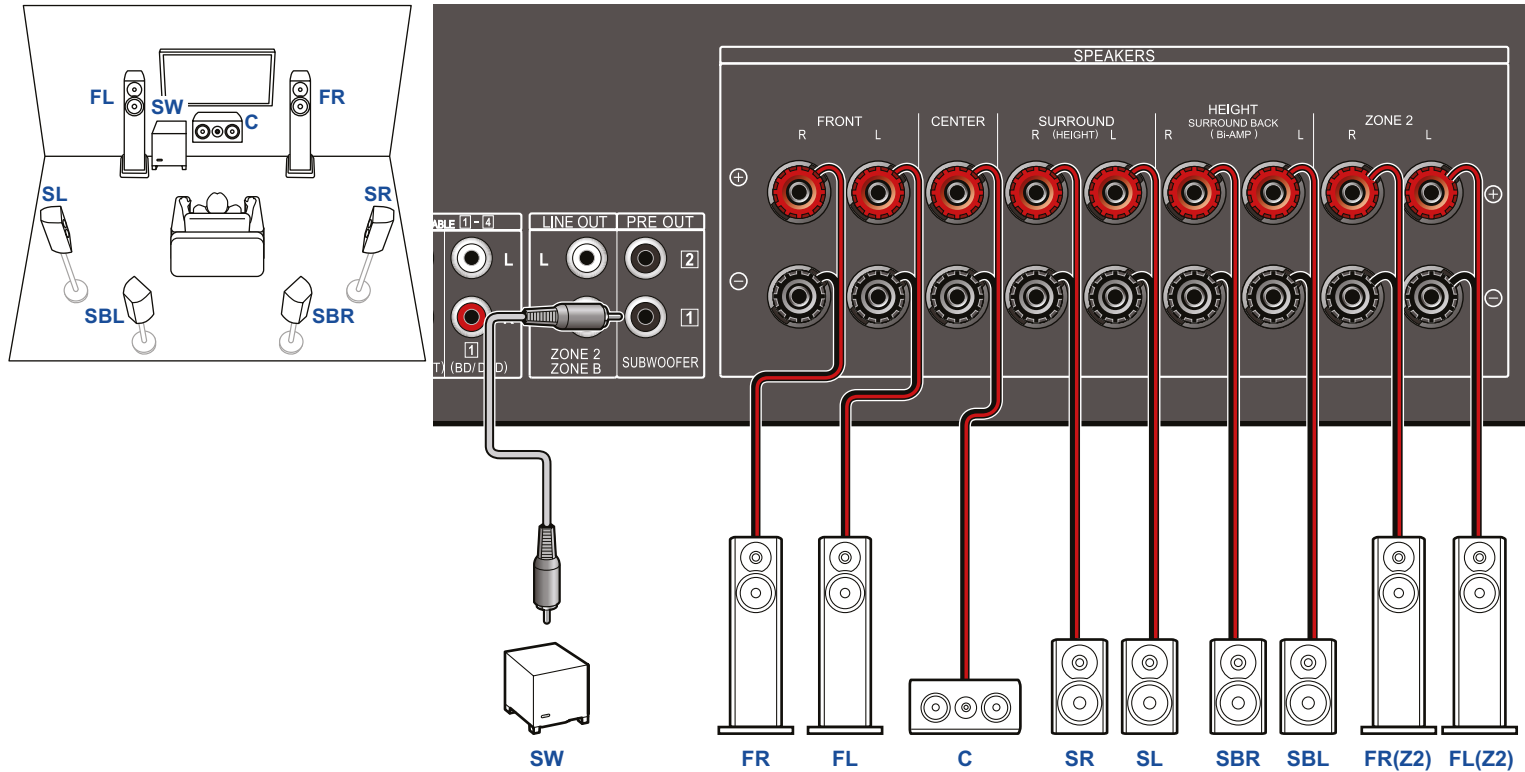

Когда идет воспроизведение в зоне 2, тыловые АС окружающего звучания, установленные в основном помещении, не воспроизводят звук.

3.1 кан

5.1 кан

7.1 кан

3.1.2 кан

5.1.2 кан



■ 3.1.2-канальная система

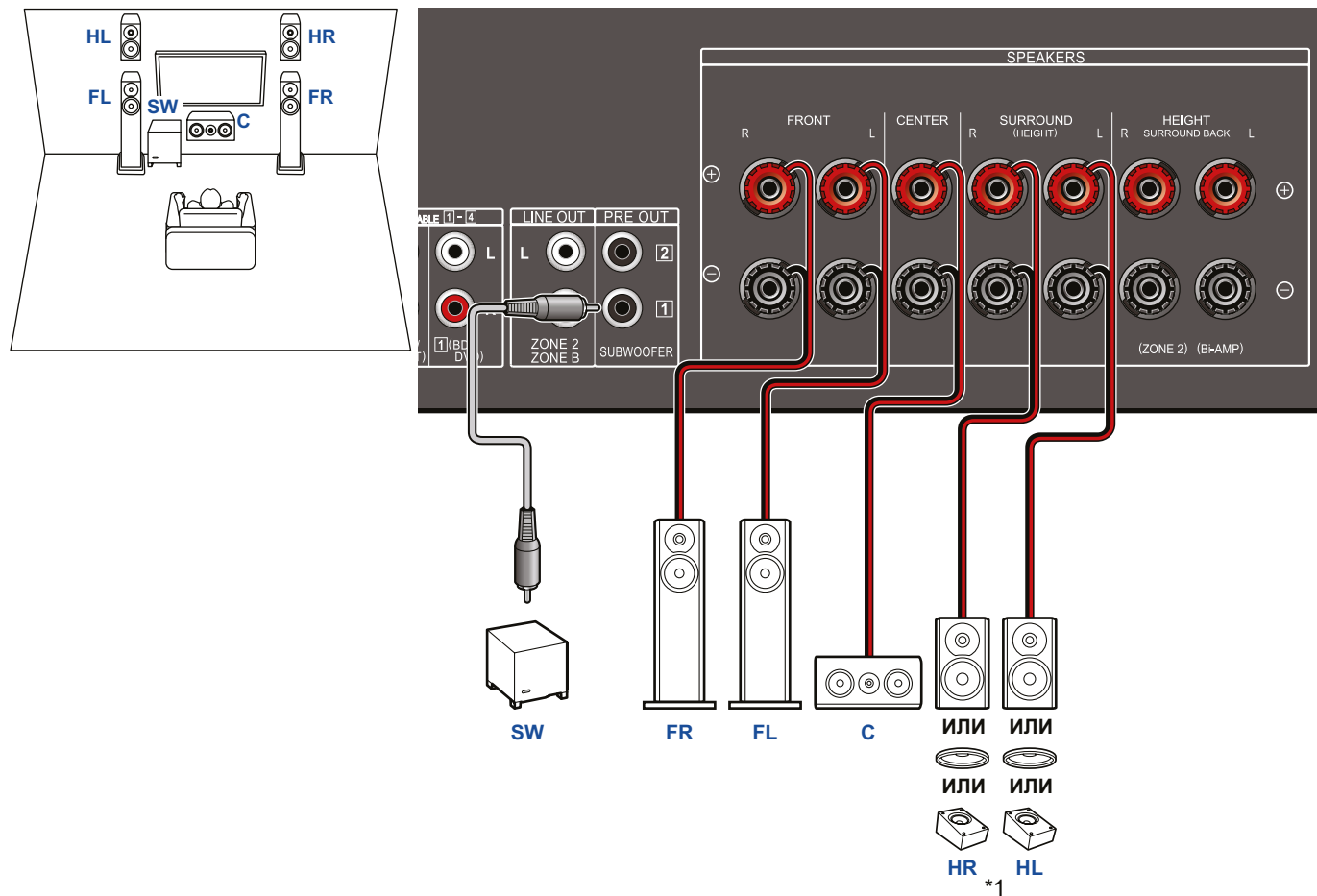

*1 Подключите установленные высотные АС (HL/HR: высотные АС, потолочные АС, Dolby-АС).

- 3.1 кан
- 5.1 кан
- 7.1 кан
- 3.1.2 кан**
- 5.1.2 кан

■ 3.1.2-канальная система + зональные АС (Модели для стран Северной Америки)

ОСНОВНОЕ ПОМЕЩЕНИЕ

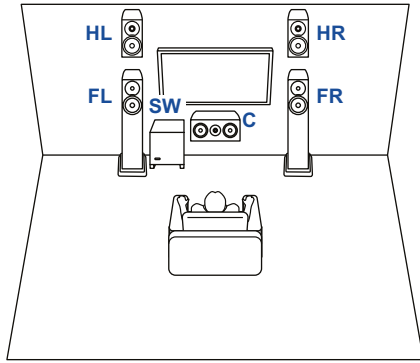

ЗОНА 2

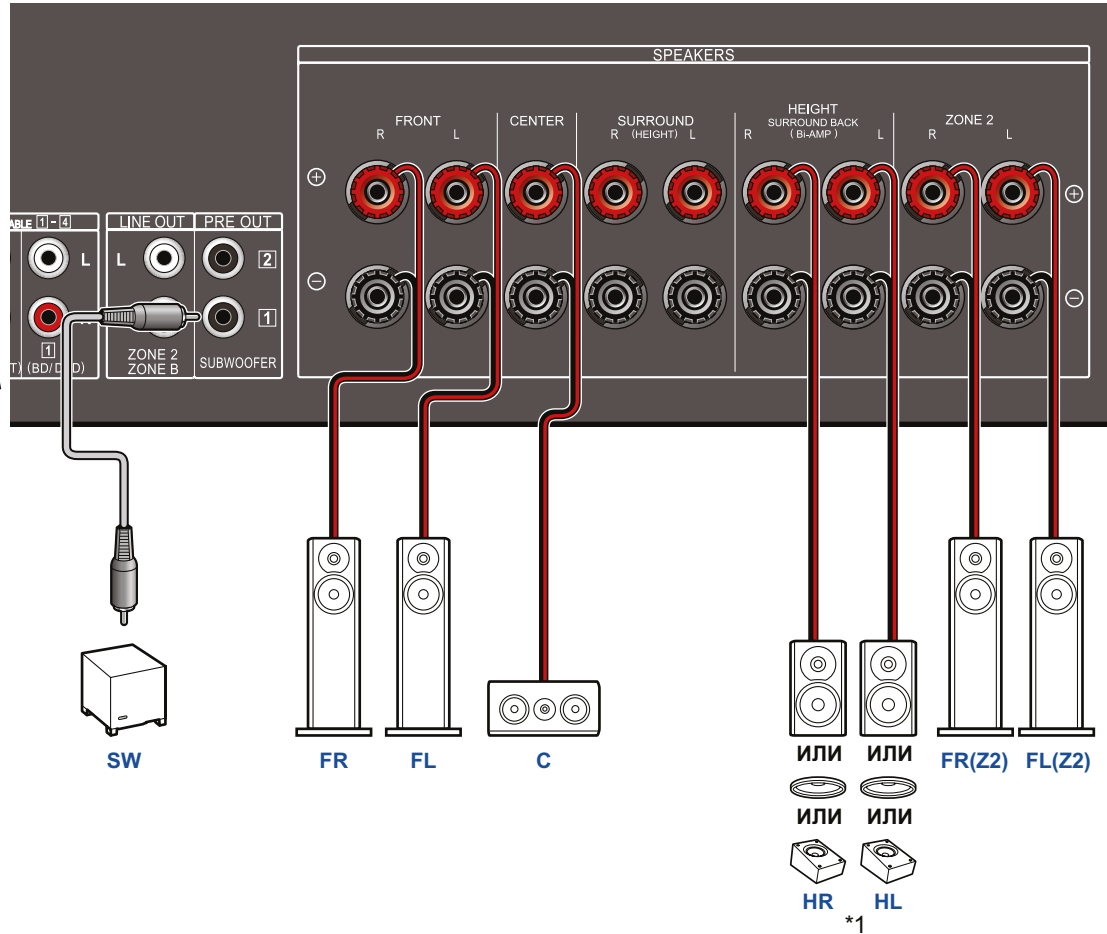
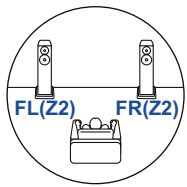

*1 Подключите установленные высотные АС (HL/HR: высотные АС, потолочные АС, Dolby-АС).

□ 3.1.2-канальная система + зональные АС (модели для Австралии, стран Европы и Азии) (→ [стр. 48](#))

3.1 кан

5.1 кан

7.1 кан

3.1.2 кан

5.1.2 кан



■ 3.1.2-канальная система + зональные АС (модели для Австралии, стран Европы и Азии)

ОСНОВНОЕ ПОМЕЩЕНИЕ

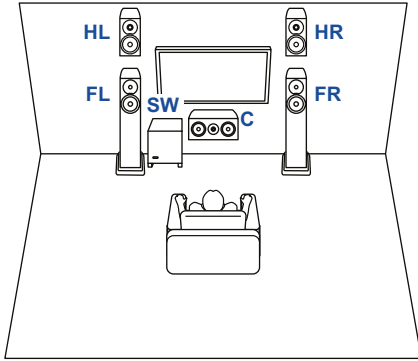

ЗОНА 2

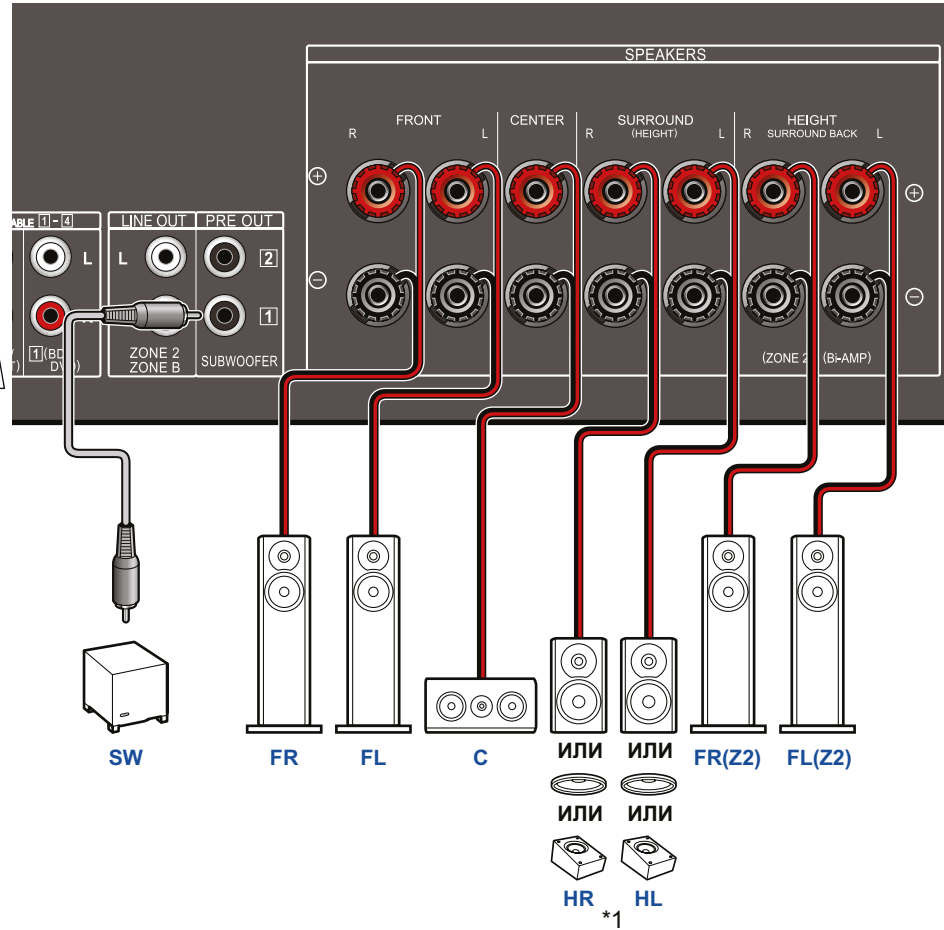
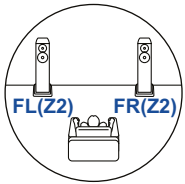

*1 Подключите установленные высотные АС (HL/HR: высотные АС, потолочные АС, Dolby-АС).

3.1 кан

5.1 кан

7.1 кан

3.1.2 кан

5.1.2 кан



■ 3.1.2-канальная система (с двухполосным усилением (Bi-Amping))

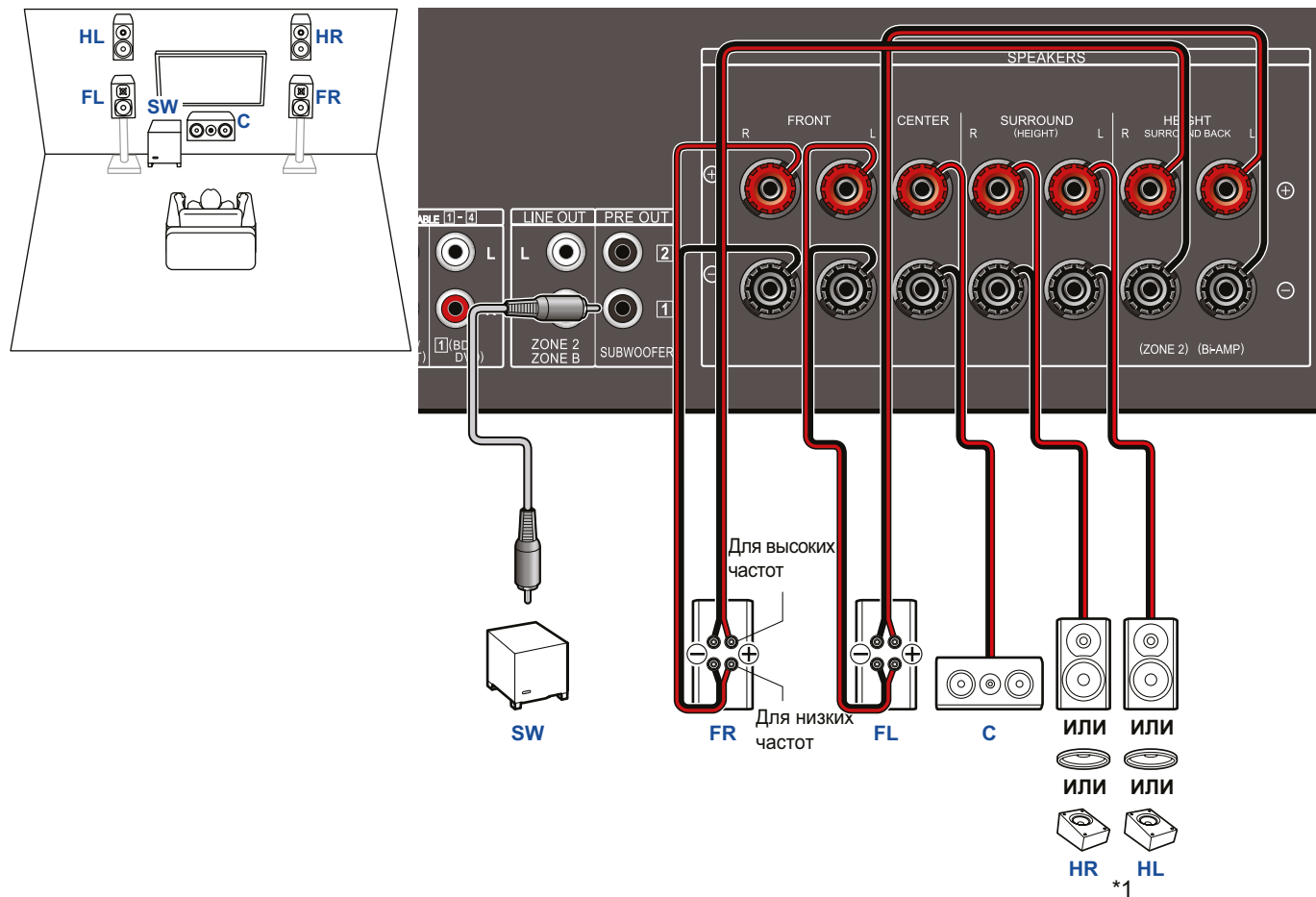

При подключении по схеме двухполосного усиления обязательно снимите перемычки на задней панели АС между клеммами НЧ-динамика и ВЧ-динамика. Сверьтесь также с руководством к своим акустическим системам.

*1 Подключите установленные высотные АС (HL/HR: высотные АС, потолочные АС, Dolby-АС).

- 3.1 кан
- 5.1 кан
- 7.1 кан
- 3.1.2 кан**
- 5.1.2 кан

■ 5.1.2-канальная система

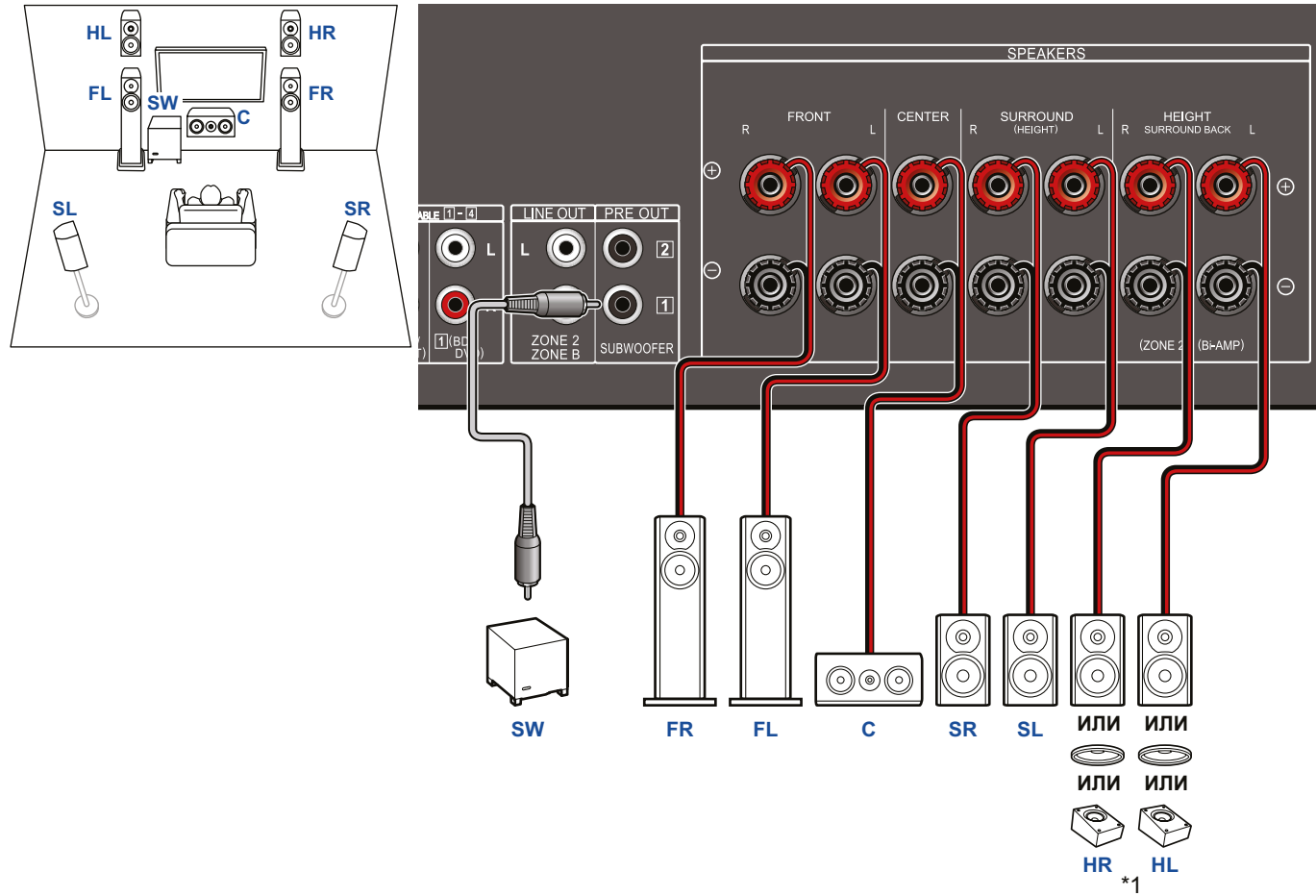

*1 Подключите установленные высотные АС (HL/HR: высотные АС, потолочные АС, Dolby-АС).

3.1 кан

5.1 кан

7.1 кан

3.1.2 кан

5.1.2 кан



■ 5.1.2-канальная система + зональные АС (Только модели для стран Северной Америки)

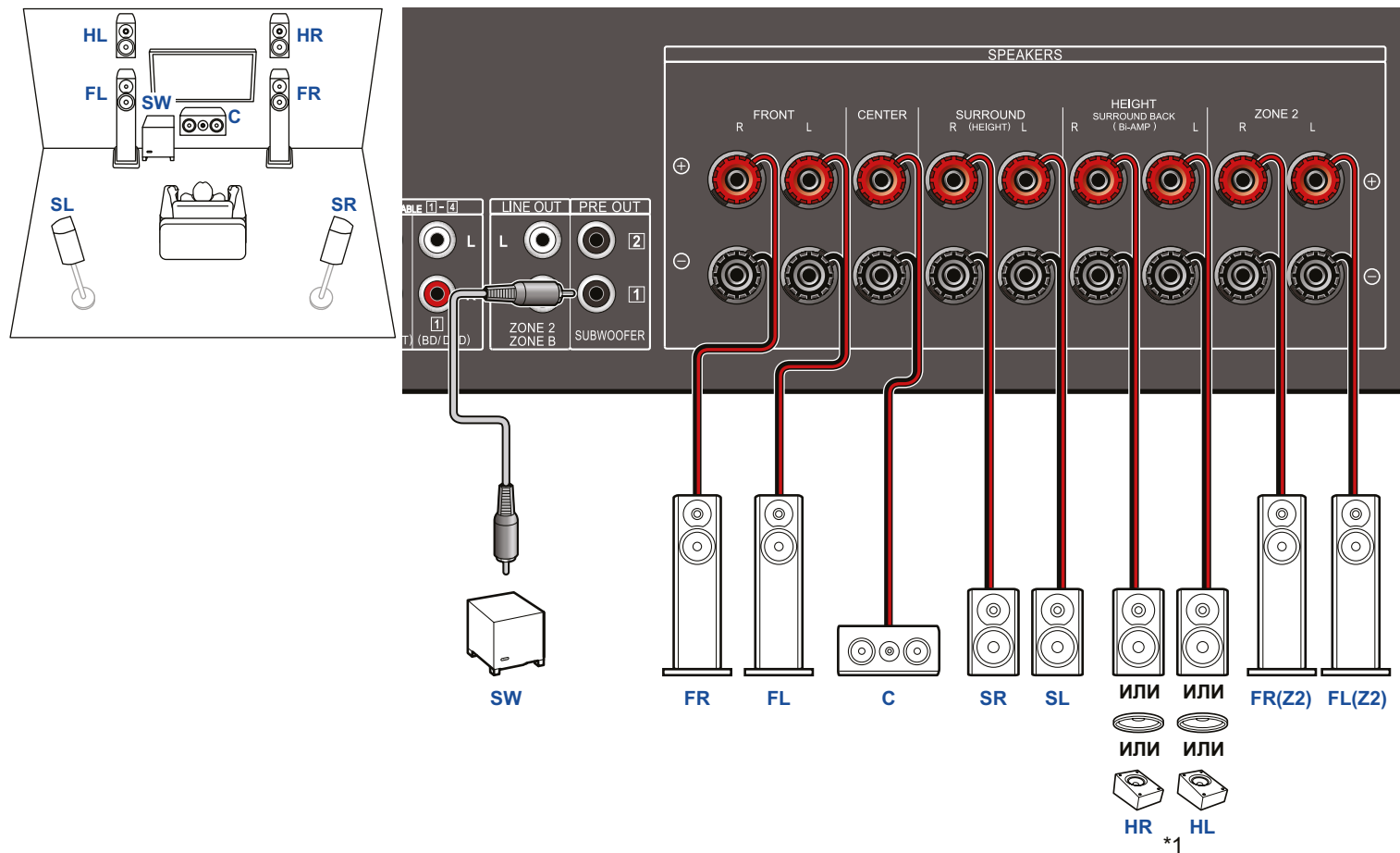

Когда идет воспроизведение в зоне 2, высотные АС, установленные в основном помещении, не воспроизводят звук.

*1 Подключите установленные высотные АС (HL/HR: высотные АС, потолочные АС, Dolby-АС).



Соединения

<u>Примечания о подключении с помощью кабелей HDMI</u>	<u>53</u>
<u>Подключение телевизора</u>	<u>54</u>
<u>Подключение дополнительного монитора</u>	<u>55</u>
<u>Подключение устройств воспроизведения</u>	<u>56</u>
<u>Подключение телевизора или интегрального усилителя в отдельной комнате (многозонный режим)</u>	<u>58</u>
<u>Подключение антенн</u>	<u>60</u>
<u>Подключение к сети</u>	<u>61</u>
<u>Подключение шнура питания</u>	<u>62</u>



Примечания о подключении с помощью кабелей HDMI

HDMI (Интерфейс для мультимедиа высокой четкости) — это цифровой стандарт для подключения телевизоров, проекторов, проигрывателей дисков Blu-ray, игровых консолей и других видеокомпонентов. Один кабель HDMI управляющий сигнал, сигналы цифрового видео и цифрового аудио.

Соединения

Кабель HDMI вставляйте в разъем ровно и до упора. Если вы попытаетесь вставить кабель под углом — это может повредить разъем.

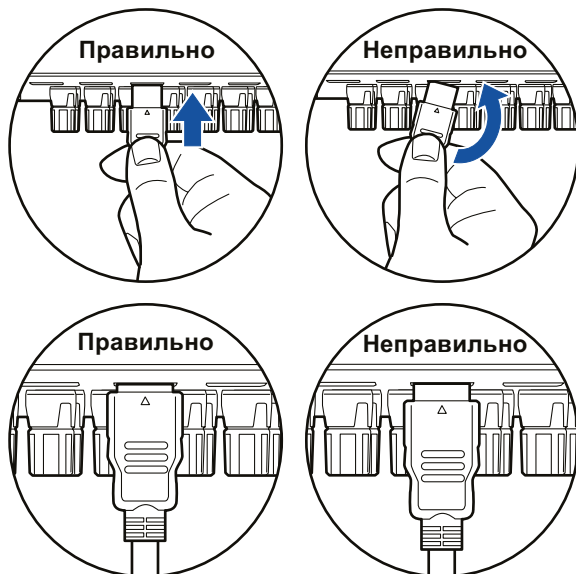

- При извлечении кабеля HDMI держитесь за его разъем, а не за провод. Попытка потянуть за кабель может привести к повреждению кабеля.

■ (Примечание) Укладка кабелей

Физическая нагрузка, которую оказывают на кабели HDMI посторонние предметы, может привести к ухудшению рабочих характеристик. При подключении кабелей не допускайте воздействия на них внешней физической нагрузки.



- При воспроизведении высококачественного видеоконтента с разрешением 4K (4K 60 Гц, 4K HDR и т.п.) используйте высокоскоростной кабель HDMI премиум-класса высокой проводимости или такой же кабель с поддержкой Ethernet, на упаковке которого имеется надпись «PREMIUM Certified Cable».
- При воспроизведении высококачественного видеоконтента с разрешением 8K (8K 60 Гц и т.п.) используйте кабель HDMI сверхвысокой проводимости, на упаковке которого имеется надпись «ULTRA HIGH SPEED».



Подключение телевизора

Подключив телевизор к ресиверу, вы можете просматривать на экране телевизора видео с подключенных к ресиверу AV-устройств, а также воспроизводить звук с телевизора через ресивер.

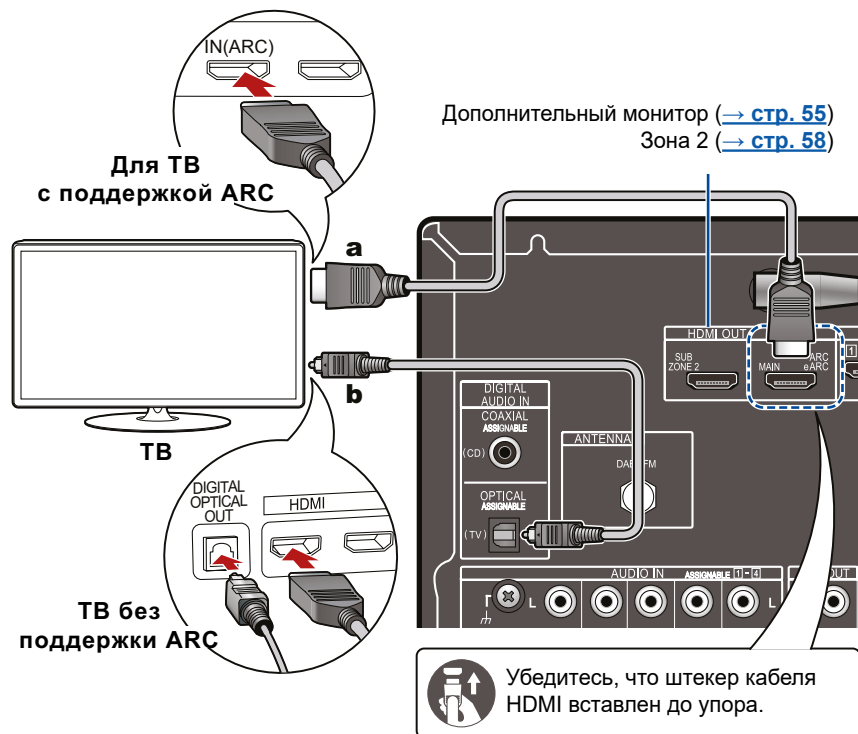

a Кабель HDMI, **b** Цифровой оптический кабель

Подключение телевизора с поддержкой функции ARC/eARC

Если телевизор поддерживает функцию возвратного аудиоканала (ARC) (*), используйте только кабель HDMI для подключения к телевизору. Подключите кабель к ARC-совместимому входу HDMI IN телевизора. Другой конец кабеля подключите к выходу HDMI OUT MAIN с маркировкой «ARC» на задней панели ресивера.

- При подключении телевизора с функцией eARC, используйте кабель HDMI, поддерживающий Ethernet.

Подключение телевизора без поддержки функции ARC

Если телевизор не поддерживает функцию возвратного аудиоканала (ARC) (*), используйте для подключения два кабеля — HDMI и цифровой оптический.

- Если для просмотра ТВ-программ (без использования встроенного тюнера телевизора) вы используете ТВ-приставку, подключенную к входу ресивера, соединение с помощью цифрового оптического кабеля не требуется.



Настройка

- Если функция возвратного аудиоканала (ARC) не используется, отключите ее, установив для параметра «System Setup» - «Hardware» - «HDMI» - «Audio Return Channel (eARC supported)» (Системные настройки - Оборудование - HDMI - Возвратный аудиоканал (с поддержкой eARC)) значение «Off» на главном экране.

(*). Функции возвратного аудиоканала (ARC) и расширенного возвратного аудиоканала (eARC) обеспечивают передачу не только видеосигнала, но и аудиосигнала телевизора по кабелю HDMI и воспроизведение его через ресивер. Чтобы выяснить, поддерживает ли телевизор функции ARC и eARC, обратитесь к руководству по эксплуатации своего телевизора.

ARC/eARC-совместимые аудиоформаты (→ [стр. 175](#))

- Для воспроизведения высококачественного видео с разрешением 4K или 8K требуется выполнить дополнительные настройки. Информацию о настройках см. в разделе «Формат сигнала HDMI 4K/8K» (→ [стр. 111](#)). Также, используемый кабель HDMI должен поддерживать видео 4K или 8K.



Подключение дополнительного монитора

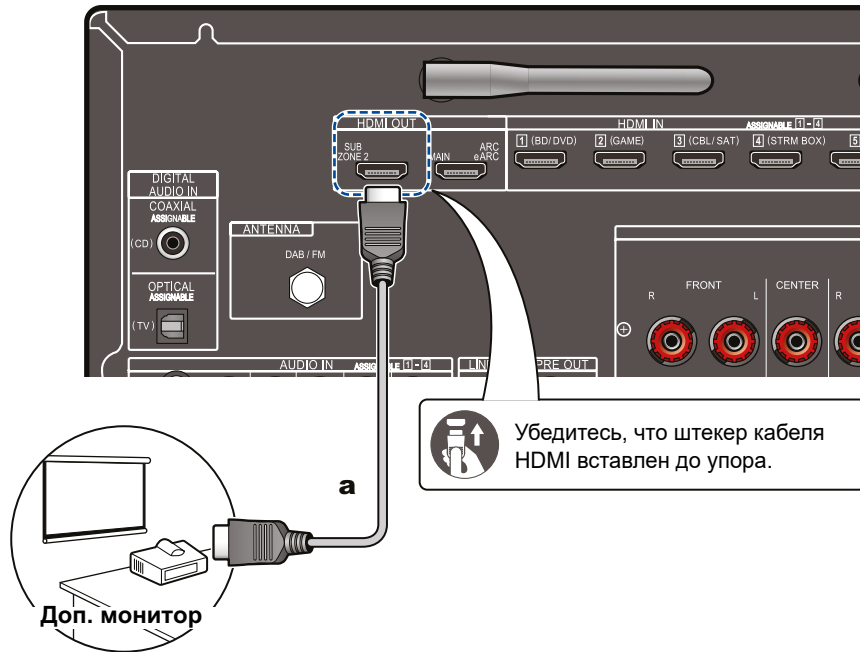

a Кабель HDMI

Дополнительный монитор

Ресивер имеет более одного выходного разъема HDMI, и к разъему HDMI OUT SUB можно подключить дополнительный телевизор или проектор.

- Для переключения между выходами MAIN и SUB пользуйтесь кнопкой HDMI MAIN/SUB (→ [стр. 18](#)) или «AV Adjust» (→ [стр. 77](#)) на пульте ДУ. Обратите внимание, что выход HDMI OUT SUB не поддерживает функции ARC.
- При подключении к разъемам HDMI OUT MAIN и SUB устройств с разным разрешением, выводиться будет изображение с более низким разрешением.



Подключение устройств воспроизведения

Подключение к портам BD/DVD и GAME через кабель HDMI

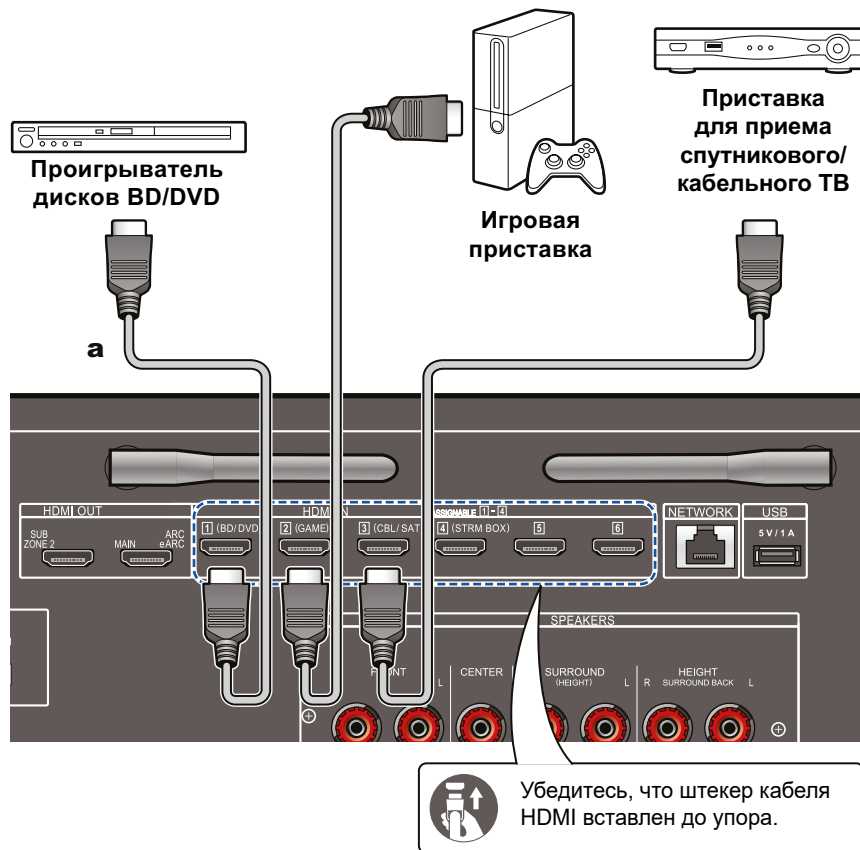

а Кабель HDMI

Здесь представлен пример подключения AV-устройства, оснащенного портом HDMI. Подключив AV-устройство с поддержкой стандарта CEC (Consumer Electronics Control), вы можете пользоваться функцией HDMI CEC (*), которая позволяет управлять подключенным устройством с пульта ДУ ресивера, а также функцией HDMI Standby Through, которая обеспечивает передачу видео- и аудиосигналов с AV-устройства на телевизор, даже когда сам ресивер находится в режиме ожидания.

- Для воспроизведения высококачественного видео с разрешением 4K или 8K требуется выполнить дополнительные настройки. Информацию о настройках см. в разделе «Формат сигнала HDMI 4K/8K» (→ [стр. 111](#)). Также, используемый кабель HDMI должен поддерживать видео 4K или 8K.
- Разрешение будет разным в зависимости от того, к какому порту HDMI подключено устройство. Подробности см. в таблице «Разрешение входного сигнала» (→ [стр. 176](#)).

Примечание

- Чтобы получить цифровое пространственное звучание, в том числе формата Dolby Digital, аудиовыход на подключенном проигрывателе дисков Blu-ray или ином устройстве воспроизведения должен быть настроен на значение «Bitstream output» (Потоковый цифровой выход).
- (*) Функция HDMI CEC позволяет выполнять различные операции с CEC-совместимыми устройствами, такие как переключение входов для выбора CEC-совместимого плеера, переключение выходного аудиосигнала между телевизором и ресивером или регулировка громкости с помощью пульта ДУ CEC-совместимого телевизора, а также автоматический перевод ресивера в режим ожидания при выключении телевизора.



Подключение аудиокomпонента

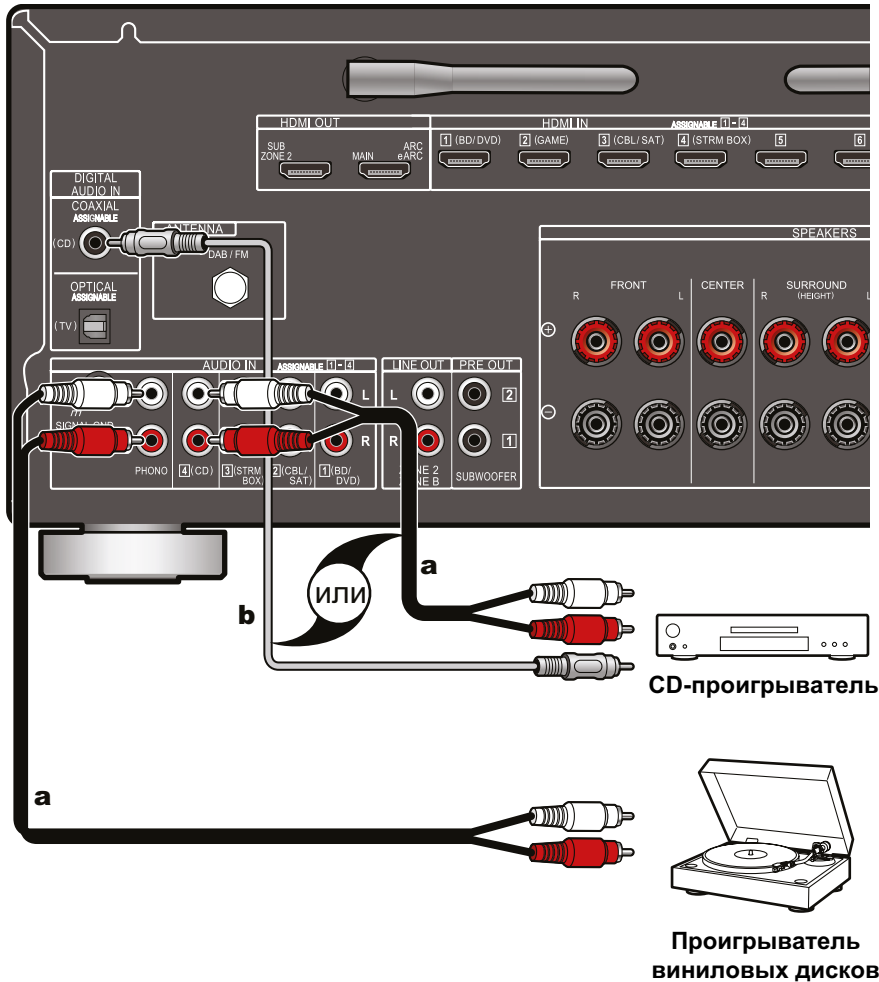

Здесь показан пример подключения аудиокomпонента. Подключите CD-плеер с помощью цифрового коаксиального кабеля или аналогового аудиокабеля. Проигрыватель виниловых дисков с головкой звукоснимателя типа ММ (с подвижным магнитом) следует подключать к разъему PHONO.

- Если проигрыватель оборудован встроенным фонокорректором, лучше подключить его к одному из аудиовходов (AUDIO IN), а не к разъему PHONO. Если используется звукосниматель типа МС (с подвижной катушкой), добавьте в цепь между ресивером и проигрывателем МС-совместимый фонокорректор. Тогда проигрыватель можно будет подключать к любому аудиовходу, а не только к входу PHONO.

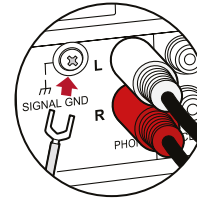

Если проигрыватель имеет провод заземления, подключите этот провод к клемме SIGNAL GND (Сигнальное заземление) ресивера.



Подключение телевизора или интегрального усилителя в другой комнате (многозонный режим)

Подключение телевизора (зона 2)

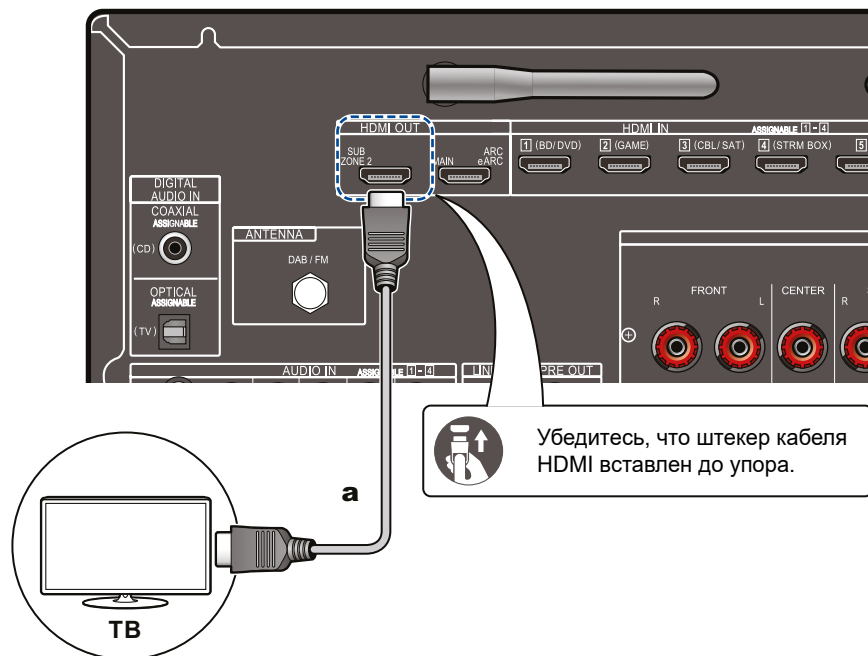

a Кабель HDMI

Во время воспроизведения диска на проигрывателе Blu-ray Disc в главной комнате, где установлен ресивер, можно воспроизводить видео- и аудиоконтент с того же проигрывателя или другого AV-компонента в другой комнате (зона 2) на телевизоре, имеющем вход HDMI IN. На телевизоре в отдельной комнате можно смотреть видео только от устройств, подключенных к входам HDMI 1-3.

- С подключенных AV-компонентов возможна передача только 2-канального аудиосигнала в формате PCM (импульсно-кодовая модуляция). Также может потребоваться преобразовать выходной сигнал AV-компонента в выходной сигнал формата PCM.



Настройка

- Если видео- и аудиосигнал, поданный на вход HDMI выводятся в зону 2, установите для параметра «Input / Output Assign» - «TV Out / OSD» - «Zone 2 HDMI» (→ [стр. 111](#)) в системном меню значение «Use» (Использовать). Обратите внимание: если для параметра «Zone 2 HDMI» установлено значение «Use», разрешение видеосигнала, выводимого через выход HDMI OUT SUB/ZONE 2, будет ограничено стандартом «4K Standard» (→ [стр. 111](#)).



Подключение интегрального усилителя (зона 2)

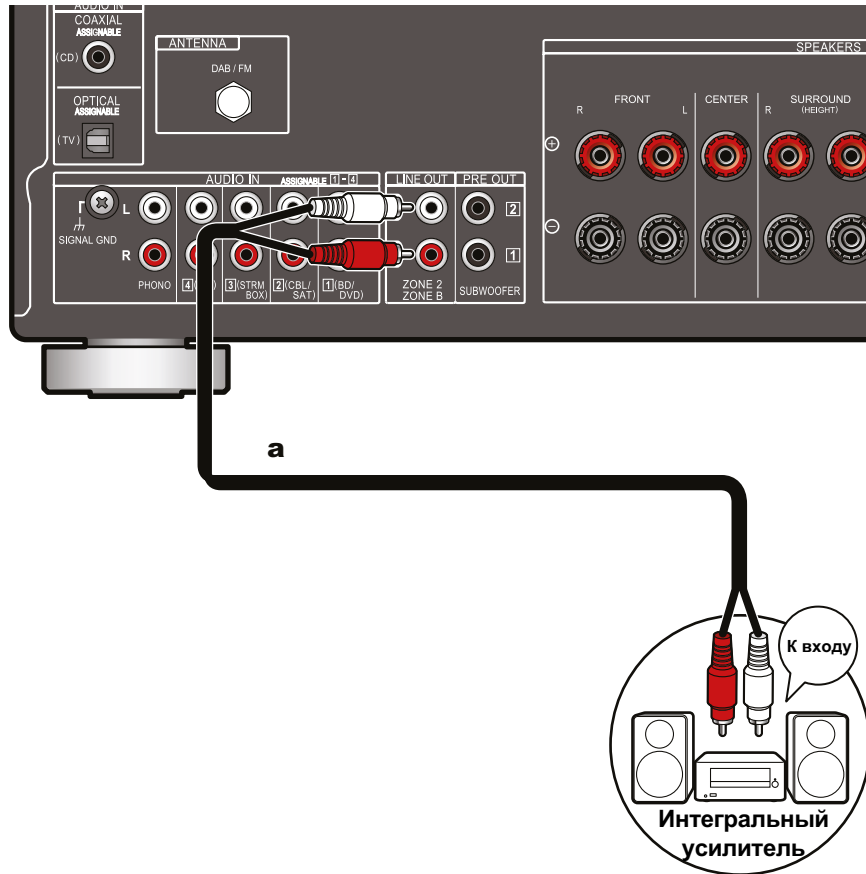

a Аналоговый аудиокабель

Вы можете пользоваться 2-канальным звуком в отдельной комнате (ЗОНЕ 2) при одновременном воспроизведении аудиосигнала в основном помещении (где находится ресивер). Для подключения интегрального усилителя, находящегося в отдельной комнате, к выходу ZONE 2/LINE OUT ресивера используйте аналоговый аудиокабель.

- Для вывода аудиосигнала с AV-компонента в ЗОНУ 2 подключите AV-компонент к одному из входов HDMI с номерами 1-3. Если на AV-компоненте нет разъема HDMI, подключите его с помощью цифрового оптического или коаксиального кабеля, или аналогового аудиокабеля. С AV-компонентов, подключенных к ресиверу, в ЗОНЕ 2 воспроизводится только аналоговый или 2-канальный аудиосигнал формата PCM. Если AV-компонент подключен к ресиверу при помощи цифрового оптического или коаксиального кабеля, преобразуйте выходной сигнал AV-компонента в формат PCM.



Настройка

- Для воспроизведения музыки в ЗОНЕ 2 необходимо задать определенные настройки. Кнопкой  на пульте ДУ вызовите главный экран и для параметра «System Setup» - «Speaker» - «Configuration» - «Zone 2 Lineout» (Системные настройки - Акустические системы - Конфигурация - Линейный выход зоны 2) ([→ стр. 115](#)) выберите «Zone 2».



Подключение антенн

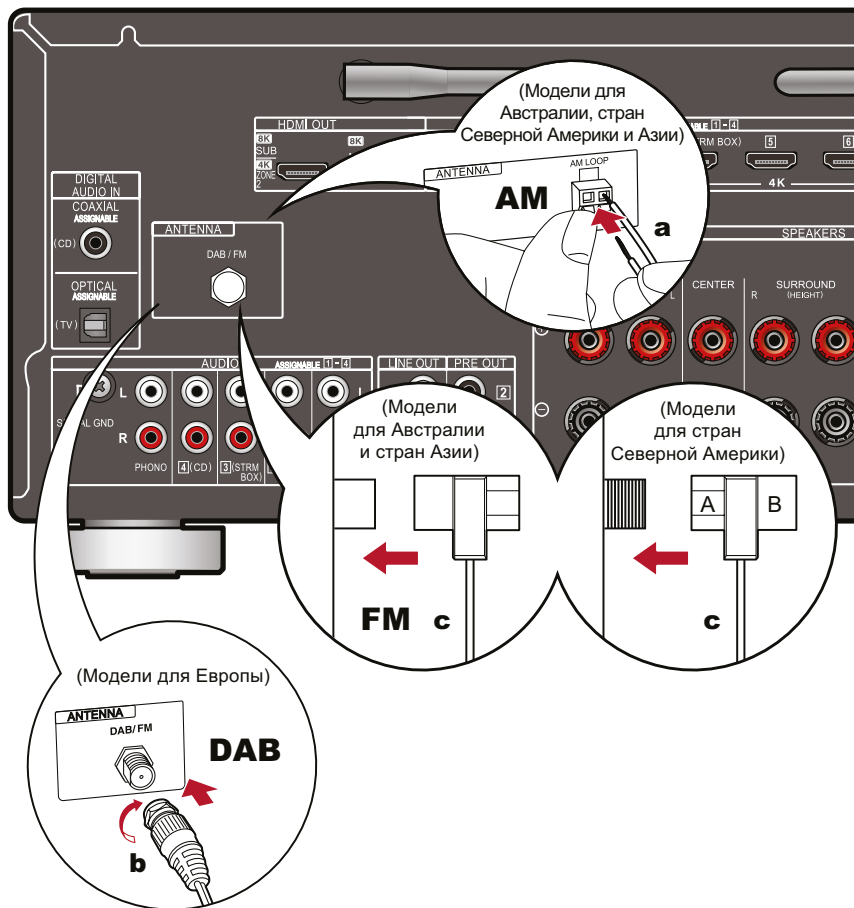

Модели для Австралии, стран Северной Америки и Азии

Подключите антенну к ресиверу и, поворачивая ее, найдите положение для наилучшего приема радиосигнала. Комнатную FM-антенну прикрепите к стене при помощи кнопок или клейкой ленты.

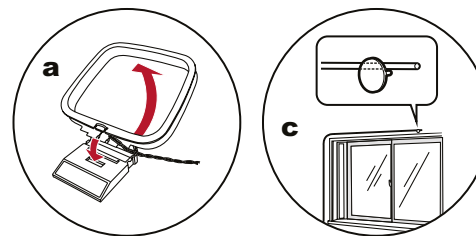

Модели для Европы

Вставьте разъем антенны до упора и зафиксируйте, повернув гайку вправо. Закрепите FM-антенну на стене с помощью канцелярской кнопки или гвоздика с широкой шляпкой.

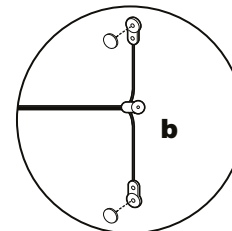

a Рамочная AM-антенна, **b** DAB/FM-антенна **c** Комнатная FM-антенна



Подключение к сети

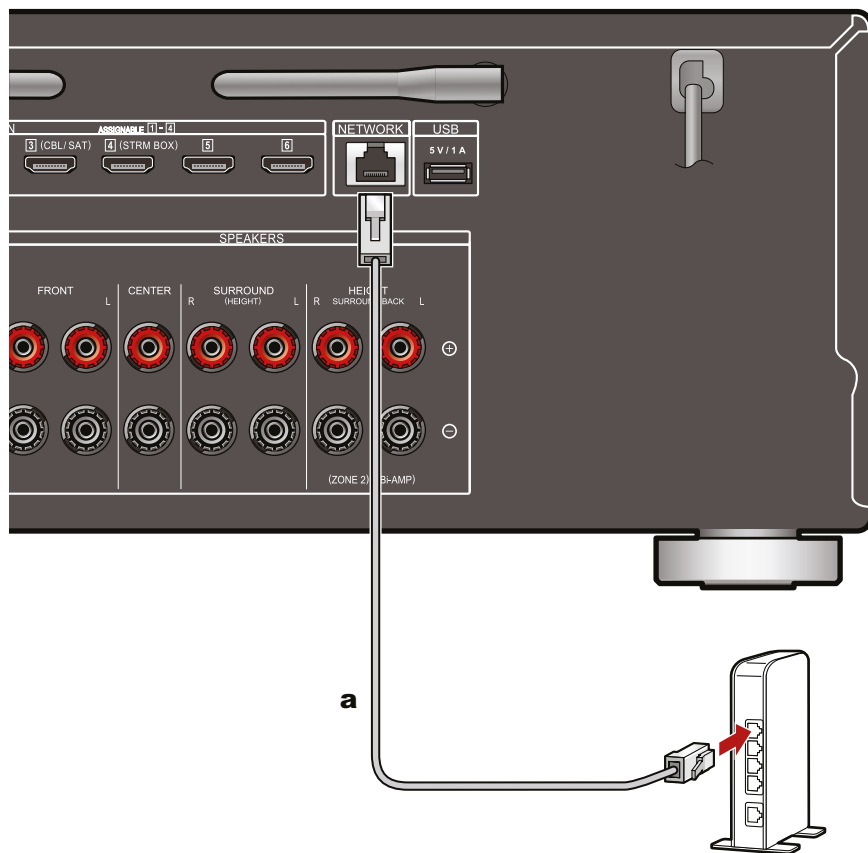

a

a Ethernet-кабель

Ресивер можно подключить к проводной локальной сети или беспроводной сети Wi-Fi. После этого вы сможете пользоваться сетевыми функциями, например, принимать программы Интернет-радио. Для создания проводной локальной сети (LAN) подключите свой маршрутизатор к порту NETWORK ресивера с помощью Ethernet-кабеля, как показано на иллюстрации. Для подключения к беспроводной сети Wi-Fi в ходе первичной настройки выберите один из способов, описанных в разделе «Сетевое подключение» (→ стр. 143), а далее следуйте инструкциям на экране. После завершения первичной настройки нажмите  на пульте ДУ, чтобы перейти к главному экрану и в системном меню выберите для настройки «Network/Bluetooth» - «Network» (→ стр. 135). Для соединения по каналу Wi-Fi установите антенну беспроводной связи в рабочее положение.



Подключение шнура питания

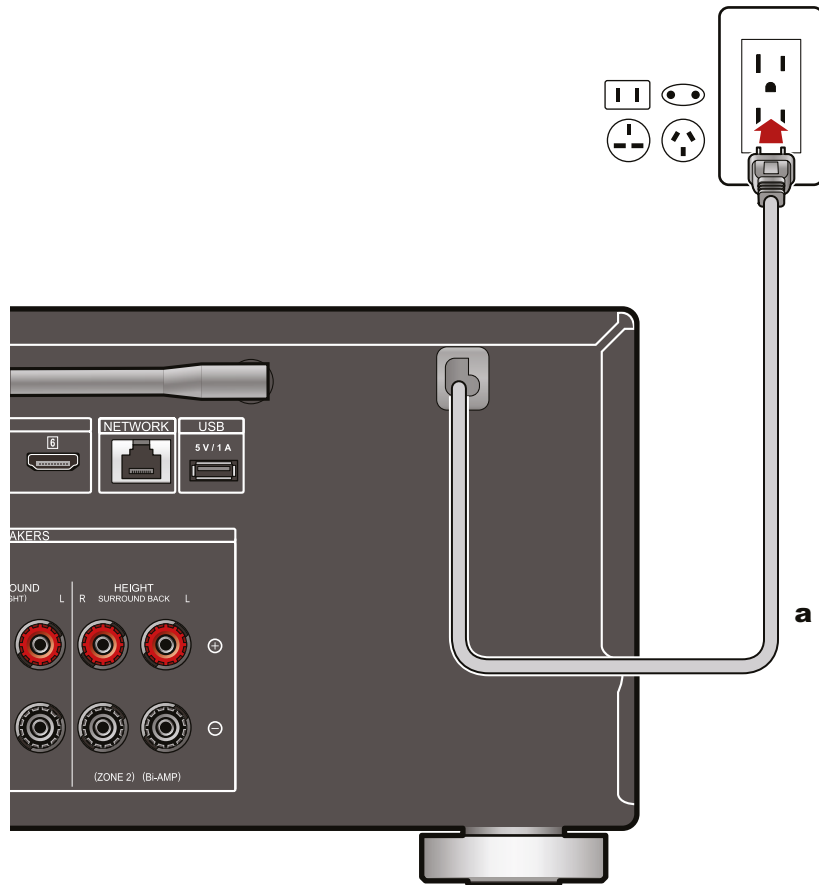

Провод питания подсоединяйте только после выполнения всех подключений.

a Шнур питания



Воспроизведение

Основные операции

Воспроизведение аудиосигналов от подключенного устройства	64
Воспроизведение сигналов по каналу BLUETOOTH®	65
Прослушивание радиопередач	69
Режимы прослушивания	75
Настройка звука и изображения	77

Сетевые службы

Spotify	79
AirPlay®	80
DTS Play-Fi®	82
Amazon Alexa	83
Amazon Music	85
TIDAL	87
Подключение системы Sonos для воспроизведения музыки	88
Интернет-радио	90

Вспомогательные функции

Многозонное воспроизведение	92
Использование ПЕРСОНАЛЬНЫХ НАСТРОЕК	95
Запоминающее устройство USB	97
Музыкальный сервер	100
Приложение Play Queue	103
Подключение передатчика для воспроизведения	105



Воспроизведение аудиосигналов от подключенного устройства

Через ресивер вы можете воспроизводить аудиосигналы от AV-компонентов, таких как проигрыватель дисков Blu-ray.

- Если к выходу HDMI OUT SUB подключен телевизор, то для переключения между разъемami MAIN (Главный) и SUB (Дополнительный) пользуйтесь кнопкой § или «AV Adjust» (→ стр. 77) на пульте ДУ.

Основные операции

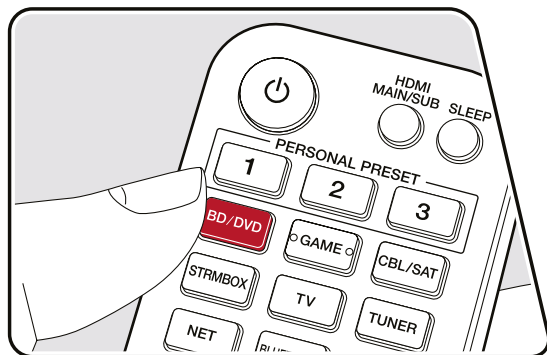
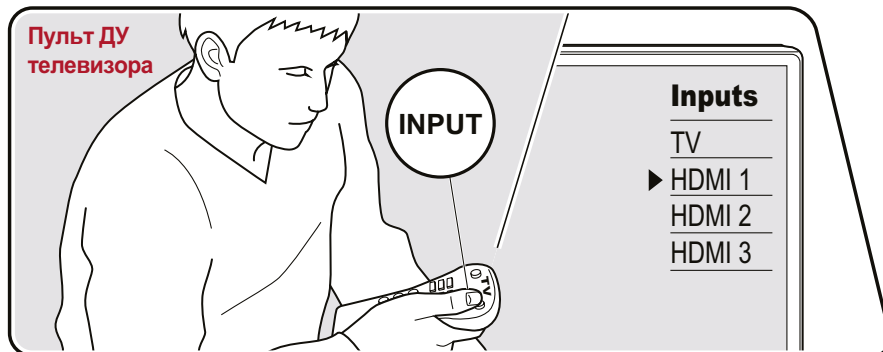

Выполните описанную ниже процедуру при включенном питании аппарата.

1. Переключите телевизор на вход, к которому подключен ресивер.
2. Нажмите кнопку селектора входов с таким же именем, как у входа, к которому подключено нужное вам устройство воспроизведения.

Например, нажмите кнопку «BD/DVD» для воспроизведения сигналов от проигрывателя дисков Blu-Ray/DVD, подключенного к разъему «BD/DVD». Чтобы звук подавался на динамики телевизора, нажмите кнопку «TV». Для воспроизведения сигналов от устройства, подключенного к входу CD, USB, PHONO, HDMI5, HDMI6 или AUX, последовательно нажимая на колесо селектора входов (INPUT SELECT) на передней панели ресивера, выберите нужный вход.

- Если к ресиверу при помощи кабеля HDMI подключен телевизор или проигрыватель с поддержкой функции связывания CEC, то выбор входа осуществляется автоматически.
3. Запустите воспроизведение на подключенном AV-компоненте.

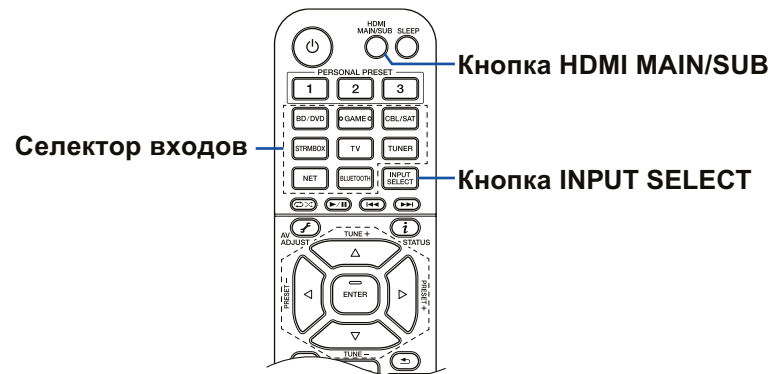

Воспроизведение сигналов по BLUETOOTH®

Вы можете воспроизводить музыку со смартфона или другого устройства по беспроводному каналу BLUETOOTH через акустические системы, подключенные к ресиверу. По BLUETOOTH можно также передавать аудиосигнал с ресивера на наушники, беспроводные АС и другие устройства.

Воспроизведение аудиосигнала с BLUETOOTH-совместимых устройств через ресивер

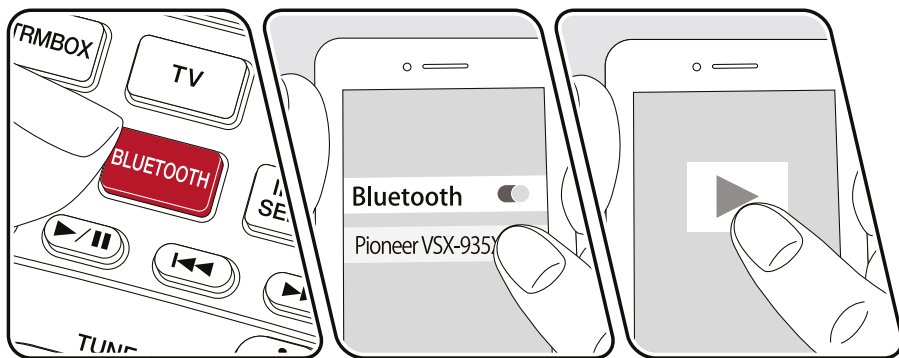
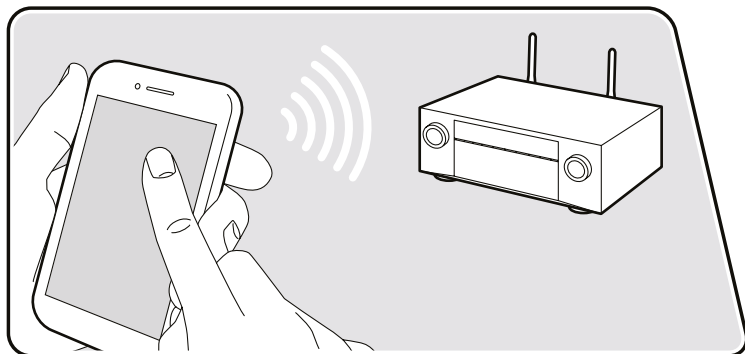

Выполните описанную ниже процедуру при включенном питании аппарата.

Сопряжение

1. После нажатия кнопки BLUETOOTH на дисплее ресивера появится сообщение «Now Pairing...» (Идет установка соединения...), и активируется режим сопряжения.

Now Pairing...

2. Активируйте (включите) функцию BLUETOOTH на BLUETOOTH-совместимом устройстве, затем выберите ресивер из списка отображаемых устройств. Если потребуется ввод пароля, введите «0000».
 - Ресивер отображается в списке как «Pioneer VSX-935 XXXXXX». Это имя можно изменить при помощи функции Friendly Name (Удобное имя) (→ [стр. 136](#)) или приложения Pioneer Remote App (→ [стр. 145](#)) (работает на iOS и Android-устройствах).
 - Для подключения другого BLUETOOTH-совместимого устройства нажмите кнопку «BLUETOOTH» и не отпускайте ее, пока не появится сообщение «Now Pairing...» (Идет установка соединения...). Затем выполните действия пункта 2. Система ресивера запоминает до 8 устройств, с которыми было установлено сопряжение.
 - Радиус действия составляет около 15 м. Обратите внимание на то, что установка соединения гарантирована не со всеми Bluetooth-устройствами.
 - Если выполнить сопряжение не удалось, войдите в меню «Network/Bluetooth» - «Bluetooth» и для параметра «Bluetooth Transmitter» (Bluetooth-передатчик) (→ [стр. 139](#)) установите значение «Off» (Выключить), а для «Bluetooth Receiver» (Bluetooth-приемник) (→ [стр. 138](#)) — значение «On» (Включить).

Воспроизведение

1. Выполните процедуру установки соединения с BLUETOOTH-совместимым устройством.
2. Воспроизведение музыкальных файлов.
Селектор входов ресивера автоматически устанавливается на «BLUETOOTH». Увеличьте громкость BLUETOOTH-совместимого устройства до нужного уровня.



- Вследствие характеристик беспроводной технологии BLUETOOTH звук может воспроизводиться ресивером с незначительной задержкой относительно звука, воспроизводимого BLUETOOTH-устройством.



Передача аудиосигнала от ресивера на Bluetooth-совместимые устройства

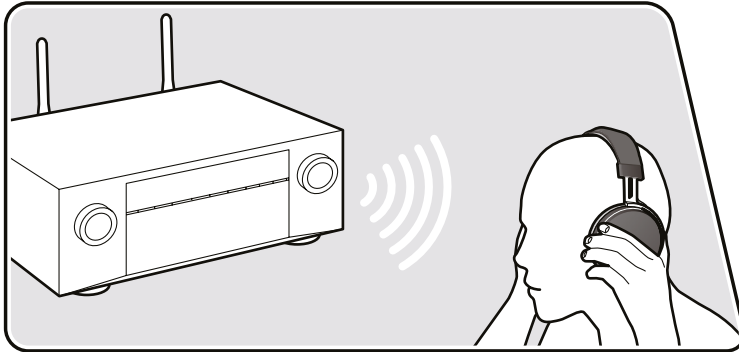

На иллюстрации показан пример.

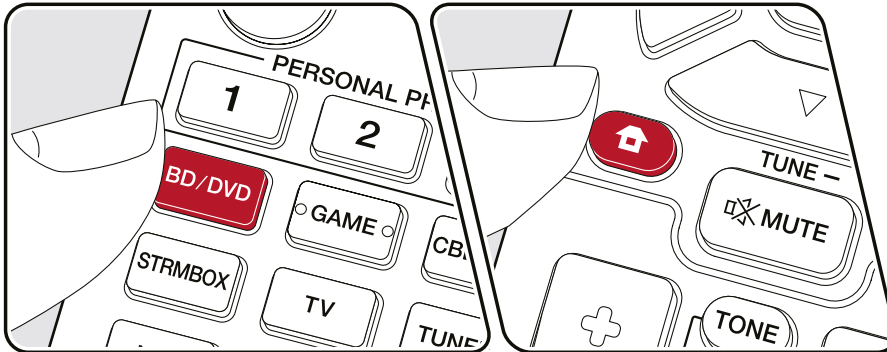

Сопряжение

- Нажмите нужную кнопку селектора входов.
 - Выберите любой источник сигнала, кроме «BLUETOOTH». При выборе «BLUETOOTH» функция не работает.
- Нажмите кнопку  на пульте ДУ, чтобы перейти к главному меню. Выберите «Network/Bluetooth» - «Bluetooth» - «Bluetooth Transmitter» и нажмите ENTER.
- Выберите «On (Tx)» или «On (Main + Tx)» в пункте «Bluetooth Transmitter» (Bluetooth-передатчик).
 - При выборе «On (Tx)» воспроизведение осуществляется только с BLUETOOTH-устройства, а при выборе «On (Main + Tx)» — как с BLUETOOTH-устройства, так и с самого ресивера.

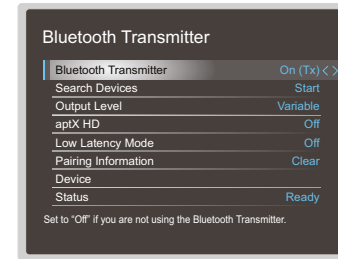

- В разделе «Search Devices» (Поиск устройств) нажмите Enter.
 - Запускается поиск BLUETOOTH-совместимых устройств, способных принимать сигнал, затем появится список найденных устройств.
- Выберите устройство, с которого вы хотите выводить сигнал, и при нажатии ENTER появится сообщение «Now Pairing...», после чего между ресивером и устройством будет установлена связь.
 - Некоторые BLUETOOTH-устройства требуют выполнения сопряжения вручную. Если имя устройства не отображается в списке, проверьте его настройки BLUETOOTH.



Воспроизведение

1. Включите воспроизведение на AV-компоненте, подключенном к ресиверу. Если источником входного сигнала является тюнер или сеть, включите воспроизведение на ресивере.
 - Если для параметра «Output Level» (Выходной уровень) установлено значение «Variable» (Переменный), на ресивере можно регулировать громкость. Предварительно установите подходящую громкость на подключенном BLUETOOTH-устройстве. Если выбрано значение «Fixed» (Фиксированная), отрегулируйте громкость на BLUETOOTH-устройстве.
 - Ресивер не позволяет передавать сигнал на несколько устройств с поддержкой беспроводной технологии BLUETOOTH.
 - Радиус действия составляет около 15 м. Обратите внимание, что установка соединения гарантирована не со всеми Bluetooth-устройствами.
 - Если для параметра «Bluetooth Transmitter» установлено значение «On (Tx)» или «On (Main + Tx)», то при обнаружении сопряженного BLUETOOTH-устройства ресивер автоматически восстанавливает соединение с этим устройством. Это распространяется также на следующие случаи:
 - когда вы снова включаете питание, выводя ресивер из режима ожидания
 - когда в селекторе входов активна любая другая кнопка, кроме «BLUETOOTH»
 - когда выбран вход «NET» и идет потоковая передача музыкального контента по сети (исключая некоторые сетевые сервисы).
 Если эта функция не используется, выберите «Off» в разделе «Bluetooth Transmitter», чтобы отменить соединение. Также отключите соединение на принимающем устройстве (если это возможно).
 - Вывод аудиосигнала с устройства с поддержкой беспроводной технологии BLUETOOTH невозможен в следующих случаях:
 - Если аудиофайл имеет формат DSD
 - Если идет трансляция аудио с одной из следующих сетевых служб: Chromecast built-in, Amazon Alexa, AirPlay, DTS Play-Fi.
 - С устройства с поддержкой беспроводной технологии BLUETOOTH будет невозможно воспроизводить аудио из Spotify, если вы вошли в Amazon Alexa.
 - Регулировки качества звука и режимы прослушивания, которые предлагает ресивер, невозможно использовать применительно к выводимому аудиосигналу.
 - Использование этой функции возможно только в основной зоне, где находится сам ресивер. Эта функция отключается при включении режима Multi-zone, который обеспечивает воспроизведение звука в отдельной комнате (зона 2).



Прослушивание радиопередач

Встроенный тюнер позволяет принимать передачи радиостанций AM (модели для стран Сев. Америки, Азии и Австралии), FM и DAB (модели стран Европы).

Прослушивание AM/FM-радиостанций

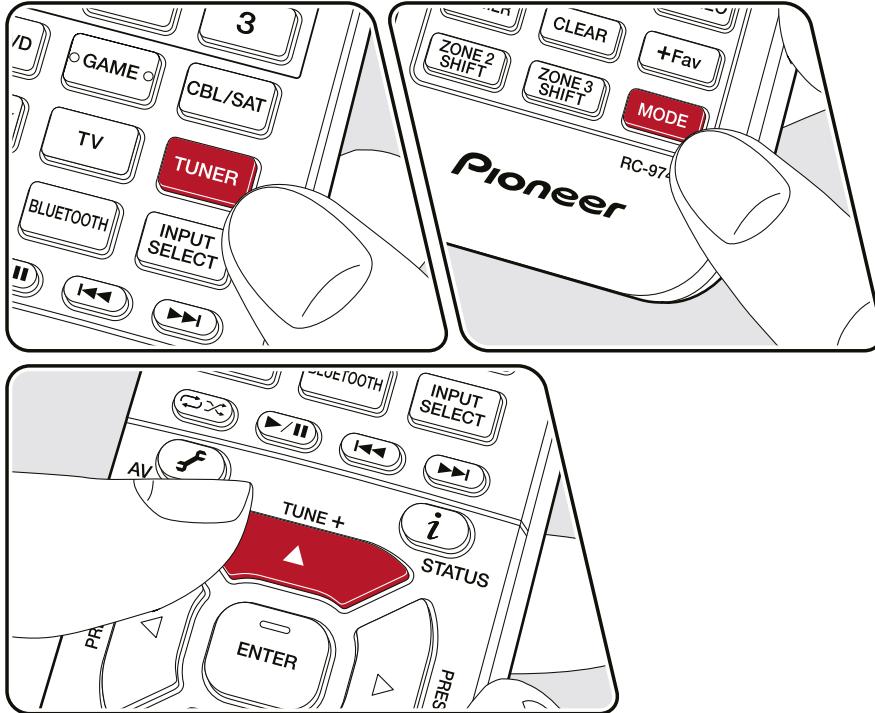

Настройка на радиостанцию

Выполните описанную ниже процедуру при включенном питании аппарата.

■ Автоматическая настройка

1. Нажимая кнопку Tuner, выберите диапазон AM или FM.
2. Нажимая кнопку Mode, выведите на дисплей «TunMode: Auto» (Режим радионастройки: автоматический).

TunMode: Auto

3. Нажмите кнопку ▲ / ▼ на пульте ДУ, чтобы запустить функцию автоматической настройки. При обнаружении радиостанции поиск останавливается. Когда тюнер настроен на радиостанцию, на дисплее загорается индикация «TUNED» (Настроено). При настройке на радиостанцию диапазона FM светится индикатор «STEREO».

Если сигнал FM-радиостанции слабый, выполните настройку вручную, см. «Ручная настройка» (→ стр. 70). Учтите, что в случае настройки вручную прием передач FM-диапазона будет осуществляться не в стереофоническом, а в монофоническом режиме, независимо от чувствительности радиоприема.



■ Ручная настройка

Учтите, что в случае настройки вручную прием передач FM-диапазона будет осуществляться не в стереофоническом, а в монофоническом режиме, независимо от чувствительности радиоприема.

1. Нажимая кнопку Tuner, выберите диапазон AM или FM.
2. Нажимая кнопку Mode, выведите на дисплей «TunMode: Manual» (Режим радионастройки: ручной).

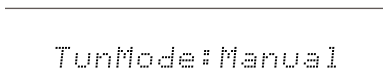

3. Последовательными нажатиями кнопки ▲ / ▼ на пульте ДУ выберите нужную радиостанцию.
 - С каждым нажатием кнопки ▲ / ▼ частота изменяется на 1 шаг. Если кнопку нажать и задерживать, частота будет сменяться непрерывно. После прекращения нажатия смена частоты прекращается.

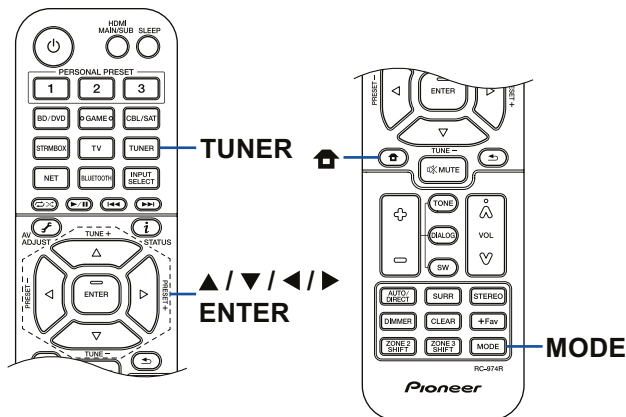

■ Установка шага перестройки частоты (модели для стран Сев. Америки, Азии и Австралии)

Нажмите кнопку  на пульте ДУ, чтобы вызвать главное меню и «System Setup» - «Miscellaneous» - «Tuner» - «AM Frequency Step» (Системные настройки - Разное - Тюнер - Шаг изменения частоты в диапазоне AM), затем укажите шаг изменения частоты, принятый в вашем регионе. Обратите внимание, что после этого все сохраненные настройки на радиостанции будут удалены.

Использование системы RDS (модели для Австралии, стран Европы и Азии)

Аббревиатура RDS означает Radio Data System (система передачи данных) и является способом передачи данных с использованием сигналов FM-радиостанций. В регионах, где работает RDS, при настройке на радиостанцию, поддерживающую этот режим, на дисплее отображается название радиостанции. Если в это время нажать кнопку «i» на пульте ДУ, можно будет пользоваться следующими функциями.

■ Отображение текстовой информации (функция Radio Text)

1. Нажмите кнопку «i» на пульте ДУ, пока на дисплее отображается название радиостанции. Радиотекст (RT), представляет собой текстовую информацию, передаваемую станцией, и отображается бегущей строкой на дисплее. Сообщение «No Text Data» (Отсутствуют текстовые данные) означает, что радиотекст недоступен.

■ Поиск радиостанций по типу программы

1. Нажмите кнопку «i» на пульте ДУ, пока на дисплее отображается название радиостанции.
 - Если принимаемая передача не подходит ни под какой тип программ, на дисплее высвечивается «None» (Тип не найден).
2. Нажатием кнопок ◀ / ▶ на пульте ДУ выберите нужный тип программы (Program Tune) и нажмите кнопку Enter, чтобы начать поиск.
 - Предусмотрена индикация следующих типов программ: None (Тип не найден) / News (Новостные программы) / Affairs (Текущие события) / Info (Информация) / Sport (Спорт) / Educate (Образовательные программы) / Drama (Радиопостановки и сериалы) / Culture (Национальная и местная культурная жизнь, театр) / Science (Наука и техника) / Varied (Программы, построенные на беседе или общении, например викторины или интервью) / Pop M (Поп-музыка) / Rock M (Рок-музыка) / Easy M (Популярная легкая музыка) / Light M (Легкая классическая музыка) / Classics (Серьезная классическая музыка) / Other M (Другие музыкальные жанры, не входящие ни в одну из вышеперечисленных категорий) / Weather (Сводки и прогнозы погоды) / Finance (Биржевые сводки, коммерческая, торговая информация) / Children (Программы для детей) / Social (События общественной жизни) / Religion (Программы о религии) / Phone In (Общение по телефону в прямом эфире) / Travel (Путешествия и отдых) / Leisure (Свободное время, интересы и хобби) / Jazz (Джазовая музыка) / Country (Музыка в стиле кантри) / Nation M (Популярная музыка не на английском языке) / Oldies (Популярная музыка 1950-х и 1960-х годов) / Folk M (Народная музыка) / Document (Публицистические передачи)



- Отображаемая информация о типе программы может иногда не соответствовать тематике передач той или иной радиостанции.
3. При обнаружении в эфире радиостанции, передающей программу нужного типа, на дисплее начинает мигать название найденной станции. Нажмите кнопку Enter, чтобы выбрать эту радиостанцию. Если кнопка Enter не будет нажата, система продолжит поиск радиостанций.
- Если радиостанции, транслирующие программы нужного типа, не найдены, на дисплей выводится сообщение «Not Found» (Не найдено).
 - Если язык, на котором ведется передача, не поддерживается ресивером, на дисплее могут отображаться нечитаемые символы. Это не является признаком неисправности. Кроме того, текстовая информация может не отображаться, если сигнал радиостанции слабый.

Сохранение в памяти настроек радиостанций
(→ [стр. 74](#))



Прслушивание передач цифрового радиовещания DAB (только модели для Европы)

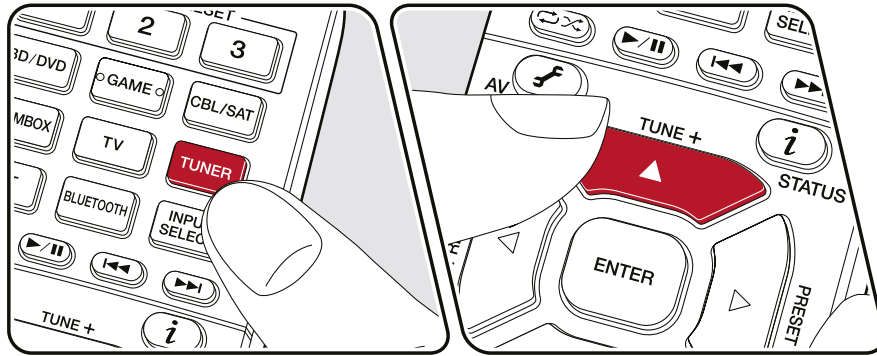

Настройка на радиостанцию

Выполните описанную ниже процедуру при включенном питании аппарата.

- Последовательными нажатиями кнопки «TUNER» выберите режим DAB.
 - После того, как вы впервые выберете вход DAB, включается функция автоматической настройки и система начинает сканировать диапазон «DAB Band 3» на наличие радиостанций цифрового вещания, доступных в вашем регионе. После завершения сканирования выбирается первая из обнаруженных станций.

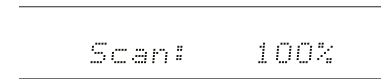

- С помощью кнопок ▲ / ▼ выберите желаемую радиостанцию.
 - Если появилась новая DAB-станция или вы переехали в новый район, нажмите 🏠, затем используя кнопки навигации и ENTER, запустите функцию автоматического сканирования «DAB Auto Scan» в меню «Miscellaneous» - «Tuner» (Разное - Тюнер).

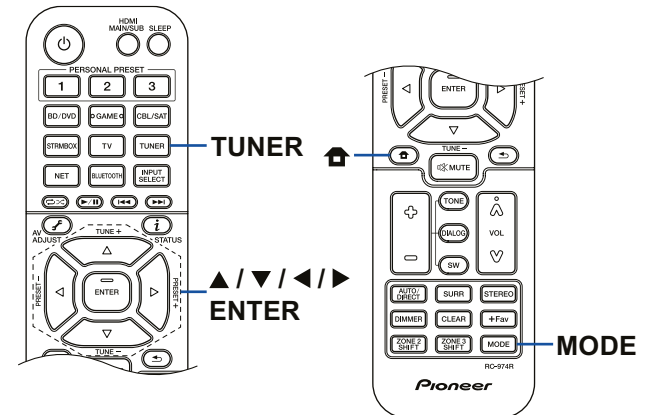

■ Изменение порядка представления станций

Доступные радиостанции можно сортировать по алфавиту или по мультиплексу.

1. Последовательными нажатиями кнопки MODE выберите один из двух методов сортировки.

Alphabet (по умолчанию): сортировка радиостанций по алфавиту.

Multiplex: сортировка радиостанций по мультиплексу.

■ Представление информации DAB-радио

1. При последовательном нажатии кнопки «i» выводится дополнительная информация о выбранной DAB-станции.

DLS (Динамический сегмент меток): При настройке на радиостанцию, передающую текстовые DLS-данные, при этом текст отображается на дисплее в виде бегущей строки.

Тип программы: Отображение типа программы.

Bit Rate and Audio Mode: отображение скорости цифрового потока и режим прослушивания (стерео, моно)

Quality: отображение качества сигнала.

0 - 59: слабый прием

60 - 79: хороший прием

80 - 100: отличный прием

Multiplex Name: название текущего мультиплекса.

Multiplex Number and Frequency: номер и частоты текущего мультиплекса.



Сохранение в памяти настроек радиостанций

■ Порядок сохранения настроек в памяти

Эта функция позволяет сохранять в памяти до 40(*) настроек на радиостанции.

(*) Модели для стран Северной Америки, Азии и Австралии: AM и FM станции
 Модели для Европы: FM и DAB станции

После настройки на радиостанцию, которую вы хотите сохранить, выполните следующие действия.

1. Нажмите кнопку «+Fav», чтобы на дисплее начал мигать номер предустановки.



2. Пока продолжается мигание (около 8 секунд), нажатиями кнопок ◀ / ▶ на пульте ДУ выберите нужный номер в диапазоне от 1 до 40.
3. Снова нажмите кнопку «+Fav», чтобы сохранить радиостанцию в памяти устройства. После сохранения настройки мигание прекращается. Повторите эту операцию для всех радиостанций, которые вы планируете слушать регулярно.

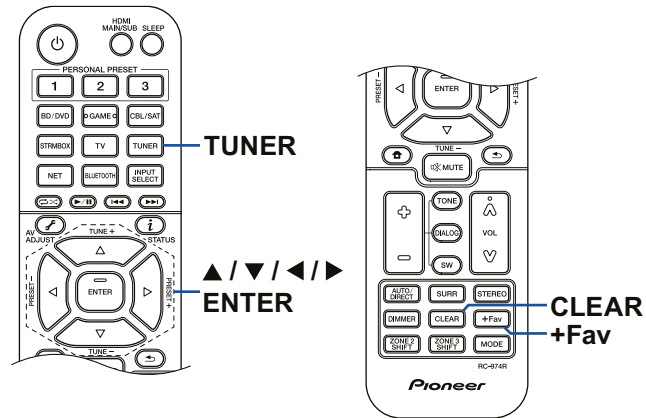

■ Выбор предустановленной радиостанции

1. Нажмите кнопку «TUNER».
2. Нажатиями кнопок ◀ / ▶ выберите номер предустановки.

■ Удаление предустановки на радиостанцию

1. Нажмите кнопку «TUNER».
2. Нажатиями кнопок ◀ / ▶ выберите номер предустановки, которую вы хотите удалить.
3. После нажатия кнопки «+Fav» номер предустановки начинает мигать, нажмите кнопку «CLEAR», чтобы удалить предустановку. Номер удаленной предустановки исчезает с дисплея.



Режим прослушивания

Нажимая кнопки «AUTO/DIRECT», «SURR» и «STEREO» во время воспроизведения, вы можете переключаться с одного режима прослушивания на другой.

- Подробнее о каждом из режимов прослушивания смотрите в разделе «Эффекты режимов прослушивания» ([→ стр. 167](#)).
- Подробнее о выборе режимов прослушивания смотрите в разделе «Форматы сигнала и выбор режимов прослушивания» ([→ стр. 163](#)).

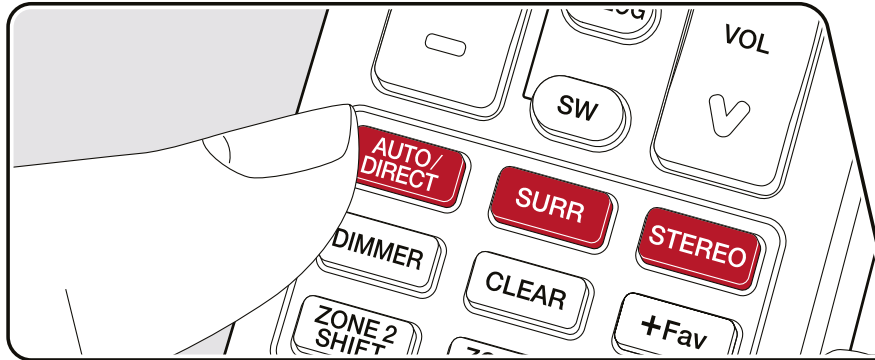

■ Кнопка AUTO/DIRECT

Последовательное нажатие этой кнопки позволяет переключать режимы прослушивания между «Auto Surround», «Direct» и «Pure Direct». При этом на дисплей выводится «Auto Surround» (или «Direct», или «Pure Direct»), затем автоматически устанавливается наиболее подходящий для того или иного формата режим прослушивания (DTS — для многоканального сигнала, Stereo — для 2-канального и т.д.) с соответствующей индикацией, например «DTS».



■ Кнопка SURR

Последовательное нажатие этой кнопки позволяет выбирать аудиоформат входного сигнала и переключать режимы прослушивания. Выберите режим, который в наибольшей степени отвечает вашим предпочтениям. Выбранный режим прослушивания отображается на дисплее.

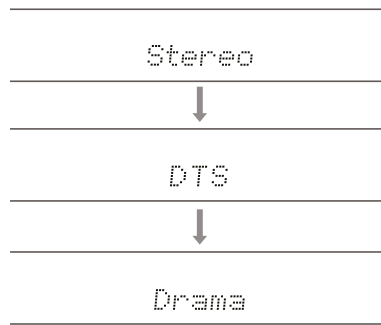

■ Кнопка STEREO

Вы можете выбрать режим «Stereo» для воспроизведения только через фронтальные акустические системы с возможным добавлением сабвуфера, или режим «Extended Stereo».

- Кнопки AUTO/DIRECT, SURR и STEREO сохраняют режим прослушивания, который был выбран последним. Если воспроизводится контент, несовместимый с режимом прослушивания, выбранным последним, то автоматически выбирается наиболее подходящий режим для данного контента.

Проверка формата входного сигнала и режима прослушивания

При последовательном нажатии кнопки «i» на пульте дистанционного управления производится переключение дисплея ресивера в следующем порядке.

- При воспроизведении сигнала по BLUETOOTH экран выглядит иначе.
- Полная информация отображается не во всех случаях.



Настройка звука и изображения

Настройки меню

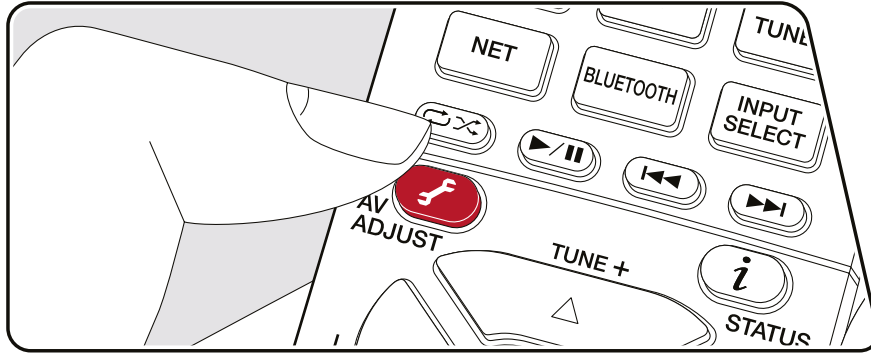

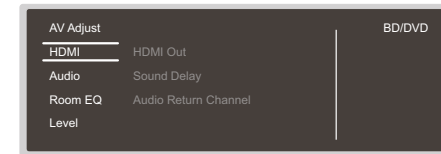

Это меню позволяет быстро настроить часто используемые функции, например, отрегулировать тембра.

Вы можете выполнить настройки на экране телевизора во время воспроизведения музыки. Нажмите кнопку «» на пульте ДУ для вызова меню AV Adjust (Настройка звука и изображения). Обратите внимание, что, когда активен вход «CD», «TV», «PHONO», «AM» или «FM», меню на экране телевизора не доступно. Поэтому во время при выполнении этих операций пользуйтесь дисплеем ресивера.



Нажимая кнопки навигации ▲ / ▼ на пульте ДУ, выберите нужный пункт меню и нажмите ENTER для подтверждения выбора.

Для изменения значений используйте кнопки навигации.

- Для возврата к предыдущему экрану нажмите кнопку .
- Для выхода из режима настройки нажмите кнопку .



■ HDMI

HDMI Out (Выход HDMI): выбор выхода HDMI OUT для вывода видеосигналов через разъемы MAIN (Основной), SUB (Дополнительный) и MAIN+SUB.

Sound Delay (Задержка звука): если звук опережает видеоизображение, вы можете настроить задержку воспроизведения звука, чтобы устранить это несоответствие. Для каждого входа можно задать разные настройки.

- Эта настройка недоступна, если выбран режим прослушивания Pure Direct, а в качестве входного сигнала используется аналоговый или DSD.

Audio Return Channel (Возвратный аудиоканал): эта функция обеспечивает передачу с телевизора звука вместе с изображением по одному кабелю HDMI. Выберите «On» (Включено) при воспроизведении звука с телевизора через колонки, подключенные к ресиверу. Выберите «Off» (Выключено), когда функция ARC не используется.

■ Audio (Звук)

Sound Retriever (Улучшение звука): улучшает качество сжатого аудиосигнала. Позволяет улучшить качество звучания таких музыкальных форматов, как MP3. Настройку можно задать отдельно для каждого селектора входов. Настройка эффективна для сигналов с частотой дискретизации не более 48 кГц. Эта настройка недоступна при воспроизведении потоковых сигналов.

- Эту настройку невозможно использовать в режиме прослушивания Direct или Pure Direct.

Midnight (Ночной режим): обеспечивает отчетливую слышимость тихих звуков. Эта настройка особенно удобна, когда вы снижаете громкость для просмотра фильмов в ночное время.

- Эту настройку невозможно использовать в режиме прослушивания Direct или Pure Direct.
- В описанных ниже ситуациях эту настройку использовать невозможно.
 - Если при воспроизведении сигнала формата Dolby Digital Plus или Dolby TrueHD отключена функция «Loudness Management» (Управление тонкомпенсацией)
 - Если на вход подается сигнал формата DTS:X, а для параметра «Dialog Control» (Управление громкостью диалогов) установлено значение, отличное от 0 дБ

Zone B: выберите один из следующих способов вывода звука в зону B: «Off», «On (A+B)» и «On (B)».

■ Room EQ (Коррекция акустики помещения)

MCACC EQ: включение или отключение функции коррекции искажений, вызванных особенностями акустики помещения.

- В режиме прослушивания Pure Direct использование этой функции невозможно.

Manual EQ Select (Выбор профиля коррекции): перейдите к главному экрану и в меню «MCACC» - «Manual MCACC» - «EQ Adjust» выберите один из профилей — «Preset 1», «Preset 2» или «Preset 3». Если эта функция отключена («Off»), используется единая настройка звукового поля.

- В режиме прослушивания Pure Direct использование этой функции невозможно.

Phase Control (Настройка фазы): коррекция фазовых искажений в НЧ диапазоне для акцентирования низких частот. Эта функция обеспечит воспроизведение мощного баса максимально близко к оригиналу.

- В режиме прослушивания Pure Direct использование этой функции невозможно.

Theater Filter (Фильтр ДК): адаптация для домашнего кинотеатра характеристик саундтрека, высокочастотный диапазон которого изначально был расширен для воспроизведения в коммерческих кинотеатрах.

- Эту настройку невозможно использовать в режиме прослушивания Direct или Pure Direct.

■ Level (Уровень)

Front: Настройка уровня громкости фронтальных каналов во время прослушивания.

Center: Настройка уровня громкости центрального канала во время прослушивания.

Subwoofer: Настройка уровня громкости сабвуфера во время прослушивания.

- Если перевести устройство в режим ожидания, настройки будут возвращены в предыдущее состояние.



Spotify



Используйте свой телефон, планшет или компьютер в качестве пульта ДУ для потокового сервиса Spotify. Подробности см. на странице spotify.com/connect.



AirPlay®

Подключив ресивер к той же сети, что и iPhone®, iPod touch®, iPad® или другие iOS-устройства, вы можете прослушивать с них музыку без использования проводов.

- Обновите операционную систему на iOS-устройстве до последней версии.
- В зависимости от версии iOS, экраны управления или процедуры работы могут различаться. Подробности см. в инструкции по эксплуатации, прилагаемому к вашему iOS-устройству.

Основные операции

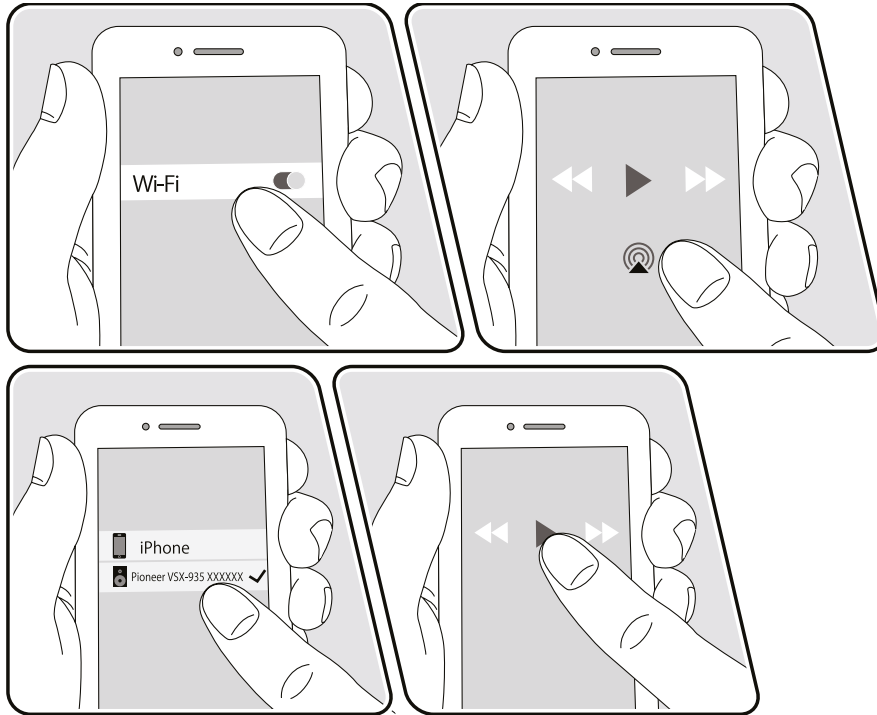

Смартфон под управлением iOS 10

1. Подключите свое iOS-устройство к той же точке сетевого доступа, к которой подключен ресивер.
2. Нажмите символ AirPlay  в окне музыкального приложения на iOS-устройстве с поддержкой AirPlay и выберите в списке устройств свою модель ресивера.
3. Включите воспроизведение музыкального файла на iOS-устройстве.
 - Если функция управления режимом ожидания по сети (Network Standby) в меню «System Setup» - «Hardware» - «Power Management» (Настройка системы - Оборудование - Управление питанием) выключена (Off), включите устройство вручную и нажмите кнопку «NET» на пульте ДУ. По умолчанию функция Network Standby ([→стр. 125](#)) включена (On).
 - Из-за особенностей беспроводной технологии AirPlay воспроизводимый через ресивер звук может немного отставать от звука на AirPlay-совместимом устройстве.

Музыкальные файлы можно воспроизводить и на компьютере с помощью программы iTunes (версии 10.2 или более поздней). Убедитесь, что ресивер и компьютер подключены к одной сети. Нажмите кнопку «NET» на пульте дистанционного управления. Затем нажмите символ AirPlay  в окне iTunes, выберите из списка устройств ресивер и включите воспроизведение.



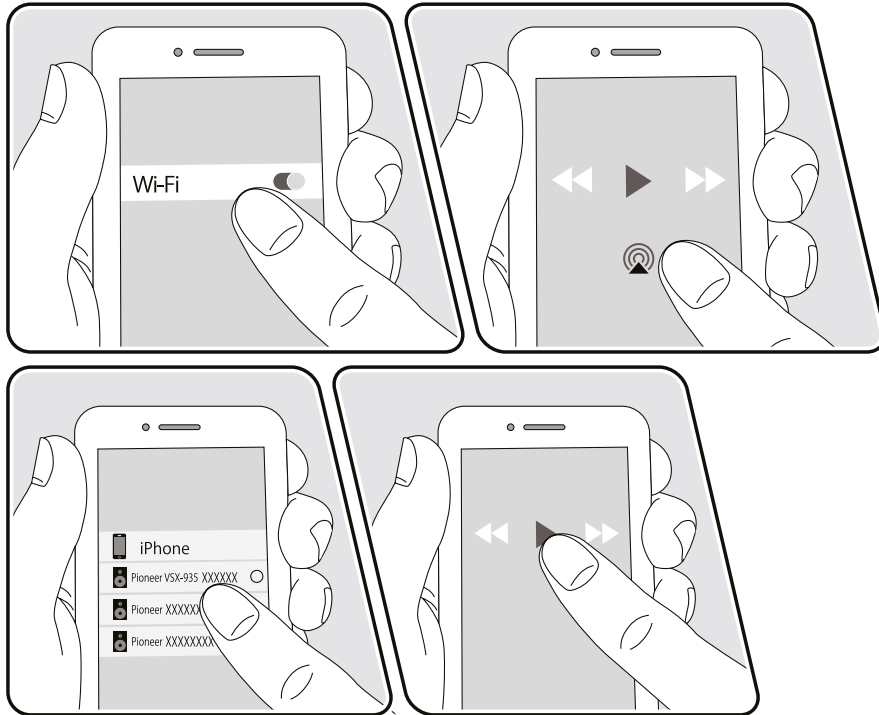

Воспроизведение с использованием нескольких устройств (AirPlay2)



Смартфон под управлением iOS 11.4

Эта модель ресивера поддерживает AirPlay2. Если ваше мобильное устройство работает под управлением системы iOS 11.4 или более поздней версии, вы можете воспроизводить записанную на нем музыку через этот ресивер и другое устройство, которое поддерживает технологию AirPlay2.

1. Подключите свое iOS-устройство к той же точке сетевого доступа, к которой подключен ресивер.
2. Нажмите символ AirPlay  в окне музыкального приложения на iOS-устройстве и выберите из списка свой ресивер или другое устройство с поддержкой AirPlay2.
 - Устройства, поддерживающие AirPlay2, отображаются с белым кружком справа.
 - Можно выбрать несколько устройств, поддерживающих AirPlay2.
 - Громкость можно регулировать на каждом устройстве отдельно.
3. Включите воспроизведение музыкального файла на iOS-устройстве.
 - Если функция управления режимом ожидания по сети (Network Standby) в меню «System Setup» - «Hardware» - «Power Management» (Настройка системы - Оборудование - Управление питанием) выключена (Off), включите устройство вручную и нажмите кнопку «NET» на пульте ДУ. По умолчанию функция Network Standby ([→стр. 125](#)) включена (On).
 - Из-за особенностей беспроводной технологии AirPlay воспроизводимый через ресивер звук может немного отставать от звука на AirPlay-совместимом устройстве.

Музыкальные файлы можно воспроизводить и на компьютере с помощью программы iTunes (версии 12.8 или более поздней). Убедитесь, что ресивер и компьютер подключены к одной сети. Нажмите кнопку «NET» на пульте дистанционного управления. Нажмите символ AirPlay  в окне iTunes, выберите из списка устройств свой ресивер и устройства с поддержкой AirPlay2, и запустите воспроизведение любого музыкального файла.



DTS Play-Fi®



<https://play-fi.com/>

Подключив ресивер к той же сети, что и мобильные устройства, например смартфон и планшет, вы можете по беспроводному каналу слушать музыку, воспроизводимую на мобильном устройстве. Можно воспроизводить музыку с сервиса потоковой трансляции или из музыкальной библиотеки мобильного устройства. Эта функция также поддерживает список воспроизведения в медиалаеере iTunes. Подключение нескольких беспроводных колонок с поддержкой DTS Play-Fi к той же сети, делает возможным «групповое воспроизведение» с проигрыванием одной и той же музыки в разных комнатах дома. Чтобы пользоваться этой функцией, скачайте приложение Pioneer Music Control App (доступно на iOS или Android™).



Воспроизведение

1. Скачайте приложение Pioneer Music Control на свое мобильное устройство.

https://intl.pioneer-audiovisual.com/playfi/app_p.html



2. Установите соединение мобильного устройства с сетью, к которой подключен ресивер.
3. Запущенное приложение Pioneer Music Control App будет автоматически отображать совместимые устройства.
4. Выберите свой ресивер из списка совместимых устройств. На экране откроется список приложений, например, сервисов потоковой трансляции музыки. Выберите контент для воспроизведения и выполните требуемые операции, следуя инструкциям на экране.

- Если функция управления режимом ожидания по сети (Network Standby) в меню «System Setup» - «Hardware» - «Power Management» (Настройка системы - Оборудование - Управление питанием) выключена (Off), включите устройство вручную и нажмите кнопку «NET» на пульте ДУ. По умолчанию функция Network Standby (→ стр. 125) включена (On).
- Подробная информация по эксплуатации и ответы на вопросы представлены на http://intl.pioneer-audiovisual.com/playfi/info_p.html
- Для пользования сервисом потоковой трансляции может потребоваться регистрация.
- Указанные ниже функции DTS Play-Fi не поддерживаются этой моделью ресивера.
 - Spotify
 - Wireless Surround Sound
 - Line In Rebroadcast
 - Internet Radio
- Некоторые настройки в меню Setup изменить невозможно. Чтобы изменить их, отключите соединение ресивера из приложения.
- Сменять режимы прослушивания во время воспроизведения невозможно.



Amazon Alexa

Alexa — это облачная голосовая служба, разработанная компанией Amazon. После того, как ваш ресивер будет зарегистрирован на Amazon, вы можете использовать любое устройство с поддержкой Amazon Alexa (например, Amazon Echo) и приложение Amazon Alexa (доступно на iOS и Android™) для выполнения таких операций, как регулировка громкости на ресивере или воспроизведение музыки с помощью голосовых команд.

- Чтобы можно было пользоваться функцией Amazon Alexa необходима учетная запись Amazon. Дополнительную информацию см. на веб-сайте Amazon.

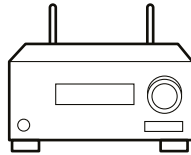
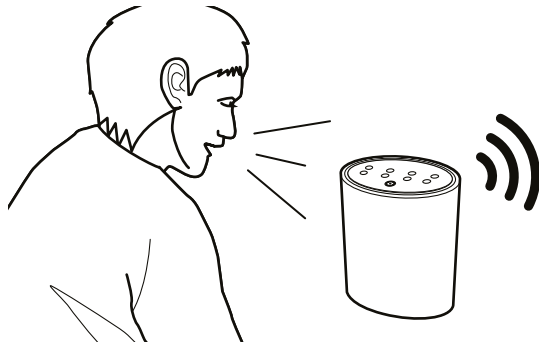

Регистрация ресивера путем создания учетной записи в Amazon

1. Создайте учетную запись Amazon с помощью приложения Pioneer Remote. Это невозможно сделать средствами ресивера. Информацию о приложении см. в разделе «Pioneer Remote App» ([→ стр. 145](#)).
2. Запустите Pioneer Remote и выберите название своего ресивера, когда оно появится на экране.
3. Нажмите «NET» или «NETWORK» в верхней части экрана Pioneer Remote, а после перехода в меню сети нажмите значок «amazon alexa».
 - Если вместо окна входа в систему появляется окно с предложением установить программу Service Unlocker, сначала установите ее.



Доступность тех или иных сервисов зависит от региона вашего проживания.

4. Нажмите «Start Setup» (Начать установку), и выберите язык на экране Setup и зарегистрируйте имя устройства. Выберите тот же язык, который вы используете на устройствах с Amazon Alexa (например, Amazon Echo). В качестве имени устройства выберите любое имя с четко различимым звучанием. Например: «Спикер»
5. Нажмите «Next» (Далее), чтобы открыть экран Amazon Alexa.
6. Следуйте инструкциям на экране, чтобы ввести необходимую информацию, например, адрес электронной почты и пароль, для входа в Amazon (*1). После входа в систему нажмите «Allow» (Разрешить) и зарегистрируйте свой ресивер в учетной записи Amazon.



Управление ресивером

- (*1) Войдите в систему, используя ту же учетную запись, что и других для устройств с Amazon Alexa.
7. После завершения регистрации происходит возврат к экрану Pioneer Remote. Следуя инструкциям на экране, поговорите с виртуальным ассистентом Amazon Alexa (Amazon Echo или др.) и убедитесь, что тот реагирует на ваши голосовые команды. Например:
 «Alexa, сделай спикер громче (*2)».
 «Alexa, включи музыку через спикер (*2)».
- (*2) Подавая команды, используйте имя устройства, которое вы зарегистрировали в шаге 4.

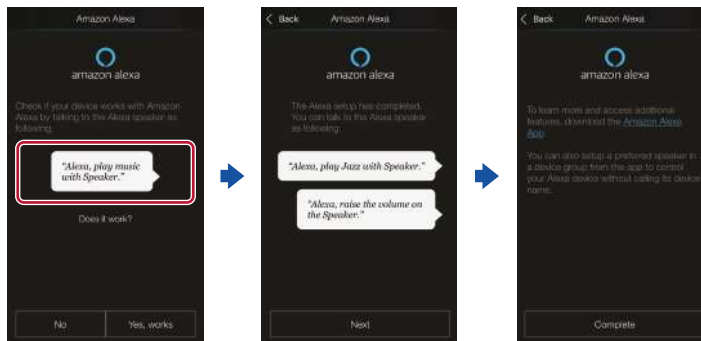

Вы можете использовать голосовые команды для регулировки громкости своего ресивера, включения и остановки музыки, а также для перехода к следующим или предыдущим трекам.

1. Включив ресивер, обратитесь к Alexa (например, через Amazon Echo). Если вы используете приложение Amazon Alexa, запустите его, коснитесь логотипа Alexa начните говорить, обращаясь к мобильному устройству. Например: «Alexa, сделай спикер громче (*3)».
 «Alexa, включи музыку через спикер (*3)».

(*3) Подавая команды, используйте имя устройства, которое вы зарегистрировали в шаге 4. «Регистрация ресивера путем создания учетной записи в Amazon».

- Подробную информацию о голосовых командах см. на веб-сайте. ([Нажмите здесь](#))
- Устройство не имеет кнопки включения/выключения и функции для переключения режима прослушивания.
- Информацию о работе приложения Amazon Alexa вы найдете на веб-сайтах Amazon.



Amazon Music



Вы можете воспользоваться услугой распространения музыки, предоставляемой компанией Amazon, зарегистрировавшись на сайте Amazon Music.

- Чтобы воспроизводить контент Amazon Music, необходимо иметь учетную запись в Amazon и быть участником программ Amazon Prime и Amazon Music Unlimited. Дополнительную информацию см. на веб-сайте Amazon.

Сервис Amazon Music уже доступен в нескольких странах. Если в вашей стране Amazon Music недоступен, посетите сайт <https://music.amazon.com/> для получения дополнительной информации.

Регистрация ресивера в Amazon Music

1. Создайте учетную запись Amazon с помощью приложения Pioneer Remote. Это невозможно сделать средствами ресивера. Информацию о приложении см. в разделе «Pioneer Remote App» (→ стр. 145).
2. Запустите Pioneer Remote и выберите название своего ресивера, когда оно появится на экране.
3. Нажмите «NET» или «NETWORK» в верхней части экрана приложения Pioneer Remote и, переключившись на экран сети, нажмите значок «Amazon Music», чтобы открыть экран входа в систему Amazon Music. (В разных моделях значок может иметь разные названия).
 - Если вместо окна входа в систему появляется окно с предложением установить программу Service Unlocker, сначала установите ее.



Доступность тех или иных сервисов зависит от региона вашего проживания.

4. Чтобы зарегистрироваться в системе Amazon, введите адрес электронной почты, пароль и другую необходимую информацию. После успешного входа в систему и успешной регистрации вашего ресивера открывается меню Amazon Music. Чтобы начать воспроизведение, перейдите к пункту 3 в следующем разделе.



Воспроизведение контента Amazon Music с помощью приложения Pioneer Remote

1. Запустите приложение Pioneer Remote App. При запуске приложения ресивер автоматически отображается на экране. Чтобы выбрать ресивер, нажмите его пиктограмму.
2. Нажмите «NET» или «NETWORK» в верхней части экрана и, переключившись на экран сети, нажмите значок «Amazon Music».
3. Выберите из меню Amazon Music желаемый контент, и запустите воспроизведение.

Воспроизведение контента Amazon Music с помощью пульта ДУ

1. Переключите телевизор на вход, к которому подключен ресивер.
2. При нажатии кнопки «NET» на экране телевизоре появится список сетевых функций.
3. С помощью кнопок навигации выберите «Amazon Music» и нажмите Enter для подтверждения.
4. Выберите из меню Amazon Music желаемый контент, и запустите воспроизведение.



TIDAL



При регистрации устройства в TIDAL, вы получаете возможность пользоваться музыкальным сервисом компании TIDAL. Зарегистрировать ресивер можно с помощью приложения Pioneer Remote (доступно для iOS или Android™), которое вы можете загрузить на свой смартфон, планшет или другое мобильное устройство.

- Чтобы воспроизводить контент TIDAL, необходимо создать учетную запись в TIDAL. Дополнительную информацию см. на веб-сайте [TIDAL](https://tidal.com).



Регистрация ресивера в TIDAL

- Зарегистрировать ресивер в TIDAL можно с помощью приложения Pioneer Remote. Это невозможно сделать с помощью ресивера.
1. Подключите ресивер к домашней локальной сети, выполнив нужные настройки на ресивере.
 2. Скачайте приложение Pioneer Remote на свое мобильное устройство.
 3. Установите соединение мобильного устройства с сетью, к которой подключен ресивер.
 4. Запустите приложение Pioneer Remote, оно автоматически определит ваш ресивер. Нажмите и выберите ресивер.
 5. Нажмите «NET» или «NETWORK» в верхней части окна приложения Pioneer Remote, чтобы переключиться на меню сети. Затем нажмите символ «TIDAL», чтобы вызвать экран входа в TIDAL. (В зависимости от модели названия символов могут различаться).
- Если вместо экрана входа выводится предложение об обновлении или установке, выполните обновление или установку согласно инструкциям на экране.

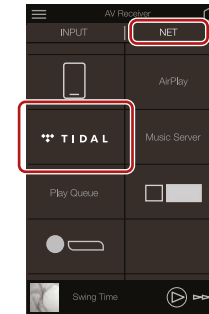

Доступность тех или иных сервисов зависит от региона вашего проживания.

6. Введите информацию из учетной записи TIDAL, включая логин и пароль, чтобы войти в систему TIDAL. После успешного входа и регистрации ресивера на экране появится меню TIDAL.

Для воспроизведения перейдите к пункту 3 в следующем разделе.

Воспроизведение контента TIDAL

1. Запустите приложение Pioneer Remote. Ресивер автоматически появляется в списке на экране. Выберите ресивер.
 2. Нажмите «NET» или «NETWORK» в верхней части экрана, чтобы переключиться на экран сети. Затем коснитесь значка «TIDAL».
 3. Чтобы начать воспроизведение, выберите контент из меню TIDAL.
- Если вы хотите управлять воспроизведением контента TIDAL с помощью пульта ДУ, воспользуйтесь кнопками селектора входов на пульте, чтобы войти в меню Network (Сеть) и выберите «TIDAL».



Подключение системы Sonos для воспроизведения музыки



Подключение системы Sonos для воспроизведения музыки

Подключив к ресиверу плеер Sonos Connect, вы сможете воспроизводить на нем любую музыку из любых источников, представленных в приложении Sonos App. Вы получаете возможность воспроизводить контент с ресивера через устройства Sonos в сети той же группы. Кроме того, при запуске воспроизведения музыки в приложении Sonos App автоматически включается ресивер и активируется соответствующий вход.

- Если функция управления режимом ожидания по сети (Network Standby) в меню «System Setup» - «Hardware» - «Power Management» (Настройка системы - Оборудование - Управление питанием) выключена (Off), включите устройство вручную и нажмите кнопку «NET» на пульте ДУ. По умолчанию функция Network Standby (→ стр. 125) включена (On).
- Можно зарегистрировать до двух устройств Sonos Connect.

Необходимое оборудование

- Sonos Connect
- Аудиокабель RCA (в комплекте с Sonos Connect)

Как подключить плеер Sonos Connect к ресиверу

1. Подключите плеер Sonos Connect к гнезду AUDIO IN ресивера с помощью кабеля RCA, входящего в комплект поставки Sonos Connect. Можно также использовать любой вход, кроме входа PHONO.
 - Возможно также подключение с помощью цифрового кабеля. Для получения более подробной информации см. руководство по эксплуатации системы Sonos.
 - Название входа, отображаемое на дисплее ресивера, можно изменить на более понятное. Вы можете изменить название входа, к которому подключен плеер Sonos Connect, например, с «CD» на «SONOS». Чтобы изменить название, нажмите кнопку на пульте ДУ для вызова главного экрана и выберите «System Setup» - «Source» - «Name Edit» (Настройка системы - Источник - Редактировать имя).

Настройка

Для воспроизведения аудиосигнала Sonos на ресивере требуется некоторая настройка. Выполните настройку, руководствуясь следующими указаниями.

1. Чтобы изменить название, нажмите кнопку на пульте ДУ для вызова главного экрана, выберите «System Setup» - «Hardware» - «Works with SONOS» (Настройка системы - Оборудование - Работа с SONOS) и нажмите ENTER.
2. С помощью кнопок навигации / выберите следующие пункты и задайте соответствующую настройку для каждого из них.

Input Selector (Селектор входов):

Включите функцию сопряжения с устройством Sonos Connect. Кнопками навигации / выберите вход, к которому будет подключен плеер Sonos Connect.

Connected Device (Подключенные устройства):

Нажмите кнопку Enter, чтобы показать устройства Sonos, подключенные к той же сети, что и ресивер. Выберите устройство Sonos Connect, подключенное к ресиверу, и нажмите кнопку Enter.

- Другие продукты, помимо Sonos Connect (например, Play:3, не оснащенные выходным разъемом), также отображаются в списке устройств, и доступны для выбора. В этом случае вместе с включением воспроизведения на Sonos активируется назначенный вход, но звук отсутствует. Выберите комнату, в которой имеются подключенные устройства Sonos Connect.



- На экране в списке продуктов Sonos возможно отображение до 32 устройств. Если найти желаемое устройство Sonos Connect не удастся, вернитесь к предыдущему экрану, выключите все другие устройства, связь с которыми вам в настоящее время не требуется, и повторите попытку.

Output Zone (Зона вывода сигнала):

Кнопками навигации ◀ / ▶ выберите зону, в которой вы собираетесь прослушивать музыку. «Main»: Вывод аудиосигнала только в основную зону, то есть, в комнату, где находится ресивер.

«Zone 2»: Вывод аудиосигнала только в отдельную комнату (зона 2).

«Main/Zone 2»: Вывод аудиосигнала в основную комнату и зону 2.

Preset Volume (Предустановленная громкость):

Вы можете заранее установить громкость, с которой будет воспроизводиться сигнал с устройства Sonos Connect в основной комнате (где находится ресивер). Выберите один из вариантов: «Last» (уровень на момент перехода ресивера в режим ожидания), «-∞ dB» или значение в диапазоне от «-81.5 dB» до «+18.0 dB».

- При выполнении настройки для второго устройства несколько раз нажмите кнопку навигации ▼, чтобы перейти на следующую страницу и сменить меню с «SONOS-1» на «SONOS-2».

Воспроизведение сигнала Sonos через ресивер

1. С помощью приложения Sonos App выберите музыку и переключите ее воспроизведение на комнату (или группу), в которой установлен ресивер. Рекомендуем назвать свою комбинацию ресивер/Sonos Connect так, чтобы было понятно, в какой комнате она находится, например, «гостиная» или «комната с телевизором».
- Если при запуске воспроизведения вход на вашем ресивере не переключится автоматически, попробуйте остановить воспроизведение, а затем включить снова.
- Если в настройках приложения Sonos включен сквозной режим управления громкостью (Volume Pass Through), то контролировать громкость ресивера можно будет из приложения.
 - * Если активен режим «Volume Pass Through», функция «Preset Volume» (Предустановленная громкость) будет недоступна.



Интернет-радио

Вы можете использовать сервисы Интернет-радио, такие как TuneIn, подключив ресивер к сети, имеющей доступ в Интернет.

- Для пользования сервисами Интернет-радио, ваша система должна быть подключена к Интернету.
- Для использования отдельных сервисов Интернет-радио может потребоваться регистрация пользователя через ПК. Более подробную информацию вы найдете на сайте конкретного сервиса.

Воспроизведение

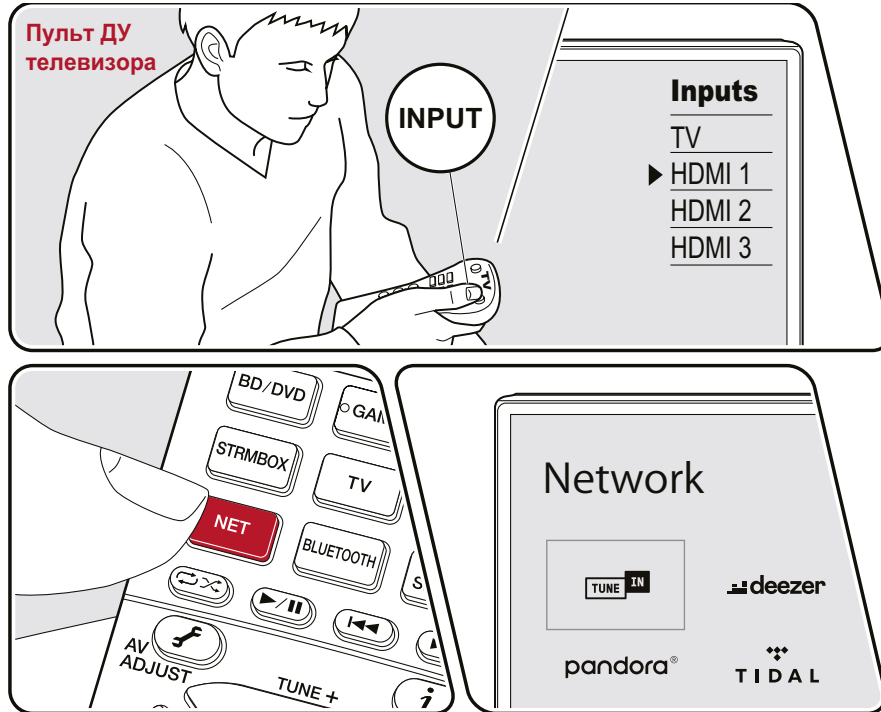

На иллюстрации показан пример.

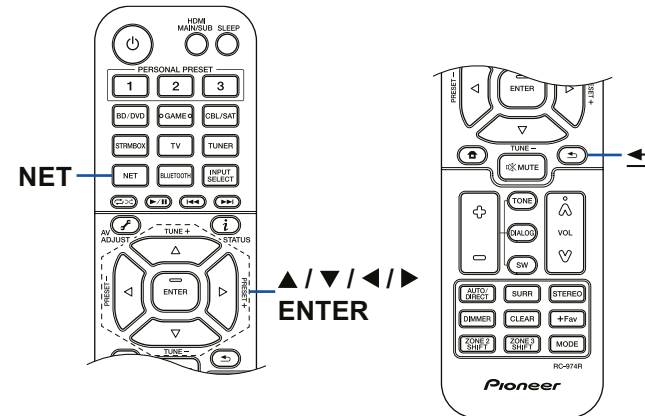

Выполните описанную ниже процедуру при включенном питании аппарата.

1. Переключите телевизор на вход, к которому подключен ресивер.
 2. При нажатии кнопки «NET» на экране телевизора появится список сетевых функций.
 3. Кнопками навигации выберите требуемый сервис Интернет-радио и нажмите кнопку Enter, чтобы подтвердить выбор.
 4. Следуя инструкциям на экране, кнопками навигации выберите радиостанцию и программу, затем нажмите Enter для воспроизведения.
- Для возврата к предыдущему экрану нажмите кнопку .



Меню сервисов Интернет-радио

Вы можете помечать закладками определенные радиостанции или удалять станции, которые были помечены закладками. Отображаемое меню может быть разным в зависимости от выбранного сервиса.

Во время приема сигнала радиостанции отображается символ меню . Когда отображается этот символ, нажатие кнопки Enter будет открывать меню на экране. Если отображаются несколько символов, выберите кнопками навигации  и нажмите Enter.

Об учетной записи на TuneIn

После создания учетной записи на веб-сайте TuneIn (tunein.com) и входа на него с ресивера все радиостанции и программы, к которым вы обращались, будут автоматически добавляться в список «My Presets» (Мои настройки). Список «My Presets» отображается на следующем уровне иерархической структуры TuneIn Radio. Чтобы просмотреть радиостанции, занесенные в список «My Presets», необходимо войти в учетную запись на TuneIn Radio с ресивера. Для этого выберите пункт «Login» (Регистрация при входе в систему) – «I have a TuneIn account» (У меня есть учетная запись на TuneIn) в списке «TuneIn Radio» на ресивере, а затем введите имя пользователя и пароль.

- Если вы выбираете пункт «Login» на ресивере, отображается регистрационный код. Используя этот код, вы можете связать ресивер с разделом «My Page» (Моя страница) на сайте TuneIn Radio для получения возможности входить в систему со страницы «Login» - «Login with a registration code» (Войти с помощью регистрационного кода) без ввода имени пользователя и пароля.



Многозонное воспроизведение

Вы можете пользоваться 2-канальным звуком в отдельной комнате (зоне 2) при одновременном воспроизведении аудиосигнала в основном помещении (где находится ресивер). Сигнал одного и того же источника можно одновременно воспроизводить в основном помещении и в зоне 2. Либо можно воспроизводить контент разных источников в каждом из помещений. Если у вас активен вход «NET», «BLUETOOTH» или «USB», то для основного помещения и для отдельной комнаты можно будет выбрать только один источник сигналов. Если для основного помещения вы выбрали вход «NET», а затем в другой комнате — вход «BLUETOOTH», вход для основного помещения автоматически переключится на «BLUETOOTH». Вы не можете выбрать разные станции вещания DAB (модели для Европы), AM (модели для стран Северной Америки, Азии и Австралии) или FM диапазона для основной и отдельной комнаты.

Приложение Pioneer Remote ([→ стр. 145](#)) удобно для управления многозонным воспроизведением. Загрузите Pioneer Remote (версию для iOS или Android™) на свой смартфон, планшет или другое мобильное устройство.



Воспроизведение ([→ стр. 93](#))



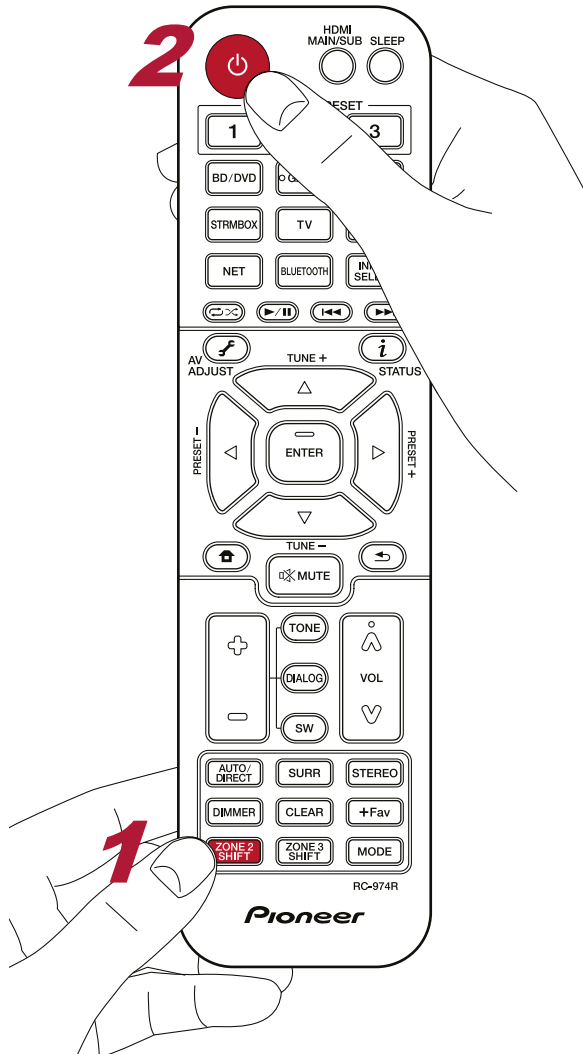

Дистанционное управление воспроизведением в зоне 2 осуществляется при помощи соответствующих кнопок пульта ДУ с удержанием кнопки ZONE 2 SHIFT.

1. Направьте пульт ДУ на устройство и нажмите , удерживая при этом кнопку ZONE 2 SHIFT.
 - На дисплее ресивера появится индикация «Z2» (Зона 2).



2. Удерживая «ZONE 2 SHIFT», нажмите на пульте ДУ кнопку источника, сигнал которого будет воспроизводиться в отдельном помещении. Та же операция на ресивере: нажмите кнопку ZONE 2 CONTROL. Не позднее 8 секунд после этого поворотом колеса селектора выберите вход, сигнал которого должен воспроизводиться в отдельном помещении.
3. При использовании соединения с подключением к выходу ZONE 2/LINE OUT громкость звука регулируйте на интегральном усилителе, находящимся в другой комнате. Если колонки подключены к акустическому выходу ZONE, громкость регулируйте на пульте ДУ кнопками громкости, удерживая при этом «ZONE 2 SHIFT». При управлении с ресивера нажмите кнопку «ZONE 2-CONTROL», затем в течение 8 секунд отрегулируйте громкость регулятором MASTER VOLUME.

- Если во время многозонного воспроизведения переключить ресивер на режим ожидания, яркость свечения «Z2» понизится и режим воспроизведения будет переключен на воспроизведение в отдельной комнате. Если включить режим ZONE 2, когда ресивер находится в режиме ожидания, воспроизведение так же будет продолжено только в отдельной комнате.
- Воспроизведение аудиосигнала в зоне 2 с AV-компонентов, подключенных к ресиверу, возможно только в том случае, если это аналоговый или 2-канальный сигнал формата PCM. Если AV-компонент подключен к ресиверу при помощи HDMI, цифрового оптического или коаксиального кабеля, преобразуйте выходной сигнал AV-компонента в формат PCM.
- Если видео- и аудиосигнал, поданный на вход HDMI выводятся в ЗОНУ 2, установите для параметра «Input / Output Assign» - «TV Out / OSD» - «Zone 2 HDMI» ([→ стр. 111](#)) в системном меню значение «Use» (Использовать).
- Аудиосигналы формата DSD не выводятся в зону 2, если селектором входов выбран вход «NET» или «USB».
- Если включен режим зоны 2, потребление энергии в режиме ожидания увеличивается.



Чтобы отключить эту функцию: удерживая ZONE 2 SHIFT, нажмите кнопку ϕ .
В качестве альтернативы можно воспользоваться кнопкой ZONE 2-ON/OFF на передней панели ресивера.



Использование ПЕРСОНАЛЬНЫХ НАСТРОЕК

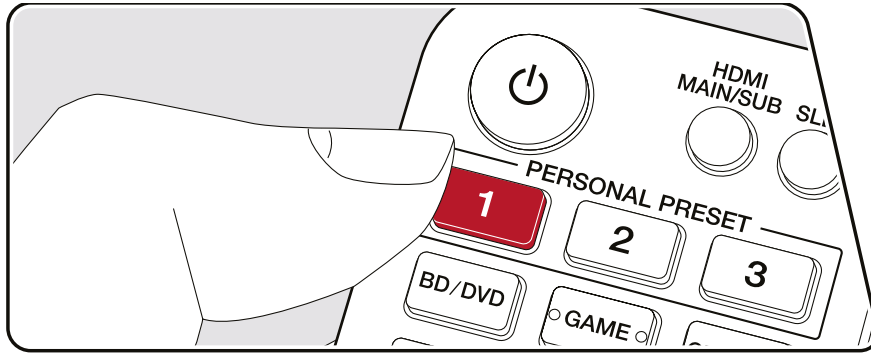

Сохранение настроек в памяти

С помощью трех кнопок персональных настроек (PERSONAL PRESET) (→ стр. 96) можно сохранять текущее состояние селектора входов, режима прослушивания и других установок, чтобы затем вызывать их одним нажатием.

Например, при нажатии определенной кнопки группы PERSONAL PRESET автоматически активируется вход «TUNER» с уже готовой настройкой на определенную радиостанцию. Также восстанавливается режим прослушивания и уровень громкости. Для сохранения в памяти текущих настроек выполните следующие действия.

1. Нажмите и задержите одну из трех кнопок PERSONAL PRESET.
2. На дисплее появится сообщение «Preset Written» (Настройка записана), и настройка сохранится. Если на эту кнопку уже были назначены какие-либо настройки, информация будет перезаписана.

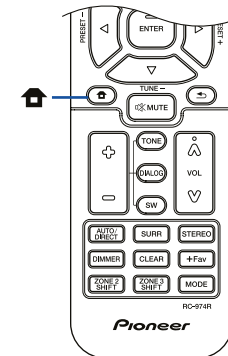
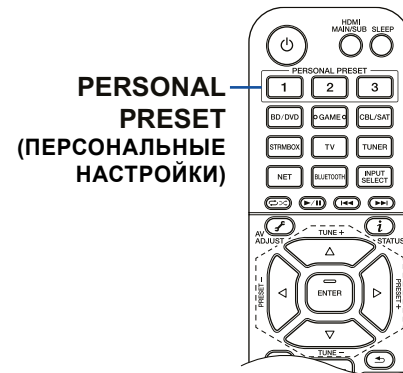

Настройки, которые можно сохранять в памяти

В качестве ПЕРСОНАЛЬНЫХ НАСТРОЕК возможно сохранение следующих установок.

- Селектор входов (также можно сохранить настройки на сетевой сервис или AM (модели для стран Сев. Америки, Азии и Австралии) / FM / DAB радиостанции (модели для Европы)).
 - Целевое устройство для вывода аудиосигнала (HDMI)
 - Режим прослушивания
 - Уровень громкости (верхний предел составляет «0.0 dB») (если активна зона 2, можно сохранить уровень громкости и для нее).
 - Назначение зон (многозонный режим)
 - Состояние функции Sound Retriever (включена или выключена)
 - Настройка тембра — TREBLE/BASS/DIALOG
- * При сохранении настроек на AM/FM/DAB-радиостанции для кнопки TUNER зарезервированы номера «38», «39» и «40» (→ [стр. 74](#)).

Использование сохраненных настроек

1. Нажмите одну из трех кнопок PERSONAL PRESET, на которую были назначены настройки.

Проверка сохраненных настроек

1. Кнопкой  вызовите главный экран, выберите «System Setup» - «Input/Output Assign» - «PERSONAL PRESET Information» (Настройка системы - Назначение входов/выходов - Информация о персональных настройках) (→ [стр. 114](#)) и нажмите ENTER.
2. Сохраненные настройки отображаются в списке.
 - Обратите внимание, что настройки для некоторых функций (например, Sound Retriever) в списке не представлены.



Запоминающее USB-устройство

Вы можете воспроизводить музыкальные файлы, хранящиеся на запоминающем USB-устройстве.

Поддерживаемые аудиоформаты

MP3 (.mp3)

- MPEG-1/MPEG-2 Audio Layer 3/44.1 кГц, 48 кГц/между 8 и 320 кбит/с и VBR

WMA (.wma)

- 44.1 кГц, 48 кГц/между 5 и 320 кбит/с, и VBR
- Форматы WMA Pro/Voice/WMA Lossless не поддерживаются.

WAV (.wav)

Файлы WAV содержат несжатые цифровые аудиосигналы PCM.

- 44.1 кГц, 48 кГц, 88.2 кГц, 96 кГц, 176.4 кГц, 192 кГц / 8, 16 и 24 бит

AIFF (.aiff/.aif)

Файлы AIFF содержат несжатые цифровые аудиосигналы PCM.

- 44.1 кГц, 48 кГц, 88.2 кГц, 96 кГц, 176.4 кГц, 192 кГц / 8, 16 и 24 бит

AAC (.aac/.m4a/.mp4/.3gp/.3g2)

- MPEG-2/MPEG-4 Audio/44.1 кГц, 48 кГц, 88.2 кГц, 96 кГц/ между 8 и 320 кбит/с, и VBR

FLAC (.flac)

- 44.1 кГц, 48 кГц, 88.2 кГц, 96 кГц, 176.4 кГц, 192 кГц / 8, 16 и 24 бит

LPCM (линейная импульсно-кодовая модуляция)

- 44.1 кГц, 48 кГц / 16 бит

Apple Lossless (.m4a/.mp4)

- 44.1 кГц, 48 кГц, 88.2 кГц, 96 кГц, 176.4 кГц, 192 кГц / 16 и 24 бит

DSD (.dsf/.dff)

- DSF/DSDIFF/2,8 МГц, 5,6 МГц, 11,2 МГц

Требования к USB-накопителям

- Этот ресивер надлежащим образом работает со стандартными запоминающими устройствами — USB-накопителями класса USB Mass Storage Device. Формат USB-накопителей должен поддерживать файловую систему FAT16 или FAT32.
- Если USB-накопитель содержит несколько разделов, каждый из них рассматривается системой как независимое устройство.
- Поддерживается отображение до 20 000 треков на одну папку, глубина вложенных папок может достигать 16 уровней.
- Не поддерживаются USB-концентраторы и USB-накопители с функциями концентратора. Не подключайте такие устройства к ресиверу.
- Если к USB-накопителю прилагается адаптер переменного тока, присоедините адаптер и используйте его для подключения к розетке электросети.
- Ресивер не поддерживает USB-накопители с функцией защиты.
- Носители информации, вставленные в USB-кардридер, могут оказаться непригодными для этой функции. Кроме того, при использовании некоторых типов запоминающих USB-устройств правильное считывание содержимого может оказаться невозможным.
- В случае использования USB-накопителя наша компания не несет ответственности за потерю или изменение данных, хранящихся на USB-накопителе, и за неправильное функционирование USB-накопителя. Рекомендуем вам создавать резервные копии данных, хранящихся на USB-накопителе, перед использованием накопителя с ресивером.
- Обратите внимание, что совместимость гарантируется не со всеми USB-накопителями.

❑ Воспроизведение музыкальных файлов с запоминающего USB-устройства (→ [стр. 98](#))



Воспроизведение музыкальных файлов с запоминающего USB-устройства

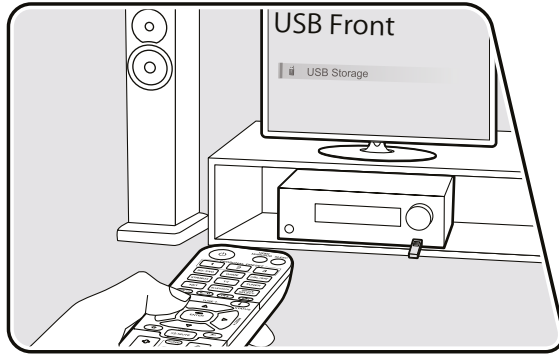

Выполните описанную ниже процедуру при включенном питании аппарата.

1. Переключите телевизор на вход, к которому подключен ресивер.
2. Вставьте USB-устройство с музыкальными файлами в гнездо USB на передней или задней панели ресивера.
3. Нажмите кнопку «INPUT SELECT» и выберите «USB Front» (Передний порт USB) или «USB Rear» (Задний порт USB).
 - Если индикатор «USB» на дисплее мигает, проверьте правильность подключения USB-накопителя.
 - Не извлекайте USB-накопитель из разъема, пока на дисплее присутствует сообщение «Connecting...» (Идет установка соединения...). Это может привести к повреждению записанных данных или неисправности USB-накопителя.
4. Когда появится следующий экран, нажмите ENTER. На дисплее отображается список папок и музыкальных файлов, хранящихся на USB-устройстве. С помощью кнопок навигации выберите папку и нажмите Enter для подтверждения выбора.
5. С помощью кнопок навигации выберите музыкальный файл и нажмите Enter, чтобы включить воспроизведение.

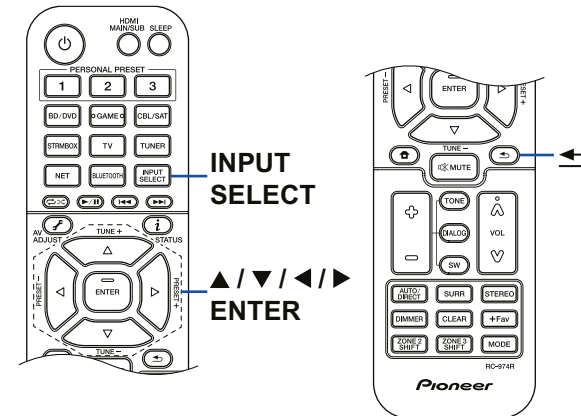

- Для возврата к предыдущему экрану нажмите кнопку ↶.
- Символы, которые не поддерживаются системой, отображаются на дисплее как «*».
- Порт USB ресивера соответствует стандарту USB 2.0. В некоторых случаях скорость передачи данных может оказаться недостаточной из-за особенностей контента, что может вызывать прерывистое звучание.



- При воспроизведении файлов, записанных методом кодирования VBR (переменный битрейт), время воспроизведения может отображаться некорректно.
- Ресивер поддерживает воспроизведение без пауз с USB-накопителя при следующих условиях.
Непрерывно воспроизводимые файлы WAV, FLAC и Apple Lossless должны иметь одинаковый формат, частоту дискретизации, каналы, разрядность квантования и скорость передачи данных.
- Чтобы для каждого файла в формате WAV на экране отображались название альбома, имя исполнителя и обложка альбома, необходимо, чтобы структура папок и имена файлов при сохранении музыкальных файлов были такими, как показано ниже. Обложка альбома будет отображаться на экране, если в папке нижнего уровня будет сохранен соответствующий файл .jpg. Следует иметь в виду, что из-за большого объема данных файл .jpg может потребовать значительного времени для отображения или может вообще не отображаться.



Музыкальный сервер

Ресивер поддерживает потоковое воспроизведение музыкальных файлов, хранящихся на компьютере или в сетевом хранилище (NAS), подключенном к той же сети.

- Сетевой сервер, с которыми может работать ресивер, — это тот же компьютер с установленным на нем плеером Windows Media® Player 12 или сетевое хранилище (NAS) с поддержкой домашней сети. Для использования Windows Media® Player 12 вам нужно заранее сделать дополнительные настройки. При использовании компьютера следует иметь в виду, что через ресивер возможно воспроизведение только тех аудиофайлов, которые зарегистрированы в библиотеке проигрывателя Windows Media® Player.

Поддерживаемые аудиоформаты

MP3 (.mp3)

- MPEG-1/MPEG-2 Audio Layer 3/44.1 кГц, 48 кГц/между 8 кбит/с и 320 кбит/с и VBR

WMA (.wma)

- 44.1 кГц, 48 кГц/между 5 и 320 кбит/с, и VBR
- Форматы WMA Pro/Voice/WMA Lossless не поддерживаются.

WAV (.wav)

Файлы WAV содержат несжатые цифровые аудиосигналы PCM.

- 44.1 кГц, 48 кГц, 88.2 кГц, 96 кГц, 176.4 кГц, 192 кГц / 8, 16 и 24 бит

AIFF (.aiff/.aif)

Файлы AIFF содержат несжатые цифровые аудиосигналы PCM.

- 44.1 кГц, 48 кГц, 88.2 кГц, 96 кГц, 176.4 кГц, 192 кГц / 8, 16 и 24 бит

AAC (.aac/.m4a/.mp4/.3gp/.3g2)

- MPEG-2/MPEG-4 Audio/44.1 кГц, 48 кГц, 88.2 кГц, 96 кГц/ между 8 и 320 кбит/с, и VBR

FLAC (.flac)

- 44.1 кГц, 48 кГц, 88.2 кГц, 96 кГц, 176.4 кГц, 192 кГц / 8, 16 и 24 бит

LPCM (линейная импульсно-кодовая модуляция)

- 44.1 кГц, 48 кГц / 16 бит

Apple Lossless (.m4a/.mp4)

- 44.1 кГц, 48 кГц, 88.2 кГц, 96 кГц / 16 и 24 бит

DSD (.dsf/.dff)

- DSF/DSDIFF/2,8 МГц, 5,6 МГц, 11,2 МГц

Настройки проигрывателя Windows Media® Player 12

1. Включите компьютер и запустите Windows Media® Player 11.
2. Выберите пункт «Turn on media streaming» (Включить потоковую трансляцию) из меню «Stream» (Поток).
 - Если потоковая трансляция уже включена, выберите в меню «Stream» пункт «More streaming options...» (Дополнительные параметры потоковой трансляции), чтобы показать список проигрывателей в данной сети, а затем перейдите к пункту 4.
3. Нажмите на «Turn on media streaming», чтобы показать список устройств воспроизведения в сети.
4. Выделите это устройство в окне «Media streaming options» (Параметры потоковой трансляции) и установите для него значение «Allow» (Разрешить).
5. Нажмите «ОК», чтобы закрыть диалоговое окно.
6. Откройте меню «Stream» и проверьте, установлен ли флажок в пункте «Allow remote control of my Player...» (Разрешить дистанционное управление плеером...).
 - В зависимости от версии Windows Media® имена пунктов, отображаемых для выбора, могут отличаться от приведенного выше описания.

□ Воспроизведение (→ [стр. 101](#))



Воспроизведение

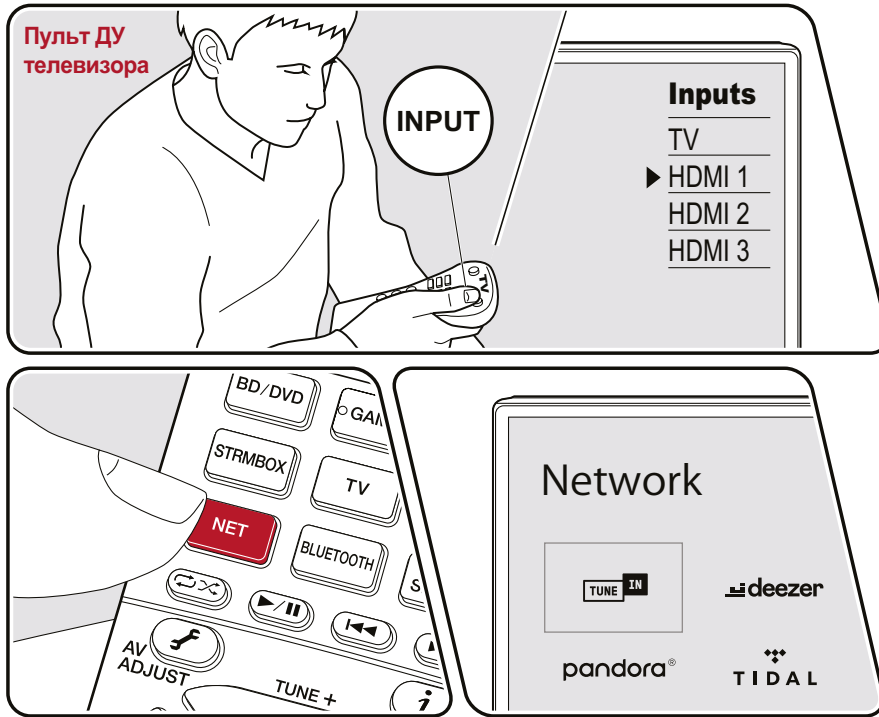

На иллюстрации показан пример.

Выполните описанную ниже процедуру при включенном питании аппарата.

1. Переключите телевизор на вход, к которому подключен ресивер.
2. Для воспроизведения включите сервер (Windows Media® Player 12 или сетевое хранилище), на котором хранятся музыкальные файлы.
3. Убедитесь, что компьютер или NAS-сервер подключены к той же сети, что и ресивер.
4. Нажмите кнопку «NET» (Сеть), чтобы показать список сетевых сервисов.
 - Если индикатор «NET» на дисплее мигает, значит, устройство не подключено к сети надлежащим образом. Проверьте правильность сетевого соединения.



5. Кнопками навигации выберите пункт «Music Server» и нажмите Enter.

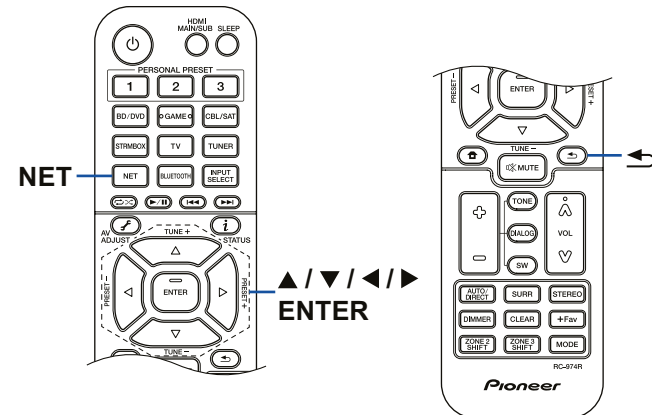

6. С помощью кнопок навигации выберите нужный сервер и нажмите Enter, чтобы просмотреть список.
 - Для ресивера недоступны фото- и видеофайлы, хранящиеся на серверах.
 - Контент, хранящийся на сервере, может не отображаться — это зависит от настроек коллективного пользования сервером.
 7. С помощью кнопок навигации выберите файл и нажмите Enter для включения воспроизведения.
 - Если появляется сообщение «No Item» (Нет данных), проверьте правильность подключения к сети.
- Для возврата к предыдущему экрану нажмите кнопку ↶.
 - При воспроизведении файлов, записанных методом кодирования VBR (переменный битрейт), время воспроизведения может отображаться некорректно.
 - На сервере может храниться до 20 000 треков в одной папке, глубина вложения папок может достигать 16 уровней.
 - Ресивер может не распознавать некоторые мультимедийные серверы или не воспроизводить хранящиеся на них музыкальные файлы.

Поиск музыкальных файлов

Если используемый вами сервер поддерживает функции поиска, можно использовать описанную ниже функцию поиска.

Выполните следующую процедуру с серверами, отображаемыми с помощью Music Server.

1. С помощью кнопок ▲ / ▼ выберите сервер, содержащий музыкальные файлы, которые вы хотите воспроизвести, и нажмите Enter.
2. С помощью кнопок ▲ / ▼ выберите папку «Search» и нажмите кнопку Enter. Папка «Search» содержит три вложенные папки.
 - «Search by Artist»: Выберите ее для поиска по исполнителю.
 - «Search by Album»: Выберите ее для поиска по названию альбома.
 - «Search by Track»: Выберите ее для поиска по названию трека.
3. С помощью кнопок ▲ / ▼ выберите папку и нажмите Enter.
4. Введите текст для поиска и нажмите Enter. После этого отображаются результаты поиска.
5. С помощью кнопок ▲ / ▼ выберите музыкальные файлы для воспроизведения и нажмите Enter.

Дистанционное управление воспроизведением с ПК

Через ресивер можно проигрывать хранящиеся на вашем компьютере музыкальные файлы, управляя компьютером по домашней сети. Ресивер поддерживает дистанционное воспроизведение с использованием Windows Media Player® 12. Чтобы использовать функцию дистанционного воспроизведения с помощью проигрывателя Windows Media Player® 12, его необходимо настроить заранее. (→ [стр. 100](#))

Удаленное воспроизведение

1. Включите питание ресивера.
 2. Включите компьютер и запустите Windows Media® Player 12.
 3. Выберите музыкальный файл и нажмите правую кнопку мыши для проигрывания его в Windows Media® Player 12.
 - Для удаленного воспроизведения музыкального файла на другом сервере откройте этот сервер из меню «Other Libraries» (Другие библиотеки) и выберите желаемый файл.
 4. Выберите ресивер в пункте «Play to» (Воспроизводить на...), чтобы открыть окно «Play to» в проигрывателе Windows Media® Player 12, и запустите воспроизведение.
 - Если ваш ПК работает под управлением Windows® 8.1, щелкните мышью на пункте «Play to» и выберите в списке свой ресивер. Если ваш ПК работает под управлением Windows 10, нажмите «Cast to Device» (Настроить для устройства) и выберите этот ресивер. Управление удаленным воспроизведением возможно из окна «Play to» на компьютере. Телевизор, подключенный по каналу HDMI, будет отображать экран воспроизведения.
 5. С помощью регулятора громкости в окне «Play to» настройте громкость.
 - Вид этого регулятора может отличаться от того, что отображается на дисплее ресивера.
 - Если громкость регулируется с ресивера, ее уровень в окне «Play to» не отражается.
 - Функция удаленного воспроизведения на ресивере недоступна, если:
 - используется какой-нибудь сетевой сервис,
 - идет воспроизведение музыкального файла с USB-накопителя.
- Удаленное воспроизведение файлов в форматах FLAC и DSD не поддерживается.
 - Проигрывание без пауз при удаленном воспроизведении не поддерживается.



Приложение Play Queue



Скачав приложение Pioneer Remote (для iOS или Android™) на смартфон или планшет, вы сможете сохранить собственный список избранного контента (информация Play Queue) на USB-накопителе, подключенном к ресиверу, а также на компьютере или сетевом хранилище, подключенном к той же сети, что и ресивер, чтобы затем воспроизводить музыку из этого списка. Информация Play Queue остается действительной до тех пор, пока вы не отключите ресивер от электросети. Информацию о приложении см. в разделе «Управляющее приложение Pioneer Remote» (→ [стр. 145](#)).

Добавление информации Play Queue

1. Выберите «INPUT» (Вход) на экране приложения и нажмите значок «USB». Либо выберите вход «NET» и нажмите значок «USB» или «Music Server». (В разных моделях этот значок может иметь разное название).

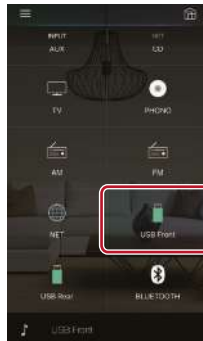

2. Касание значка «+» напротив трека, который вы хотите добавить, открывает всплывающее окно для добавления этого трека в список избранного (Play Queue).



3. Нажмите «Play Now» (Воспроизводить сейчас), «Play Next» (Воспроизводить следующим) или «Play Last» (Воспроизводить последним), чтобы добавить выбранный трек в список избранного (Play Queue).
 - Если в списке Play Queue нет ни одного трека, присутствует только индикация «Play Now» (Воспроизводить сейчас).

Сортировка и удаление

1. Выберите вход «NET», нажмите значок «Play Queue» и войдите в экран служебных функций Play Queue.



2. Нажмите значок « \rightleftharpoons » трека, который вы хотите переставить в списке, и перетащите его в другое место.

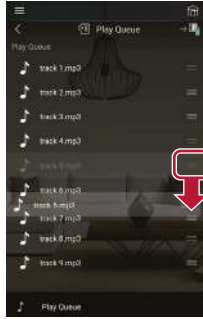

3. Чтобы удалить трек, протяните его влево, чтобы вид корзины сменился на «». Если вы используете iOS-устройство, протяните влево значок « \rightleftharpoons ». После прекращения нажатия трек будет удален из списка Play Queue.



Воспроизведение

Воспроизведение начинается, когда вы выбираете «Play Now » для добавления информации в Play Queue или трек на экране служебных функций Play Queue.



Подключение передатчика для воспроизведения

Подключив передатчик для беспроводных наушников или беспроводных колонок к выходу ZONE B LINE OUT на задней панели ресивера, вы можете прослушивать через беспроводные наушники или беспроводные колонки тот же контент, что и в основной комнате.

Соединения

- С помощью аналогового аудиокабеля соедините выход ZONE B LINE OUT ресивера с входом передатчика.

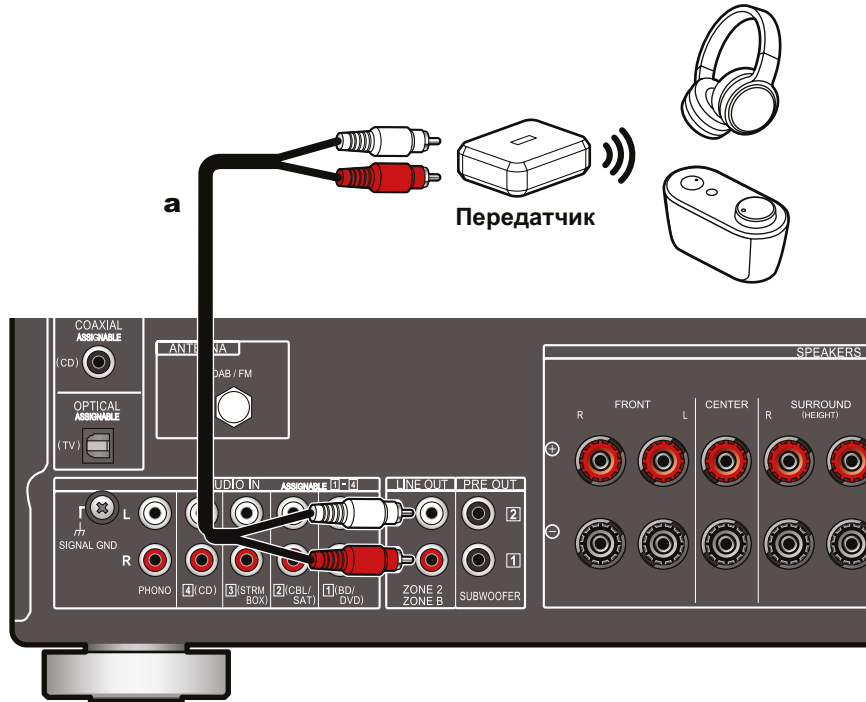

a Аналоговый аудиокабель

Настройка

- Кнопкой на пульте ДУ вызовите главный экран и для параметра «System Setup» - «Speaker» - «Configuration» - «Zone 2 Lineout» (Системные настройки - Акустические системы - Конфигурация - Зона 2/Линейный выход) ([→ стр. 115](#)) выберите «Zone B».

Воспроизведение

- Нажмите кнопку на пульте ДУ и выберите «Audio» - «Zone B».
 - В некоторых случаях выбор «Zone B» невозможен:
 - Когда включен режим ZONE 2.
 - Когда для параметра «System Setup» - «Speaker» - «Configuration» - «Zone 2 Preout» (Акустические системы - Конфигурация - Выход предусилителя на зону 2) на главном экране задано значение «Zone 2» ([→ стр. 115](#))
- Выберите зону воспроизведения.
 - Off:** Вывод звука только в зону A. На дисплее устройства загорается «A».
 - On (A+B):** Вывод звука в зону A и зону B. На дисплее устройства загораются символы «A» и «B».
 - On (B):** Вывод звука только в зону B. На дисплее устройства загорается «B».
- Запустите воспроизведение на подключенном AV-компоненте.
- Громкость в ЗОНЕ B регулируйте на передатчике или другом устройстве.
 - Если для параметра «Zone 2 Lineout» задано значение «Zone B», а для «Audio» - «Zone B» в меню AV Adjust — значение «On (A+B)», то для зоны A —
 - будет недоступна регулировка тембра
 - в главном меню «System Setup» - «Speaker» - «Distance» (Настройка системы - Акустические системы - Расстояние) ([→ стр. 117](#)) невозможно будет указать расстояние до тыловых окружающих АС.
 - Если для целевой зоны воспроизведения выбран вариант «On (A+B)», то при использовании 2.1-канальной конфигурации в зоне A будет доступен только режим «Stereo».



При конфигурации с использованием 3.1 и более каналов доступен только расширенный режим стерео «Ext. Stereo».



Настройка





Настройка системы	108
МСАСС	130
Сеть/Bluetooth	134
Настройка через веб-браузер	141
Первичная настройка с помощью мастера автоматической подготовки к эксплуатации	142
Управляющее приложение Pioneer Remote	145







Настройка системы

Выполняйте настройки с помощью меню, которое отображается на экране телевизора.

Нажмите кнопку «» на пульте ДУ для вызова главного экрана. Затем с помощью кнопок навигации на пульте ДУ выберите пункт System Setup (Настройка системы) и нажмите кнопку ENTER.

Кнопками навигации  /  /  /  на пульте ДУ выберите нужный пункт меню и нажмите Enter для подтверждения выбора.

Для изменения значений настроек используйте кнопки  / .

- Для возврата к предыдущему экрану нажмите кнопку .
- Для выхода из режима настройки нажмите .



Список меню

Input/OutputAssign (Назначение входов/выходов)	TV Out / OSD	Настройка выхода телевизора и меню, которое отображается на экране.	стр. 110
	HDMI Input	Вы можете поменять назначение кнопок селектора входов, привязав любую из них к входу HDMI IN.	стр. 112
	Digital Audio Input	Вы можете поменять назначение кнопок селектора входов, привязав любую из них к цифровому аудиовходу коаксиальному (COAXIAL) или оптическому (OPTICAL).	стр. 112
	Analog Audio Input	Вы можете поменять назначение кнопок селектора входов, привязав любую из них к входу AUDIO IN.	стр. 113
	Input Skip	Вы можете пропускать входы, к которым не подключены источники сигналов, при их выборе дисковым переключателем INPUT SELECTOR на ресивере или кнопкой INPUT SELECT на пульте ДУ.	стр. 113
	PERSONAL PRESET Information	Здесь вы можете проверить, какие предустановки у вас сохранены под кнопками персональный настроек PERSONAL PRESET 1-3.	стр. 114
Speaker (Акустические системы)	Configuration	Изменение конфигурации каналов с учетом размещения подключенных АС.	стр. 115
	Crossover	Настройка частоты разделительного фильтра (кроссовера).	стр. 116
	Distance	Укажите расстояние от каждой АС до позиции прослушивания.	стр. 117
	Channel Level	Настройка уровня громкости каждого канала (каждой АС).	стр. 117
	Dolby Enabled Speaker	Изменение настроек акустических систем, поддерживающих стандарт Dolby (Dolby-AC).	стр. 118
	Speaker Virtualizer	Включение (On) или выключение (Off) функции Speaker Virtualizer (Акустический виртуализатор).	стр. 118
Audio Adjust (Настройка звука)	Dual Mono/Mono	Изменение настроек воспроизведения звука в мультиплексном режиме.	стр. 119
	Dolby	Настройка звука при поступлении на вход сигнала в формате Dolby.	стр. 119
	DTS	Настройка звука при поступлении на вход сигнала в формате DTS.	стр. 119
	Volume	Регулировка громкости.	стр. 120



Source (Источник сигнала)	Выравнивание уровня входных сигналов	Выравнивание громкости между разными устройствами, подключенными к ресиверу.	стр. 121
	Редактирование имени	Присвоение понятных названий для каждого из входов.	стр. 121
	Выбор источника аудиосигнала	Укажите приоритетное соединение, если к одной кнопке селектора входов привязано несколько источников сигнала.	стр. 122
Hardware (Оборудование)	HDMI	Здесь можно изменять функциональные настройки HDMI.	стр. 123
	Power Management (Управление питанием)	Управление питанием с целью энергосбережения.	стр. 124
	Works with SONOS	Изменение настроек для соединения с плеером Sonos Connect.	стр. 126
Multi Zone (Многозонное воспроизведение)	Zone 2	Изменение настроек для зоны 2.	стр. 127
	Remote Play Zone (Удаленное воспроизведение)	Изменение настроек для режима удаленного воспроизведения.	стр. 127
Miscellaneous (Разное)	Tuner	Изменение настроек тюнера.	стр. 128
	Remote ID (Идентификатор пульта ДУ)	Изменение идентификатора для пульта ДУ.	стр. 128
	Firmware Update (Обновление прошивки)	Настройка параметров для обновления прошивки	стр. 129
	Initial Setup (Первичная настройка)	Выполнение первичных настроек в меню Setup.	стр. 129
	Lock (Блокировка)	Возможность блокировки меню Setup (блокируется возможность изменения настроек).	стр. 129
	Factory Reset (Восстановление заводских настроек)	Восстановление заводских настроек — все установки возвращаются к стандартным значениям.	стр. 129



Назначение входов и выходов

■ Выход телевизора/Экранное меню

Настройка выхода телевизора и меню, которое отображается на экране.

□ HDMI Out (по умолчанию: MAIN)

Выберите разъем HDMI для соединения с телевизором.

- Если к разъемам HDMI OUT MAIN и SUB подключены устройства с разным разрешением, изображения выводятся с более низким разрешением.

MAIN	При подключении телевизора к основному выходу HDMI (HDMI OUT MAIN).
SUB	При подключении телевизора к дополнительному выходу HDMI (HDMI OUT SUB).
MAIN+SUB	При подключении к основному и дополнительному выходам — MAIN и SUB.

□ Dolby Vision (по умолчанию: MAIN)

Если вы хотите выводить видеосигнал формата Dolby Vision с проигрывателя на телевизор, выберите разъем HDMI OUT – MAIN или SUB, к которому подключен телевизор, поддерживающий Dolby Vision. Эта настройка необходима только в том случае, если в пункте «HDMI Out» вы установили значение «MAIN + SUB» и подключили телевизор к обоим разъемам MAIN и SUB.

MAIN	Для вывода видеосигнала в формате Dolby Vision на телевизор с поддержкой Dolby Vision, подключенный к разъему HDMI OUT MAIN.
SUB	Для вывода видеосигнала в формате Dolby Vision на телевизор с поддержкой Dolby Vision, подключенный к разъему HDMI OUT SUB.
Off	Если при установке «MAIN» или «SUB» изображение на телевизоре выводится некорректно, установите значение «Off» (Выключено).

□ Upscaling (по умолчанию: Off)

При подключении телевизора с поддержкой 4K/8K входные видеосигналы формата 1080p могут быть автоматически масштабированы до 4K/8K на выходе. Видеосигналы, подаваемые на вход в формате 4K, могут автоматически выводиться также в формате 8K. Обратите внимание, что для вывода в формате 8K необходимо установить для параметра «HDMI 4K/8K Signal Format» (Формат сигнала HDMI 4K/8K) (→ стр. 111) значение «8K Standard» или «8K Enhanced», а также подключиться через кабель HDMI к телевизору с поддержкой 8K.

- Если телевизор не поддерживает разрешение 4K/8K с той же частотой, что и частота входного видеосигнала HDMI, масштабирование до 4K или 8K будет выполняться некорректно. Проверьте частоту разрешения 4K/8K, поддерживаемую телевизором, и измените разрешение видеосигнала, поступающего от AV-компонента.

Off	Функция выключена.
	<ul style="list-style-type: none"> • Выберите «Off», если ваш телевизор не поддерживает формат 4K/8K.
Auto	Функция включена.

□ Super Resolution (по умолчанию: 2)

Если в параметре «Upscaling» вы установили настройку «Auto», можно выбрать степень коррекции видеосигнала от «1» (слабая) до «3» (сильная) или значение «Off» (функция коррекции выключена).



Назначение входов и выходов

❑ Формат сигнала HDMI 4K/8K

Установите формат сигнала 4K/8K, вводимого и выводимого данным устройством. Выполните настройку в соответствии с характеристиками подключенного телевизора или проигрывателя.

- Разрешение будет разным в зависимости от того, к какому порту HDMI подключено устройство. Подробности см. в таблице «Разрешение входного сигнала» (→ [стр. 176](#)).

BD/DVD	(по умолчанию: 4K Enhanced)
GAME	(по умолчанию: 4K Enhanced)
CBL/SAT	(по умолчанию: 4K Enhanced)
STRM BOX	(по умолчанию: 4K Enhanced)
CD	(по умолчанию: 4K Enhanced)
TV	(по умолчанию: 4K Enhanced)

4K Standard	При использовании высокоскоростного кабеля HDMI с поддержкой 10,2 Гбит/с для подключения телевизора или видеоплеера, совместимого с форматами сигнала 4K (4K 30 Гц и др.).
4K Enhanced	При использовании высокоскоростного кабеля HDMI Premium с поддержкой 18 Гбит/с для подключения телевизора или видеоплеера, совместимого с форматами сигнала 4K высокой четкости (4K 60 Гц, 4K HDR и др.). <ul style="list-style-type: none"> • В зависимости от подключенного компонента и кабеля HDMI может наблюдаться некоторое искажение изображения. Если это происходит, переключитесь на «4K Standard».
8K Standard	При использовании высокоскоростного кабеля HDMI PREMIUM с поддержкой 10,2 Гбит/с для подключения телевизора или видеоплеера, совместимого со стандартными форматами сигнала 4K 120 Гц, 5K 30 Гц или 8K 30 Гц.
8K Enhanced	При использовании высокоскоростного кабеля HDMI ULTRA с поддержкой 48 Гбит/с для подключения телевизора или видеоплеера, совместимого со стандартными форматами сигнала 5K 60 Гц или 8K 60 Гц.

❑ Zone 2 HDMI (по умолчанию: Not Use)

Используйте эту настройку для передачи сигнала на телевизор в зоне 2, подключенный к разъему HDMI OUT SUB/ZONE 2.

Use	Использовать эту функцию.
Not Use	Выключить эту функцию. <ul style="list-style-type: none"> • Если аудио-и видеосигналы, поступающие на вход HDMI, выводятся в зону 2, установите значение «Use».

❑ OSD Language (по умолчанию: English)

Выберите язык экранного меню из следующих вариантов.
 (Модели для стран Северной Америки) Английский, немецкий, французский, испанский, итальянский, голландский, шведский
 (Модели для Австралии и стран Европы и Азии) Английский, немецкий, французский, испанский, итальянский, голландский, шведский, русский, китайский)

❑ Impose OSD (по умолчанию: On)

Функция Impose OSD (наложение меню поверх изображения) позволяет указать должна ли отображаться на телеэкране такая информация, как настройка громкости или переключение входов.

On	Экранное меню отображается на телеэкране. <ul style="list-style-type: none"> • Экранное меню может не отображаться, даже если выбрана настройка «On» – это зависит от входного сигнала. В таком случае измените разрешение на подключенном к ресиверу устройстве.
Off	Экранное меню не отображается на телеэкране.

❑ Screen Saver (по умолчанию: 3 minutes)

Установка времени, по истечении которого запускается экранная заставка. Выберите один из следующих вариантов: «3 minutes», «5 minutes», «10 minutes» и «Off».



Назначение входов и выходов

■ Входы HDMI

Вы можете изменять назначение кнопок селектора входов, привязывая их к входам группы HDMI IN.

- BD/DVD** (по умолчанию: HDMI 1 (HDCP 2.3))
- GAME** (по умолчанию: HDMI 2 (HDCP 2.3))
- CBL/SAT** (по умолчанию: HDMI 3 (HDCP 2.3))
- STRM BOX** (по умолчанию: HDMI 4 (HDCP 2.3))

«HDMI 1 (HDCP 2.3)» - «HDMI 4 (HDCP 2.3)»:

Назначьте каждую из кнопок селектора входов на тот или иной вход HDMI. Если необходимость назначения отсутствует, выберите «—». Чтобы назначить один из входов HDMI, уже привязанный к другой кнопке, сначала измените его настройку на «—».

■ Цифровые аудиовходы

Вы можете поменять назначение кнопок селектора входов, привязав любую из них к цифровому аудио коаксиальному (COAXIAL) или оптическому (OPTICAL) входу. Если необходимость назначения отсутствует, выберите «—».

- BD/DVD** (по умолчанию: ---)
- GAME** (по умолчанию: ---)
- CBL/SAT** (по умолчанию: ---)
- STRM BOX** (по умолчанию: ---)
- CD** (по умолчанию: COAXIAL)
- TV** (по умолчанию: OPTICAL)

COAXIAL, OPTICAL	Назначение коаксиального или оптического входа на кнопки селектора входов.
---------------------	--

- Для сигналов PCM (стереофонических и монофонических), подаваемых на цифровой вход, поддерживается частота дискретизации 32 / 44,1 / 48 / 88,2 / 96 кГц и разрешение 16, 20 и 24 бит.



Назначение входов и выходов

■ Аналоговые аудиовходы

Вы можете поменять назначение кнопок селектора входов, привязав любую из них к входу AUDIO. Если необходимость назначения отсутствует, выберите «—».

- BD/DVD** (по умолчанию: **AUDIO 1**)
- GAME** (по умолчанию: **---**)
- CBL/SAT** (по умолчанию: **AUDIO 2**)
- STRM BOX** (по умолчанию: **AUDIO 3**)
- CD** (по умолчанию: **AUDIO 4**)
- TV** (по умолчанию: **---**)

AUDIO 1, AUDIO 2, AUDIO 3, AUDIO 4	Назначьте аудиовход на любую кнопку селектора входов.
---	---

■ Пропуск входа

Вы можете пропускать входы, к которым не подключены источники сигналов, при их выборе дисковым переключателем INPUT SELECTOR на ресивере или кнопкой INPUT SELECT на пульте ДУ.

- BD/DVD** (по умолчанию: **Use**)
- GAME** (по умолчанию: **Use**)
- CBL/SAT** (по умолчанию: **Use**)
- STRM BOX** (по умолчанию: **Use**)
- HDMI 5** (по умолчанию: **Use**)
- HDIM 6** (по умолчанию: **Use**)
- AUX** (по умолчанию: **Use**)
- CD** (по умолчанию: **Use**)
- TV** (по умолчанию: **Use**)
- PHONO** (по умолчанию: **Use**)
- TUNER** (по умолчанию: **Use**)
- NET** (по умолчанию: **Use**)
- USB Front** (по умолчанию: **Use**)
- USB Rear** (по умолчанию: **Use**)
- BLUETOOTH** (по умолчанию: **Use**)

Use	Вход используется.
Skip	Вход не используется.



Назначение входов и выходов

■ Информация о персональных настройках

Вы можете проверить содержимое своих настроек, сохраненных под любой из трех кнопок PERSONAL PRESET.

Записанные настройки отображаются в списке.

□ Preset (по умолчанию: Preset 1)

Выберите одну из трех настроек, сохраненные под названиями «Preset 1», «Preset 2» и «Preset 3».

(Главная зона)

Объект настройки	Значение по умолчанию	Описание настроек
Input Selector	---	Показывает вход, настройка на который была сохранена.
HDMI Out	---	Показывает выход (HDMI), настройка на который была сохранена.
NetworkService	---	Название сетевого сервиса и радиостанции, настройка на которые была сохранена.
Band/Station	---	Диапазон AM, FM или DAB и имя предустановки для радиостанции, настройка на которую была сохранена.
Listening Mode	---	Режим прослушивания, настройка на который была сохранена.
Volume	---	Уровень громкости, настройка на который была сохранена. (верхний предел «0.0 dB»)
Multi Zone	---	Зона воспроизведения (при использовании многозонного режима), настройка на которую была сохранена.

- Если активен вход «TUNER», на дисплее выводится индикация диапазона и радиостанции.
- Если активен вход «TUNER» или «NET», на дисплее выводится индикация только радиостанции.
- Если активен вход «NET», на дисплее выводится индикация сетевого сервиса.

- Название предустановки для диапазона/радиостанции (только когда активен вход «TUNER») используется то, которое вы ей присвоили в меню «Source» - «Name Edit» (Источник - Редактировать имя). Если имя радиостанции не присвоено, отображается частота.

(Зона 2)

Объект настройки	Значение по умолчанию	Описание настроек
Input Selector	---	Показывает вход, настройка на который была сохранена.
NetworkService	---	Сетевой сервис, настройка на который была сохранена.
Band	---	Диапазон AM, FM или DAB.
Station	---	Имя радиостанции, настройка на которую была сохранена.

- Индикация диапазона выводится только тогда, когда активен вход «TUNER».
- Индикация радиостанции выводится только тогда, когда активен вход «TUNER» или «NET».
- Индикация сетевого сервиса выводится только тогда, когда активен вход «NET».
- Название предустановки для радиостанции (только когда активен вход «TUNER») используется то, которое вы ей присвоили в меню «Source» - «Name Edit» (Источник - Редактировать имя). Если имя радиостанции не присвоено, вместо имени отображается частота.



Акустические системы

■ Конфигурация

Изменение конфигурации каналов с учетом размещения подключенных АС.

Speaker Channels (по умолчанию: 7.1 ch)

Выберите схему каналов — «2.1 ch», «3.1 ch», «4.1 ch», «5.1 ch», «6.1 ch», «7.1 ch», «2.1.2 ch», «3.1.2 ch», «4.1.2 ch» или «5.1.2 ch» — в соответствии с количеством подключенных АС.

Subwoofer (по умолчанию: Yes)

Настраивается в зависимости от наличия сабвуфера.

Yes	Сабвуфер подключен.
No	Когда сабвуфер не подключен.

Height Speaker (по умолчанию: Top Middle)

Укажите тип акустических систем, если подключены высотные АС. Выберите из следующих вариантов: «Front High» (Фронтальные верхние), «Top Front» (Потолочные фронтальные), «Top Middle» (Потолочные средние), «Top Rear» (Потолочные тыловые), «Rear High» (Тыловые верхние), «Dolby Speaker (Front)» (Dolby-АС (фронтальные)), «Dolby Speaker (Surr)» (Dolby-АС (окруж.)) или «Dolby Speaker (Back)» (Dolby-АС (тыловые)) в соответствии с типом и расположением подключенных акустических систем.

- Если какое-либо значение недоступно даже при правильном подключении АС, проверьте соответствие настроек в меню «Speaker Channels» (Акустические каналы) числу подключенных каналов.

Zone Speaker (по умолчанию: No)

Установите подключение АС к клеммам Zone 2.

- Эта настройка недоступна, если для параметра «Zone 2 Lineout» задано значение «Zone B».

Zone 2	АС подключены к акустическим клеммам Zone 2.
No	АС не подключены к акустическим клеммам Zone 2.

Zone 2 Lineout (по умолчанию: Zone 2)

Укажите, куда должен выводиться аудиосигнал с выхода ZONE 2 PRE/LINE OUT/ZONE B LINE OUT.

- Если для параметра «Zone Speaker» выбран вариант «Zone 2», эта настройка будет зафиксирована на значении «Zone 2».

Zone 2	При подключении внешнего усилителя в другой комнате (зона 2).
Zone B	При подключении внешнего усилителя, передатчика для беспроводных наушников или подобного устройства в зоне B.

Bi-Amp (по умолчанию: No)

Возможность подключения фронтальных акустических систем с использованием двухполосного усиления (bi-amp).

- Эта настройка недоступна, если установлены окружающие тыловые или высотные АС (4.1.2 кан., 5.1.2 кан.)

No	Отсутствие двухполосного усиления для фронтальных АС.
Yes	Двухполосное усиление для фронтальных АС. <ul style="list-style-type: none"> • Эта настройка будет зафиксирована на значении «No», если пункт «Zone Speaker» настроен на значение «Zone 2».

Speaker Impedance (по умолчанию: 6 ohms or above)

Установите требуемое значение импеданса (Ом) для подключенных АС.

- Для определения импеданса проверьте этикетку на задней панели АС или сверьтесь с прилагаемой к ним инструкцией.

4ohms	Если импеданс какой-либо из подключенных АС составляет 4 Ом и более, но менее 6 Ом.
6 ohms or above	Если все подключенные АС обладают импедансом не менее 6 Ом.



Акустические системы

■ Разделительный фильтр

Настройка частоты разделительного фильтра (кроссовера).

- Front** (по умолчанию: Small)
- Center** (по умолчанию: Small)
- Height** (по умолчанию: Small)
- Surround** (по умолчанию: Small)
- Surround Back** (по умолчанию: Small)
- Crossover** (по умолчанию: 80 Hz)
- Double Bass** (по умолчанию: On)

Front (Фронтальный канал):

Настройка выбирается в зависимости от размеров АС.

«Small»: если используются малые, не напольные АС.

«Large»: если используются большие, напольные АС.

- Если для параметра «Configuration» - «Subwoofer» (Конфигурация - Сабвуфер) установлено значение «No», параметр «Front» будет зафиксирован на значении «Large» (Большие), и нижние частоты других каналов будут выводиться через фронтальные АС. Необходимые для правильной настройки подробности см. в руководстве к используемым АС.

Center, Height, Surround (Центральный, высотный, окружающий каналы):

Настройка выбирается в зависимости от размеров АС.

«Small»: если используются колонки с диаметром динамика 16 см или меньше.

«Large»: если используются динамики диаметром более 16 см.

- Если для канала «Front» задано значение «Small», то и для центрального канала также устанавливается значение «Small».
- Если какой-либо пункт недоступен для выбора, даже когда соединение выполнено правильно, проверьте, соответствуют ли настройки в меню «Configuration» - «Speaker Channels» числу подключенных каналов.

Surround Back (Окружающий тыловой канал):

Настройка выбирается в зависимости от размеров АС.

«Small»: если используются колонки с диаметром динамика 16 см или меньше.

«Large»: если используются динамики диаметром более 16 см.

- Если для канала «Surround» выбрана настройка «Small», то и для этого канала также устанавливается настройка «Small».
- Если какой-либо пункт недоступен для выбора, даже когда соединение выполнено правильно, проверьте, соответствуют ли настройки в меню «Configuration» - «Speaker Channels» числу подключенных каналов.

Crossover (Разделительный фильтр):

Если в вашей системе есть малые («Small») колонки, укажите частоту, бас ниже которой будет воспроизводиться другими, большими колонками. Также укажите частоту, ниже которой сабвуфером будут воспроизводиться низкочастотные эффекты (LFE).

Доступный диапазон частот составляет от «500 Hz» до «200 Hz».

Double Bass (Усиление баса):

Эту настройку можно выбрать только в том случае, если в меню конфигурации выбран сабвуфер («Configuration» - «Subwoofer» - «Yes»), в качестве фронтальных указаны большие колонки («Large»).

Для усиления баса перенаправьте нижние частоты фронтальных левого/правого, а также центрального каналов на сабвуфер.

«On»: нижние частоты будут усилены.

«Off»: нижние частоты не будут усилены.

- та настройка не включается автоматически, даже если была выполнена процедура калибровки Full Auto MCACC.



Акустические системы

■ Расстояние

Укажите расстояние от каждой АС до позиции прослушивания.

- Front Left** (по умолчанию: 10.0 ft/3.00 m)
- Center** (по умолчанию: 10.0 ft/3.00 m)
- Front Right** (по умолчанию: 10.0 ft/3.00 m)
- Height Left** (по умолчанию: 10.0 ft/3.00 m)
- Height Right** (по умолчанию: 10.0 ft/3.00 m)
- Surround Right** (по умолчанию: 10.0 ft/3.00 m)
- Surr Back Right** (по умолчанию: 10.0 ft/3.00 m)
- Surr Back Left** (по умолчанию: 10.0 ft/3.00 m)
- Surround Left** (по умолчанию: 10.0 ft/3.00 m)
- Subwoofer** (по умолчанию: 10.0 ft/3.00 m)

- Единицы измерения можно изменить нажатием кнопки «Mode» на пульте ДУ. В случае использования футов (ft) в качестве единицы измерения значение изменяется с шагом 0,1 фута в диапазоне 0,1-30,0 фута. В случае использования метров (m) в качестве единицы измерения значение изменяется с шагом 0,03 м в диапазоне 0,03-9,0 м.
(Height Left (Высотн. л), Height Right (Высотн. п), Surr Back Right (Окр. тыл. п), Surr Back Left (Окр. тыл. л)):
- Эта настройку невозможно изменить, если в меню «Configuration» - «Zone Speaker» (Конфигурация - Зональные АС) установлено значение «Zone 2» и воспроизведение идет в зоне 2.

■ Громкость каналов

Настройка уровня громкости для каждой АС.

- Front Left** (по умолчанию: 0.0 dB)
- Center** (по умолчанию: 0.0 dB)
- Front Right** (по умолчанию: 0.0 dB)
- Height Left** (по умолчанию: 0.0 dB)
- Height Right** (по умолчанию: 0.0 dB)
- Surround Right** (по умолчанию: 0.0 dB)
- Surr Back Right** (по умолчанию: 0.0 dB)
- Surr Back Left** (по умолчанию: 0.0 dB)
- Surround Left** (по умолчанию: 0.0 dB)
- Subwoofer** (по умолчанию: 0.0 dB)

Выберите значение в диапазоне от «-12.0 dB» до «+12.0 dB» («-15.0 dB» до «+12.0 dB» для сабвуфера) (с шагом 0.5 dB). При каждом изменении этой величины будет слышен тестовый тональный сигнал. Выберите желаемый уровень.

(Height Left (Высотн. л), Height Right (Высотн. п), Surr Back Right (Окр. тыл. п), Surr Back Left (Окр. тыл. л)):

- Настройку невозможно изменить, если в пункте настройки «Configuration» - «Zone Speaker» (Конфигурация - Зональные АС) установлено значение «Zone 2» и зона 2 включена.



Акустические системы

■ АС с поддержкой Dolby

Изменение настроек акустических систем, поддерживающих стандарт Dolby (Dolby-AC).

- Эту настройку можно выбрать в том случае, если в параметре «Configuration» (Конфигурация) - «Height Speaker» (АС эффекта высоты) вы установили «Dolby Speaker».

Расстояние от потолка (по умолчанию: 6.0 ft/1.80 m)

Установите расстояние между АС с поддержкой Dolby и потолком. Выберите значение в диапазоне от «0.1 ft»/»0.03 m» до «15.0 ft»/»4.50 m» (с шагом 0,1 фт или 0,03 м).

- Для отображения расстояния ресивер использует единицу измерения (фут или метр), выбранную для настройки «Distance».

Reflex Optimizer (по умолчанию: Off)

Функция Reflex Optimizer (Оптимизация отражений) позволяет усилить эффект отражения звука Dolby-AC от потолка.

- Эта функция не дает эффекта, если используется режим прослушивания Pure Direct.

Off	Функция выключена.
On	Функция включена.

■ Функция Speaker Virtualizer

Функцию Speaker Virtualizer (Акустический виртуализатор) можно включить (On) или выключить (Off).

Speaker Virtualizer (по умолчанию: On)

On	Вы можете выбрать режим прослушивания с эффектом виртуальных АС, например, F.S.Surround.
Off	Режим прослушивания с эффектом виртуальных АС, например, F.S.Surround, недоступен.



Настройка звука

■ Двойное моно / Моно

Изменение настроек воспроизведения звука в мультиплексном режиме.

Dual Mono (по умолчанию: Main)

Эта настройка определяет аудиоканал или язык вещания при воспроизведении мультиплексного аудиосигнала, многоязычного вещания и т.п.

- При нажатии кнопки *i* на пульте ДУ во время прослушивания программ мультиплексного вещания на дисплее ресивера выводится индикация «1+1».

Main	Только основной канал (Main).
Sub	Только дополнительный канал (Sub).
Main / Sub	Звук будет подаваться на выход по основному и дополнительному каналам одновременно.

Mono Input Channel (по умолчанию: Left + Right)

Настройка входного канала при воспроизведении аналоговых сигналов или сигналов 2-канального PCM в режиме прослушивания моно.

Left	Только левый канал
Right	Только правый канал
Left + Right	Левый и правый каналы

■ Dolby

Настройка звука в режиме Dolby.

Loudness Management (по умолчанию: On)

При воспроизведении аудиосигналов формата Dolby TrueHD включите функцию нормализации диалогов, которая поддерживает громкость диалога на определенном уровне. Примечание: когда эта настройка выключена (Off), то при воспроизведении аудиосигнала Dolby Digital Plus / Dolby TrueHD функция ночного прослушивания Late Night также отключается.

On	Функция включена.
Off	Функция выключена.

Center Spread (по умолчанию: Off)

Позволяет регулировать ширину фронтального звукового поля, которое формируется при включении режима прослушивания Dolby Audio - Surr.

- При стандартных настройках акустических систем обычно эту функцию отключают (Off).

On	Звуковое поле простирается влево и вправо.
Off	Звуковое поле сосредоточено в середине.

■ DTS

Настройки доступные при воспроизведении сигналов формата DTS.

Dialog Control (по умолчанию: 0 dB)

Эта функция позволяет повысить громкость диалогов до 6 дБ с шагом 1 дБ для лучшей их разборчивости на фоне других звуков в фильмах.

- Настройка доступна только для контента DTS:X.
- В некоторых случаях эта функция может оказаться недоступной — это зависит от контента.



Настройка звука

■ Volume (Громкость)

Эта функция служит для регулировки громкости.

Mute Level (по умолчанию: -M dB)

Настройка уровня приглушенного звука относительно исходного уровня при прослушивании. Выберите значение из числа следующих: «-∞ dB», «-40 dB» и «-20 dB»

Volume Limit (по умолчанию: Off)

Позволяет указать максимальный уровень, выше которого будет невозможно увеличить громкость. Выберите вариант «Off» или значение в диапазоне от «-32 dB» до «+17 dB».

Power On Level (по умолчанию: Last)

Эта функция позволяет установить уровень громкости, который будет использоваться при включении ресивера. Выберите настройку «Last» (уровень громкости на момент перехода ресивера в режим ожидания), «-∞ dB» или значение в диапазоне от «-81.5 dB» до «+18.0 dB».

- Невозможно настроить уровень громкости, превышающий значение настройки «Volume Limit».

Headphone Level (по умолчанию: 0.0 dB)

Регулировка громкости при прослушивании в наушниках. Выберите значение в диапазоне от «-12.0 dB» до «+12.0 dB».



Источник сигнала

■ Выравнивание уровня входных сигналов

Функция Input Volume Absorber обеспечивает выравнивание громкости между разными устройствами, подключенными к ресиверу. С помощью селектора входов выберите источник сигнала.

□ Input Volume Absorber (по умолчанию: 0.0 dB)

Выберите значение в диапазоне от «-12.0 dB» до «+12.0 dB». Если громкость одного устройства превышает громкость остальных, установите отрицательное значение (-). А если громкость одного устройства ниже по сравнению с остальными, установите положительное значение (+). Чтобы проверить громкость, включите воспроизведение на этом устройстве.

- Эта функция не дает эффекта в Зоне 2.

■ Редактирование имени

Функция Name Edit (Редактирование имени) позволяет задать понятные имена для каждого из входов. Присвоенное имя отображается на дисплее. С помощью селектора входов выберите источник сигнала.

□ Name Edit (по умолчанию: исходное название входа)

1. С помощью кнопок навигации выберите символ и нажмите Enter.
Повторяя эту операцию, введите имя длиной не более 10 символов.
«A/a»: Переключение между верхним и нижним регистрами. (На пульте ДУ для этого используется кнопка «Mode»)
«←» «→»: Перемещение курсора в направлении, указанном стрелкой.
«⊞»: Удаление символа слева от курсора.
«␣»: Ввод пробела.
 - Чтобы удалить все введенные символы, нажмите кнопку CLEAR на пульте ДУ.
2. Закончив ввод символов, кнопками навигации выберите пункт «OK» и нажмите ENTER.

Введенное название входа сохраняется.

Чтобы восстановить стандартное имя, нажмите кнопку Clear на пульте ДУ. Ничего не вводя, выберите «OK» и нажмите ENTER.

- Чтобы присвоить настройке имя, нажмите TUNER на пульте ДУ, выберите диапазон AM (модели для стран Северной Америки, Австралии и Азии) или FM, затем выберите номер нужной предустановки. (Присвоение имен настройкам на DAB-станции (модели для Европы) невозможно).
- Присвоение настройке имени невозможно, если выбран вход «NET», «USB» или «BLUETOOTH».



Источник сигнала

■ Выбор источника аудиосигнала

Функция Audio Select (Выбор источника аудиосигнала) позволяет установить приоритет, если к входам, назначенным на одну кнопку подключено несколько источников, например, одновременное подключение к разъему «BD/DVD» в группе HDMI IN и к разъему «BD/DVD» в группе AUDIO IN. Эту настройку можно выполнить отдельно для каждой кнопки селектора входов. Выберите одну из таких кнопок для изменения ее настройки. Обратите внимание, что некоторые стандартные значения настроек не могут быть изменены.

- BD/DVD** (по умолчанию: **HDMI**)
- GAME** (по умолчанию: **HDMI**)
- CBL/SAT** (по умолчанию: **HDMI**)
- STRM BOX** (по умолчанию: **HDMI**)
- CD** (по умолчанию: **COAXIAL**)
- TV** (по умолчанию: **OPTICAL**)
- PHONO** (по умолчанию: **Analog**)

ARC	<p>Приоритет отдается сигналу телевизора, поддерживающего возвратный аудиоканал (ARC).</p> <ul style="list-style-type: none"> Эта настройка доступна только в том случае, если в меню «Hardware» – «HDMI» включен возвратный канал (Audio Return Channel (eARC supported)) и на ресивере выбран вход «TV».
HDMI	<p>Приоритет отдается сигналу, поступающему на один из входов группы HDMI IN.</p> <ul style="list-style-type: none"> Эта настройка доступна только в том случае, если в меню «Input/Output Assign» - «HDMI Input» (Назначение входов/выходов - Вход HDMI) нужный вход назначен на разъем HDMI.
COAXIAL	<p>Приоритет отдается сигналу, поступающему на цифровой коаксиальный аудиовход DIGITAL AUDIO IN COAXIAL.</p> <ul style="list-style-type: none"> Эта настройка доступна только в том случае, если в меню «Input/Output Assign» - «Digital Audio Input» (Назначение входов/выходов - Цифровой аудиовход) нужный вход назначен на разъем COAXIAL.

OPTICAL	<p>Приоритет отдается сигналу, поступающему на цифровой оптический аудиовход DIGITAL AUDIO IN OPTICAL.</p> <ul style="list-style-type: none"> Эта настройка доступна только в том случае, если в меню «Input/Output Assign» - «Digital Audio Input» (Назначение входов/выходов - Цифровой аудиовход) нужный вход назначен на разъем OPTICAL
Аналоговые	<p>Приоритет отдается сигналу, поступающему на аналоговые аудиовходы.</p> <ul style="list-style-type: none"> Эта настройка доступна только в том случае, если в меню «Input/Output Assign» - «Analog Audio Input» (Назначение входов/выходов - Аналоговый аудиовход) нужный вход назначен на разъем AUDIO IN.

Fixed PCM (по умолчанию: Off)

Укажите, следует ли ограничивать входные сигналы форматом PCM (кроме многоканального PCM), если в настройке «Audio Select» выбрано значение «HDMI», «COAXIAL» или «OPTICAL». Установите эту настройку на значение «On» (Вкл.), если при воспроизведении источников формата PCM в начале каждого трека возникает шум или происходит пропуск звука. Обычно устанавливается вариант «Off» (Выкл.).

- После каждого изменения настройки «Audio Select» она возвращается к значению по умолчанию «Off».
- Эту настройку нельзя использовать со входами «TUNER», «NET», «USB» и «BLUETOOTH».



Оборудование

■ HDMI

Здесь можно изменять функциональные настройки HDMI.

□ HDMI CEC (по умолчанию: On)

Установка значения «On» для этого параметра позволяет использовать назначение входов и другие функции связи с CEC-совместимым устройством, подключенным к разъему HDMI.

После изменения этой настройки выключите, а затем снова включите все подключенные компоненты.

- В зависимости от используемого телевизора может потребоваться настройка канала связи на телевизоре.
- Эта функция доступна только для устройства, подключенного к выходу «HDMI OUT MAIN».
- После установки значения «On» для этого параметра и закрытия служебного окна на дисплее ресивера появится имя подключенного CEC-совместимого устройства и индикация «CEC On» (Функция CEC включена).
- При включении (On) этой функции энергопотребление возрастает, даже в режиме ожидания. Однако оно остается минимальным благодаря автоматическому переходу в гибридный режим ожидания HYBRID STANDBY, когда работают только основные электронные цепи.
- Если после включения этой функции вы будете прослушивать звук через встроенные динамики телевизора, то с помощью регулятора громкости ресивера можно будет управлять и громкостью АС, подключенных к ресиверу. Чтобы выводить звук через одно устройство, измените настройки ресивера или телевизора, либо уменьшите уровень громкости на ресивере.
- В случае аномальной работы системы, когда для этой настройки выбрано значение «On», установите значение «Off».
- Если подключенное устройство не поддерживает функцию CEC или у вас нет уверенности в его совместимости с ней, установите настройку на значение «Off».

On	Функция включена.
Off	Функция выключена.

□ HDMI Standby Through (по умолчанию: Auto (Eco))

Если для этой настройки выбрано значение, отличное от «Off» (Выкл.), можно воспроизводить на телевизоре аудио- и видеосигналы источника, подключенного к разъемам HDMI ресивера, даже если ресивер находится в режиме ожидания. Если для параметра «HDMI CEC» установлено значение «On», будут доступны только настройки «Auto» и «Auto (Eco)». При выборе иных вариантов отключите («Off») функцию «HDMI CEC».

- После установки для этой функции любого другого значения, кроме «Off», энергопотребление в режиме ожидания возрастает. Однако оно все равно останется минимальным благодаря автоматической активации гибридного режима ожидания (Hybrid Standby), в котором работают только основные электронные цепи.
- Для воспроизведения на телевизоре сигнала с проигрывателя, не поддерживающего стандарт CEC, включите ресивер и выберите соответствующий вход.
- При использовании телевизора с поддержкой CEC можно снизить потребление энергии в режиме ожидания, выбрав «Auto (Eco)».

Off	Функция выключена.
BD/DVD, GAME, CBL/SAT, STRM BOX, HDMI 5, HDMI 6	Например, при выборе «BD/DVD» вы можете воспроизводить на телевизоре сигнал от источника, подключенного к разъему «BD/DVD», даже если ресивер находится в режиме ожидания. Выберите эту настройку, если вы решили, какой источник будет использовать с применением этой функции.
Last	Вы можете воспроизводить на телевизоре аудио- и видеосигнал со входа, выбранного непосредственно перед переключением ресивера в режим ожидания.
Auto, Auto (Eco)	Выберите одну из этих настроек, если подключено устройство, соответствующее стандарту CEC. Благодаря функции связи CEC вы можете воспроизводить аудио- и видеосигнал со входа, выбранного на телевизоре, независимо от того, какой вход был выбран перед переходом ресивера в режим ожидания.



Оборудование

Audio TV Out (по умолчанию: Auto)

Когда включен ресивер, аудиосигнал можно прослушивать через динамики телевизора.

- Если для «HDMI CEC» выбрано значение «On», эта настройка будет иметь фиксированное значение «Auto». Если вы хотите отключить измените эту функцию, установите для параметра «HDMI CEC» значение «Off» (Выключено).
- Если включена (On) функция вывода звука через телевизор (Audio TV Out) и звук воспроизводится через динамики телевизора, то изменить режим прослушивания будет невозможно.
- В некоторых случаях вывод звука через телевизор невозможен, даже если эта функция включена — это зависит от телевизора или сигнала подключенного устройства. В этом случае аудиосигнал выводится через АС, подключенные к ресиверу.
- Сигнал, который подается на ресивер и выводится через динамики телевизора, проходит также и через тракт самого ресивера, что подтверждается повышением громкости при повороте регулятора громкости на ресивере. При отсутствии необходимости в выводе звука измените настройки ресивера или телевизора, либо уменьшите громкость на ресивере.

On	Функция включена.
Off	Функция выключена.
Auto	Если для параметра «HDMI Out» установлено значение «MAIN» или «MAIN+SUB» и при этом включена функция «HDMI CEC», будет активна только настройка «Auto». При настройке «Auto» звук выводится через динамики телевизора и не выводится через подключенные к ресиверу АС, либо звук выводится через подключенные к ресиверу АС, но не через динамики телевизора. <ul style="list-style-type: none"> • Если на телевизоре выключена настройка HDMI CEC, звук может выводиться как через динамики телевизора, так и через подключенные к ресиверу АС.

Audio Return Channel (eARC supported) (по умолчанию: On)

Через АС, подключенные к ресиверу, можно воспроизводить аудиосигнал от телевизора, поддерживающего функцию ARC или eARC и подключенного к разьему HDMI.

On	Воспроизведение звука телевизора через АС, подключенные к ресиверу.
Off	Если функция ARC или eARC не используется

Auto Delay (по умолчанию: On)

При использовании телевизора с поддержкой HDMI LipSync эта функция автоматически устраняет задержку между воспроизведением видео- и аудиосигнала.

On	Функция автоматической коррекции включена
Off	Функция автоматической коррекции выключена

Power Management (Управление питанием)

Настройка функции энергосбережения.

Sleep Timer (по умолчанию: Off)

30 minutes, 60 minutes, 90 minutes	Автоматический переход ресивера в режим ожидания по истечении заданного времени. Выберите одно из значений «30 minutes», «60 minutes» или «90 minutes».
Off	Не переводить ресивер в режим ожидания автоматически.

Auto Standby (по умолчанию: On)

Эта функция автоматически переводит ресивер в режим ожидания, если сигнал на входе отсутствует в течение 20 минут. (При включении функции «USB Power Out at Standby» (Питание по каналу USB в режиме ожидания) или «Network Standby» (Управление режимом ожидания по сети) активируется гибридный режим ожидания HYBRID STANDBY, который снижает потребление энергии до минимума).

On	Ресивер автоматически переходит в режим ожидания (индикация «AUTO STBY»). <ul style="list-style-type: none"> • За 30 секунд до перехода в режим ожидания на дисплее ресивера и на экране телевизора появляется сообщение «Auto Standby» (Автоматический переход в режим ожидания). • Автоматический переход в режим ожидания не работает, если включено воспроизведение в зоне 2.
Off	Ресивер не будет автоматически переходить в режим ожидания.



Оборудование

❑ Auto Standby in HDMI Standby Through (по умолчанию: On)

Включение или отключение автоматического перехода в режим ожидания при активной функции сквозной передачи сигналов HDMI в режиме ожидания.

On	<p>Функция включена.</p> <ul style="list-style-type: none"> Эта функция не может быть активирована («On»), если режимы «Auto Standby» (Автоматический переход в режим ожидания) и «HDMI Standby Through» (Сквозная передача сигнала HDMI в режиме ожидания) выключены («Off»).
Off	Функция выключена.

❑ USB Power Out at Standby (по умолчанию: Off)

Если функция USB Power Out at Standby (Питание по USB в режиме ожидания) включена (On), устройства, подключенные к заднему порту USB (5 В/1 А), получают питание, даже когда ресивер находится в режиме ожидания.

- Порт USB на передней панели не предназначен для питания USB-устройств в режиме ожидания.
- При включении (On) этой функции энергопотребление возрастает, даже в режиме ожидания. Однако оно остается минимальным благодаря автоматическому переходу в гибридный режим ожидания HYBRID STANDBY, когда работают только основные электронные цепи.

❑ Network Standby (по умолчанию: On)

Это функция управления режимом ожидания по сети. Если она включена (On), то сетевые функции будут работать даже в режиме ожидания, и ресивер можно включать по локальной сети с помощью управляющего приложения, такого как Pioneer Remote.

- При включении (On) этой функции энергопотребление возрастает, даже в режиме ожидания. Однако оно остается минимальным благодаря автоматическому переходу в гибридный режим ожидания HYBRID STANDBY, когда работают только основные электронные цепи.

Обратите внимание, что даже если этот режим не активен, то при включении функции HDMI CEC (→ [стр. 123](#)), HDMI Standby Through (Сквозная передача сигнала HDMI в режиме ожидания) (→ [стр. 123](#)), USB Power Out at Standby (Выключение питания по USB в режиме ожидания) (→ [стр. 125](#)) или Bluetooth Wakeup (Активация по каналу Bluetooth) (→ [стр. 125](#)), он будет автоматически активирован независимо от заданной установки.

- При потере соединения с сетью функция «Network Standby» отключается для снижения энергопотребления. Если это произойдет, то для включения ресивера необходимо будет нажать кнопку питания на пульте ДУ или на самом ресивере.

❑ Bluetooth Wakeup (по умолчанию: Off)

При подключении Bluetooth-совместимого устройства функция Bluetooth Transmitter (Bluetooth-передатчик) активирует ресивер, выводя его из режима ожидания.

On	<p>Функция включена.</p> <ul style="list-style-type: none"> При включении (On) этой функции энергопотребление возрастает, даже в режиме ожидания. Однако оно остается минимальным благодаря автоматическому переходу в гибридный режим ожидания HYBRID STANDBY, когда работают только основные электронные цепи.
Off	<p>Функция выключена.</p> <ul style="list-style-type: none"> Если Bluetooth-приемник в меню «Network/Bluetooth» - «Bluetooth» -> «Bluetooth Receiver» выключен, то для этой функции устанавливается фиксированное значение «Off» (Выключено). Если функция автоматического переключения входа (Auto Input Change) в меню «Network/Bluetooth» - «Bluetooth Receiver» выключена, то для этой функции устанавливается фиксированное значение «Off».

- Подождите некоторое время, если пункты «Network Standby» и «Bluetooth Wakeup» недоступны для выбора. Они станут доступными после того, как будет активирована сетевая функция.



Оборудование

■ Работа с SONOS

Изменение настроек для соединения с плеером Sonos Connect.

(SONOS-1/Sonos-2)

Input Selector (по умолчанию: Off)

Пункт Input Selector (Селектор входов) позволяет выбрать вход, к которому должен быть подключен плеер Sonos Connect.

- Выбор значения «Off» отключает функцию сопряжения с Sonos.

Connected Device (по умолчанию: -)

Отображает устройства Sonos Connect, подключенные к той же сети, что и ресивер. Нажмите кнопку ENTER, чтобы выбрать подключенное устройство Sonos Connect.

- Другие продукты, помимо Sonos Connect (например, Play:3, не оснащенные выходным разъемом), также отображаются в списке устройств, и доступны для выбора. В этом случае вместе с включением воспроизведения на Sonos активируется назначенный вход, но звук отсутствует. Выберите комнату, в которой имеются подключенные устройства Sonos Connect.
- На экране в списке продуктов Sonos возможно отображение до 32 устройств. Если найти желаемое устройство Sonos Connect не удастся, вернитесь к предыдущему экрану, выключите все другие устройства, связь с которыми вам в данный момент не требуется, и повторите попытку.
- Чтобы использовать эту функцию, установите требуемое значение для селектора входов (Input Selector).

Output Zone (по умолчанию: Main)

Пункт Output Zone (Зона воспроизведения) позволяет выбрать зону, в которой вы собираетесь прослушивать музыку

- Чтобы использовать эту функцию, установите требуемое значение для селектора входов (Input Selector).

Main	Вывод аудиосигнала только в основную зону, то есть, в комнату, где находится ресивер
Zone 2	Вывод аудиосигнала только в отдельную комнату (зона 2)
Main/Zone 2	Вывод аудиосигнала в основную комнату и зону 2

Preset Volume (по умолчанию: Main=Last / Zone 2=Last)

Вы можете заранее настроить громкость для воспроизведения с устройства Sonos Connect. Отрегулируйте громкость для основной комнаты (где находится ресивер) и для другой комнаты (зоны 2). Выберите настройку «Last» (уровень громкости на момент перехода ресивера в режим ожидания), «-∞ dB» или значение в диапазоне от «-81,5 дБ» до «+18,0 дБ».

- Чтобы использовать эту функцию, установите требуемое значение для селектора входов (Input Selector).



Многозонное воспроизведение

■ Zone 2

Изменение настроек для зоны 2.

Volume Limit (по умолчанию: Off)

Установка максимального уровня громкости для зоны 2 во избежание случайных скачков громкости. Выберите настройку «Off» (Выкл.) или значение в диапазоне от «-32 дБ» до «+17 дБ».

Power On Level (по умолчанию: Last)

Настройка Power On Volume (Громкость при включении) определяет уровень громкости в зоне 2 на момент включения ресивера. Выберите один из вариантов: «Last» (уровень на момент отключения ресивера), «-∞ dB» или значение в диапазоне от «-81.5 dB» до «+18.0 dB».

- Невозможно установить уровень, превышающий значение настройки «Volume Limit».

Sound Check (по умолчанию: -)

Проверка звука в зоне 2 с помощью тестовых сигналов для прослушивания музыки в отдельной комнате (зона 2) в дополнение к основному помещению. Когда на экране появится надпись «Start», нажмите Enter. Следуйте подсказкам, отображаемым на экране.

■ Удаленное воспроизведение в зоне

Изменение настроек для удаленного воспроизведения.

Remote Play Zone (по умолчанию: Auto)

При воспроизведении музыки с использованием сервисов AirPlay или Spotify Connect или музыкального сервера для дистанционного управления воспроизведением с ПК вы можете задать в настройках, где будет воспроизводиться аудиосигнал – в основном помещении (где находится данный ресивер) или в дополнительном (зона 2).

Auto	Если для основного помещения выбран вход NET, музыка будет воспроизводиться в основном помещении. Если вход NET выбран для дополнительного помещения, а для основного — любой другой вход, музыка будет воспроизводиться в дополнительном помещении.
Main, Zone 2	Выберите одно из этих значений, чтобы ограничить зону воспроизведения тем или иным помещением. Пример зоны 2: чтобы воспроизводить музыку только в дополнительном помещении, выберите «Zone 2».

- Функция не может быть активирована, если воспроизведение уже выполняется с использованием этой сетевой функции.



Прочее

■ Tuner

Изменение настроек тюнера.

AM/FM Frequency Step (модели для Сев. Америки) (по умолчанию: 10 kHz / 0.2 MHz)

Выберите шаг изменения частоты настройки, отвечающий стандартам вашего региона.

Выберите значение «10 kHz/0.2 MHz» или «9 kHz/0.05 MHz».

- Следует иметь в виду, что с изменением этого параметра все сохраненные в памяти настройки на радиостанции будут удалены.

AM Frequency Step (модели для Австралии и Азии) (по умолчанию: 9 kHz)

Выберите шаг изменения частоты настройки, отвечающий стандартам вашего региона.

Выберите значение «10 kHz» или «9 kHz».

- Следует иметь в виду, что с изменением этого параметра все сохраненные в памяти настройки на радиостанции будут удалены.

FM Search Level (модели для Европы) (по умолчанию: Normal)

Если в режиме «Normal» автоматическая настройка регулярно останавливается на FM-станциях со слабым сигналом, выберите режим «Strong», чтобы выбирать только станции с сильным сигналом.

DAB Auto Scan (модели для Европы) (по умолчанию: -)

Вы можете запустить автоматическое сканирование, если известно о появлении новой DAB-станции или, когда вы переехали в новый район.

DAB DRC (модели для Европы) (по умолчанию: Off)

Функция DRC (Контроль динамического диапазона) позволяет сжать динамический диапазон цифрового вещания DAB, чтобы тихие звуки были отчетливо слышны даже на малой громкости — это идеально подходит для прослушивания передач в ночное время, чтобы не беспокоить окружающих.

Off	Функция DRC отключена.
Large	Сильное сжатие динамического диапазона.
Small	Слабое сжатие динамического диапазона.

■ Remote ID (Идентификатор пульта дистанционного управления)

Изменение идентификатора пульта ДУ.

Remote ID (по умолчанию: 1)

Выберите идентификатор («1», «2» или «3») для пульта ДУ ресивера, чтобы не допускать конфликтов между ресивером и другими компонентами Pioneer, которые могут быть установлены в той же комнате. После смены идентификатора ресивера смените идентификатор и на прилагаемом пульте ДУ. Для этого выполните следующие действия.

Нажав и удерживая нажатой кнопку Mode, нажмите и задержите на 3 секунды указанные ниже кнопки.

- Чтобы изменить идентификатор пульта на значение «1», воспользуйтесь кнопкой AUTO/DIRECT.
- Чтобы изменить идентификатор пульта на значение «2», воспользуйтесь кнопкой SURR.
- Чтобы изменить идентификатор пульта на значение «3», воспользуйтесь кнопкой STEREO.



Прочее

■ Firmware Update (Обновление прошивки)

Настройка параметров для обновления прошивки

Update Notice (по умолчанию: Enable)

Уведомления о наличии обновлений, рассылаемые по сети.

Enable	Сообщать о наличии обновлений.
Disable	Не сообщать о наличии обновлений.

Version (по умолчанию: -)

Отображается используемая версия прошивки.

Update via NET (по умолчанию: -)

Нажмите кнопку Enter, если вы хотите обновить прошивку по сети.

- Этот пункт недоступен, если у вас нет доступа в Интернет или обновление отсутствует.

Update via USB (по умолчанию: -)

Нажмите кнопку Enter, если вы хотите обновить прошивку, используя USB-накопитель.

- Этот пункт недоступен, если USB-накопитель не подключен или на нем нет актуального обновления прошивки.

- Если пункт «Firmware Update» временно недоступен для выбора, подождите некоторое время. Он станет доступным после того, как будет активирована сетевая функция.

■ Initial Setup (Первичная настройка)

Выполнение первичных настроек в меню Setup (Настройка).

- Подождите, пока функция «Initial Setup» (Первичная настройка) не станет доступной для выбора. Она станет доступной после того, как будет активирована сетевая функция.

■ Lock (Блокировка)

Заблокируйте меню Setup, чтобы заданные настройки невозможно было случайно изменить.

Setup Parameter (по умолчанию: Unlocked)

Блокировка меню Setup для предотвращения случайного изменения настроек.

Locked	Меню заблокировано.
Unlocked	Меню разблокировано.

■ Восстановление заводских настроек

Для возврата к заводским настройкам используется функция Factory Reset (Восстановление заводских настроек).

Factory Reset (по умолчанию: -)

Эта функция используется для возврата к заводским настройкам.

Выберите «Start» и нажмите Enter.

- После применения функции «Factory Reset» (Восстановление заводских настроек), все настройки будут заменены значениями по умолчанию. Предварительно запишите свои настройки, чтобы восстановить их при необходимости.



MCACC



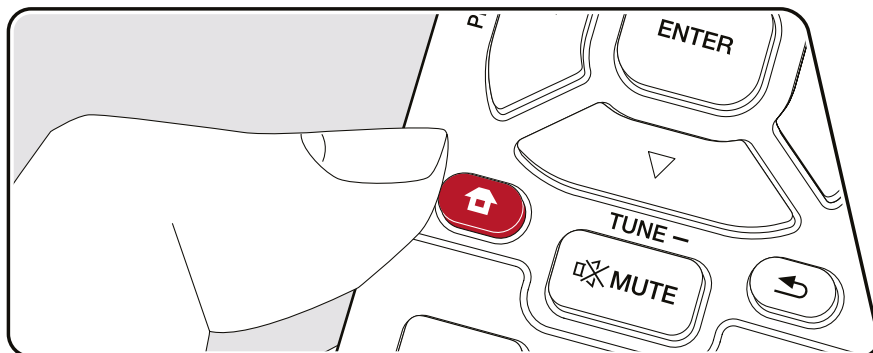

Настройки меню







Автоматически настройте акустические системы или внесите необходимые изменения в профиль коррекции. Вы также можете проверить текущие установленные значения для каждого параметра АС.

Выполняйте настройки с помощью экранного меню телевизора. Нажмите кнопку  на пульте ДУ для вызова главного экрана, затем кнопками навигации пульта ДУ выберите пункт MCACC и нажмите Enter.



Кнопками  /  /  /  на пульте ДУ, выберите пункт меню и нажмите Enter для подтверждения выбора.

Для изменения настроек используйте кнопки  / .

- Для возврата к предыдущему экрану нажмите кнопку .
- Для выхода из режима настройки нажмите кнопку .



Полностью автоматическая калибровка MCACC

Установите входящий в комплект микрофон для настройки АС непосредственно в месте прослушивания и измерьте тестовые сигналы, издаваемые АС. После этого ресивер автоматически установит оптимальный уровень громкости для каждой АС, частоты разделительного фильтра и расстояние до места прослушивания. Также будут автоматически настроены эквалайзеры для АС и выполнена коррекция искажений, порождаемых особенностями акустики помещения.

- Процесс калибровки занимает от 3 до 12 минут. Во время процедуры акустические системы издают громкий тестовый сигнал, поэтому выбирайте такое время, чтобы не доставлять неудобства окружающим. Во время проведения настройки обеспечьте в комнате полную тишину.
- Если к аудиосистеме подключен сабвуфер, проверьте его мощность и уровень громкости. Установите громкость сабвуфера несколько выше, чем наполовину от максимального уровня.
- Если ресивер вдруг отключился, возможно, жилы акустических кабелей коснулись поверхности задней панели или жил смежного кабеля и сработала схема защиты. Тщательно скрутите жилы, собрав их вместе, и при подключении проследите, чтобы они не торчали из акустических клемм.

1. Выберите конфигурацию подключенных акустических систем.



Обратите внимание: изображение на экране сменяется всякий раз, когда вы выбираете другое количество каналов в настройке «Speaker Channels».

2. Установите входящий в комплект микрофон для калибровки АС непосредственно в месте прослушивания и подключите его к разъему Setup Mic на передней панели ресивера.

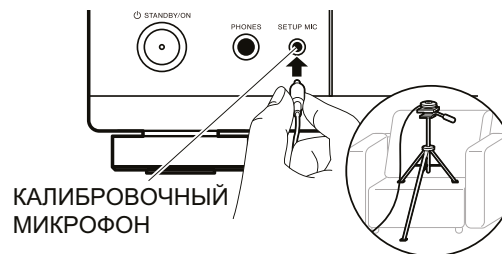

3. Сверяясь с иллюстрацией, установите микрофон на штатив и поставьте его в требуемое место.
4. Убедитесь, что сабвуфер издает тестовый сигнал, и нажмите Enter.
5. Нажмите Enter. После этого тестовые звуковые сигналы подаются на выход с каждой АС, и система автоматически измеряет характеристики подключенных АС и шума в окружающей среде.
6. После этого на экран выводятся результаты измерений, проведенных в п. 4. Если распознавание подключенных АС прошло успешно, выберите «Next» (Далее) и нажмите Enter, чтобы продолжить калибровку для автоматической настройки уровня громкости, частоты разделительных фильтров и других параметров. (Если в течение 10 секунд не выполняется никаких действий, тестовый сигнал подается автоматически).
7. После завершения измерений результаты отображаются на экране. С помощью кнопок ◀ / ▶ вы можете просмотреть значения для каждой настройки. Для сохранения настроек выберите «Save» (Сохранить) и нажмите Enter.
8. Отсоедините калибровочный микрофон.



Ручная настройка MCACC

■ Настройка профиля коррекции

Если вы выполните процедуру полной автоматической калибровки MCACC, настройки будут заданы автоматическими. Однако вы все равно сможете подстроить громкость каждой акустической системы согласно собственным предпочтениям. Для каждой АС можно отрегулировать громкость различных частот. В предустановках 1–3 вы можете сохранить три профиля коррекции. Можно выбрать до 4 частотных полос при настройке сабвуфера и до 9 частотных полос при настройке остальных акустических систем.

- **Front Left** (по умолчанию: 0.0 dB)
- Center** (по умолчанию: 0.0 dB)
- Front Right** (по умолчанию: 0.0 dB)
- Height Left** (по умолчанию: 0.0 dB)
- Height Right** (по умолчанию: 0.0 dB)
- Surround Right** (по умолчанию: 0.0 dB)
- Surr Back Right** (по умолчанию: 0.0 dB)
- Surr Back Left** (по умолчанию: 0.0 dB)
- Surround Left** (по умолчанию: 0.0 dB)
- Subwoofer** (по умолчанию: 0.0 dB)

- Результат может оказаться не таким, как вы ожидали. Он зависит от источника входного сигнала и режима прослушивания.
- Если вы хотите выполнить регулировки во время прослушивания, нажмите кнопку «» на пульте ДУ и в меню «AV Adjust» - «MCACC» - «Manual EQ Select» (Выбор ручной коррекции) выберите профиль, который требуется отрегулировать.

Front Left, Front Right:

Выбрав с помощью кнопок навигации ◀ / ▶ частоту в диапазоне от 63 Гц до 16 кГц, кнопками ▲ / ▼ отрегулируйте громкость выбранной частоты в диапазоне от -12,0 до +12,0 дБ.

- Значение 63 Гц можно выбирать только в том случае, если для данных АС в меню «System Setup» - «Speaker» - «Crossover» (Настройка системы - Акустические системы - Кроссовер) установлено значение «Large» (Большие).

Center, Surround Right, Surround Left:

Выбрав с помощью кнопок навигации ◀ / ▶ частоту в диапазоне от 63 Гц до 16 кГц, кнопками ▲ / ▼ отрегулируйте громкость выбранной частоты в диапазоне от -12,0 до +12,0 дБ.

- Значение 63 Гц можно выбирать только в том случае, если для данных АС в меню «System Setup» - «Speaker» - «Crossover» (Настройка системы - Акустические системы - Кроссовер) установлено значение «Large» (Большие).
- Если какой-либо пункт меню выбрать невозможно несмотря на то, что подключение АС выполнено правильно, проверьте, соответствуют ли числу подключенных АС настройки в пункте «System Setup» - «Speaker» - «Configuration» - «Speaker Channels» (Акустические каналы).

Height Left, Height Right, Surr Back Right, Surr Back Left:

Выбрав с помощью кнопок навигации ◀ / ▶ частоту в диапазоне от 63 Гц до 16 кГц, кнопками ▲ / ▼ отрегулируйте громкость выбранной частоты в диапазоне от -12,0 до +12,0 дБ.

- Значение 63 Гц можно выбирать только в том случае, если для данных АС в меню «System Setup» - «Speaker» - «Crossover» (Настройка системы - Акустические системы - Кроссовер) установлено значение «Large» (Большие).
- Эта настройку невозможно изменить, если в меню «Configuration» - «Zone Speaker» (Конфигурация - Зональные АС) установлено значение «Zone 2» и воспроизведение идет в зоне 2.
- Если какой-либо пункт меню выбрать невозможно несмотря на то, что подключение АС сделано правильно, проверьте, соответствуют ли числу подключенных АС настройки в пункте «System Setup» - «Speaker» - «Configuration» - «Speaker Channels» (Акустические каналы).

Subwoofer:

Выбрав с помощью кнопок навигации ◀ / ▶ частоту сабвуфера в диапазоне 31-250 Гц, кнопками ▲ / ▼ отрегулируйте громкость звучания данной частоты в диапазоне от -12,0 дБ и до +12,0 дБ.

- Эта настройка недоступна, если в меню «System Setup» - «Speaker» - «Configuration» - «Subwoofer» выбрано значение «No» (Нет в системе).



Проверка данных МСАСС

Вы можете проверить количество активных каналов, а также настройки для каждой из акустических систем.

■ Проверка настроек акустических систем

Вы можете проверить количество подключенных каналов, а также размер АС – «большие» или «малые», – который был установлен в настройках, связанных с воспроизведением нижних частот, для каждой из них.

■ Громкость каналов

Вы можете проверить настройки уровня выходного сигнала для каждой из акустических систем.

■ Расстояние до точки прослушивания

Вы можете проверить расстояния от каждой АС до позиции прослушивания.



Сеть/Канал Bluetooth



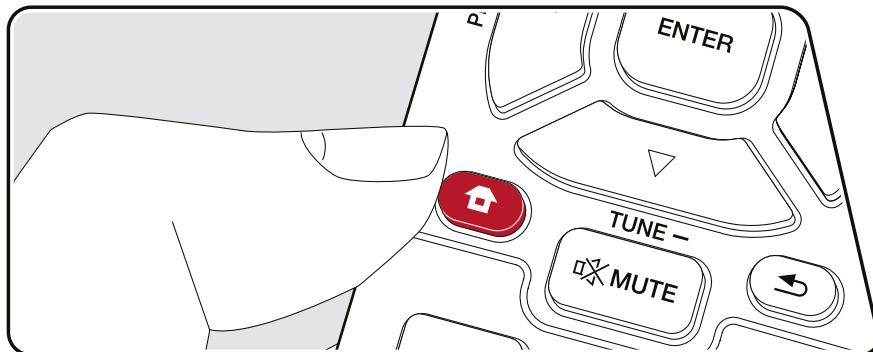

Настройки меню







Выполните настройки сетевых подключений и Bluetooth.

Выполняйте настройки с помощью экранного меню телевизора. Нажмите  на пульте ДУ для вызова главного экрана меню, затем выберите Network/Bluetooth с помощью кнопок навигации на пульте ДУ и нажмите ENTER.



Нажимая кнопки навигации  /  /  /  на пульте ДУ, выберите необходимый пункт меню и нажмите Enter для подтверждения выбора.

Для изменения значений настроек используйте кнопки навигации  / .

- Для возврата к предыдущему экрану нажмите кнопку .
- Для выхода из режима настройки нажмите кнопку .



Сеть

- Если локальная сеть использует протокол DHCP, задайте для настройки «DHCP» вариант «Enable» (Включить), чтобы конфигурация сети выполнялась автоматически. Чтобы назначить фиксированный адрес каждому устройству, необходимо отключить (Disable) функцию DHCP и в поле «IP Address» указать адрес устройства, а также ввести информацию о локальной сети (LAN), включая параметры Subnet Mask (Маска подсети) и Gateway (Шлюз).

Wi-Fi (по умолчанию: Off (Wired))

Подключение ресивера к сети с использованием беспроводного маршрутизатора LAN.

- Прежде, чем менять настройки с «On» (Включено) на «Off (Wired)» (Выключено (проводное соединение)), остановите действующий сетевой сервис. Если идет групповое воспроизведение, отмените его и только после этого выполняйте переключение.

On	Беспроводное соединение по локальной сети.
Off(Wired)	Проводное соединение по локальной сети.

Wi-Fi Setup (по умолчанию: -)

Вы можете сконфигурировать настройки LAN, нажав Enter, когда на дисплее отображается «Start» (Пуск).

Wi-Fi Status (по умолчанию: -)

Отображение информации о точке доступа.

SSID	SSID-идентификация подключенной точки доступа.
Signal	Мощность сигнала подключенной точки доступа.
Status	Состояние подключенной точки доступа.

MAC Address (по умолчанию: -)

Проверка MAC-адреса вашего ресивера.
Это значение закреплено за данным компонентом и не может быть изменено.

DHCP (по умолчанию: Enable)

Enable	Автоматическая настройка с использованием протокола DHCP.
Disable	Ручная настройка без использования протокола DHCP. • При выборе значения «Disable» вам понадобится вручную ввести информацию в поля «IP Address» (IP-адрес), «Subnet Mask» (Маска подсети), «Gateway» (Шлюз) и «DNS Server» (DNS-сервер).

IP Address (по умолчанию: 0.0.0.0)

Отображение/настройка IP-адреса.

Subnet Mask (по умолчанию: 0.0.0.0)

Отображение/настройка маски подсети.

Gateway (по умолчанию: 0.0.0.0)

Отображение/настройка шлюза.

DNS Server (по умолчанию: 0.0.0.0)

Отображение/настройка первичного DNS-сервера.



Сеть

 Proxy URL (по умолчанию: -)

Отображение/настройка URL прокси-сервера.

 Proxy Port (по умолчанию: 8080)

Отображение/настройка номера порта прокси-сервера при вводе значения в поле «Proxy URL».

 Friendly Name (по умолчанию: Pioneer VSX-935 XXXXXX)

Замените имя ресивера, под которым он отображается на других подключенных к сети устройствах, другим, более для вас удобным и понятным.

1. Нажмите Enter для вызова экрана редактирования.
2. С помощью кнопок навигации выберите символ и нажмите Enter.
Повторяя эти действия, введите остальные символы, но не более 31.
«A/a»: Переключение между верхним и нижним регистрами. (На пульте ДУ для этого используется кнопка «Mode»)
«←» «→»: Перемещение курсора в направлении, указанном стрелкой.
«⌫»: Удаление символа слева от курсора.
«␣»: Ввод пробела.
 - Чтобы удалить все введенные символы, нажмите кнопку CLEAR на пульте ДУ.
3. Закончив ввод символов, кнопками навигации выберите пункт «OK» и нажмите ENTER.
Введенное название входа сохраняется.

 AirPlay (по умолчанию: On)

Включение и выключение функции AirPlay.

On	Функция включена.
Off	Функция выключена.

 AirPlay Device Name (по умолчанию: Pioneer VSX-935 XXXXXX)

Замените имя своего ресивера, под которым оно отображается на других AirPlay-совместимых сети устройствах, другим, более удобным и понятным для вас.

1. Нажмите Enter для вызова экрана редактирования.
2. С помощью кнопок навигации выберите символ и нажмите Enter.
Повторяя эти действия, введите остальные символы, но не более 31.
«A/a»: Переключение между верхним и нижним регистрами. (На пульте ДУ для этого используется кнопка «Mode»)
«←» «→»: Перемещение курсора в направлении, указанном стрелкой.
«⌫»: Удаление символа слева от курсора.
«␣»: Ввод пробела.
 - Чтобы удалить все введенные символы, нажмите кнопку CLEAR на пульте ДУ.
3. Закончив ввод символов, кнопками навигации выберите пункт «OK» и нажмите ENTER.
Введенное название входа сохраняется.
 - В процессе регистрации ресивера в Home App эта функция будет недоступна.



Сеть

❑ AirPlay Password (по умолчанию: -)

Вы можете задать пароль длиной до 31 символа, чтобы пользоваться функцией AirPlay могли только зарегистрированные пользователи.

1. Нажмите Enter для вызова экрана редактирования.
2. С помощью кнопок навигации выберите символ и нажмите Enter.
Повторяя эти действия, введите остальные символы, но не более 31.
«A/a»: Переключение между верхним и нижним регистрами. (На пульте ДУ для этого используется кнопка «Mode»)
«←» «→»: Перемещение курсора в направлении, указанном стрелкой.
«ⓧ»: Удаление символа слева от курсора.
«␣»: Ввод пробела.
 - Кнопка «+Fav» на пульте ДУ позволяет выбрать режим показа пароля — открытым текстом или в виде звездочек «*».
 - Чтобы удалить все введенные символы, нажмите кнопку CLEAR на пульте ДУ.
3. Закончив ввод символов, кнопками навигации выберите пункт «OK» и нажмите Enter. Введенный для входа пароль сохраняется.
 - В регистрации ресивера в Home App эта функция будет недоступна.

❑ Privacy Statement (по умолчанию: Not Accepted)

При использовании сетевой службы, которая требует ввести имя пользователя, адрес электронной почты, пароль и прочую информацию, вы должны согласиться с заявлением о конфиденциальности нашей компании.

- Эту настройку можно выполнить после принятия заявления нашей компании о конфиденциальности. После того, как вы выберете «Privacy Statement» (Заявление о конфиденциальности) и нажмете Enter, на экране появится заявление о конфиденциальности.
- Если выбрать «Not Accepted» (Не принято), произойдет выход из сетевой службы, к которой вы подключились.

❑ Network Check (по умолчанию: -)

Здесь вы можете проверить правильность сетевого подключения. Нажмите кнопку Enter, когда на дисплее появится надпись «Start» (Пуск).

- Дождитесь, пока пункт «Network» станет доступным для выбора. Он появится после начала работы сети.



Bluetooth

Изменение настроек для функций Bluetooth.

- Дождитесь, пока пункт «Bluetooth» станет доступным для выбора. Он появится после запуска функции BLUETOOTH.

■ Bluetooth-приемник

❑ Bluetooth Receiver (по умолчанию: On)

Включение и выключение функции приема аудиосигнала от устройств с поддержкой беспроводной технологии BLUETOOTH.

On	Функция включена.
Off	Функция выключена.

❑ Auto Input Change (по умолчанию: On)

При запуске воспроизведения на подключенном к ресиверу BLUETOOTH-устройстве селекторов входов автоматически переключается на «BLUETOOTH».

On	При подключении Bluetooth-совместимого устройства вход автоматически переключается на «BLUETOOTH».
Off	Функция выключена. <ul style="list-style-type: none"> • Если автоматического переключения входа не происходит, отключите эту функцию («Off») и выберите вход вручную.

❑ Auto Reconnect (по умолчанию: On)

Эта функция обеспечивает автоматическое восстановление соединения с BLUETOOTH-устройством — достаточно активировать вход «BLUETOOTH».

- С некоторыми Bluetooth-устройствами эта функция может не работать.

On	Функция включена.
Off	Функция выключена.

❑ Pairing Information (по умолчанию: -)

Информацию о сопряжении, которая была сохранена в памяти ресивера, можно сбрасывать. Если установить соединение с устройством, с которым было установлено сопряжение, больше невозможно, попробуйте выполнить действия, описанные в разделе по этой ссылке. (→ [стр. 154](#))

С нажатием кнопки Enter после появления на дисплее индикации «Clear» информация о сопряжении удаляется из памяти ресивера.

- Информация на самом Bluetooth-устройстве, с которым было установлено сопряжение, не удаляется. При повторном сопряжении ресивера с тем же устройством с устройства необходимо сначала удалить эту информацию. В руководстве к вашему Bluetooth-совместимому устройству описано, как это сделать.

❑ Device (по умолчанию: -)

Отображение имени Bluetooth-устройства, подключенного к ресиверу.

- Если в поле «Status» (Состояние) отображается «Ready» (Готово) или «Pairing» (Сопряжение), то имя не отображается.

❑ Status (по умолчанию: -)

Отображается состояние подключенного к ресиверу BLUETOOTH-совместимого устройства.

Ready	Сопряжение отсутствует.
Pairing	Процесс сопряжения завершен.
Connected	Соединение успешно установлено.



Bluetooth

■ Передатчик Bluetooth

Bluetooth Transmitter (по умолчанию: Off)

Включение и выключение функции приема аудиосигнала от устройств с поддержкой беспроводной технологии BLUETOOTH.

On (Tx)	Функция включена (воспроизведение только на устройствах с поддержкой беспроводной технологии BLUETOOTH).
On (Main + Tx)	Функция включена (воспроизведение и на ресивере, и на устройствах с поддержкой беспроводной технологии BLUETOOTH).
Off	Функция выключена.

Search Devices (по умолчанию: -)

Поиск устройства с поддержкой беспроводной технологии BLUETOOTH, способного принимать аудиосигнал от вашего ресивера. Выберите «Start», затем нажмите Enter. Появится список устройств с поддержкой беспроводной технологии BLUETOOTH, которые могут принимать сигнал. С помощью кнопок навигации ▲ / ▼ выберите устройство для подключения и нажмите Enter, после чего начнется процесс установки связи.

Output Level (по умолчанию: Variable)

Этот пункт позволяет выбрать, с какого устройства и как будет регулироваться уровень громкости звука.

Variable	Будет использоваться регулятор громкости ресивера.
Fixed	Будет использоваться регулятор громкости BLUETOOTH-совместимого устройства.

aptX HD (по умолчанию: Off)

Для соединения BLUETOOTH-совместимого устройства с ресивером возможно использование кодека aptX HD.

- Кодек принимающего устройства должен быть совместим с aptX HD.

On	Функция включена.
Off	Функция выключена.

Low Latency Mode (по умолчанию: Off)

Если звук с устройства, подключенного по BLUETOOTH, запаздывает по сравнению с видео на экране телевизора, например, во время игр, вы можете уменьшить задержку звука.

On	Функция включена.
Off	Функция выключена.

Pairing Information (по умолчанию: -)

Информацию о сопряжении, которая была сохранена в памяти ресивера, можно сбрасывать. Если установить соединение с устройством, с которым было установлено сопряжение, больше невозможно, попробуйте выполнить действия, описанные в разделе по этой ссылке. (→ [стр. 154](#))

С нажатием кнопки Enter после появления на дисплее индикации «Clear» информация о сопряжении удаляется из памяти ресивера.

- При этом информация о сопряжении на Bluetooth-устройстве не удаляется. При повторном сопряжении ресивера с тем же устройством с устройства необходимо сначала удалить эту информацию. То, как это делается, описано в руководстве к Bluetooth-совместимому устройству.

Device (по умолчанию: -)

Отображается имя Bluetooth-совместимого устройства, подключенного к ресиверу.

- Если в поле «Status» (Состояние) отображается «Ready» (Готово) или «Pairing» (Сопряжение), то имя не отображается.



Bluetooth

Status (по умолчанию: -)

Показ статуса подключенного к ресиверу BLUETOOTH-устройства.

Ready	Сопряжение отсутствует.
Pairing	Процесс сопряжения завершен.
Connected	Соединение успешно установлено.
Connected (aptX)	Соединение с aptX-совместимым устройством успешно установлено.
Connected (aptX HD)	Соединение с aptX HD-совместимым устройством успешно установлено.



Настройка через веб-браузер

Настройки меню

Настройку сетевых функций для данного ресивера можно также выполнить в веб-браузере ПК, смартфона и других мобильных устройств.

1. Нажмите кнопку  на пульте ДУ для вызова главного экрана.
2. Кнопками навигации выберите «Network/Bluetooth» - «Network» и запишите IP-адрес, отображаемый в поле «IP Address».
3. Запустите браузер на компьютере или смартфоне, и в поле URL введите IP-адрес ресивера.
4. Откроется экран для ввода имени пользователя и пароля. Введите следующую информацию и нажмите ОК.
Имя пользователя: admin (фиксированное)
Пароль: admin (значение по умолчанию)
 - После входа в систему вы можете изменить пароль.
 - При закрытии браузера требуется повторный ввод пароля.
 - Запишите пароль, чтобы не забыть. Если вы забыли пароль, выполните сброс настроек ([→ стр. 148](#)) и снова войдите в систему с начальными настройками (admin).
5. В веб-браузере отображается информация о ресивере (экран Web Setup).

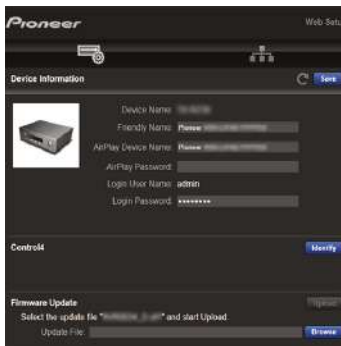

6. После изменения настроек выберите «Save» (Сохранить) для их сохранения.

Device Information (Информация об устройстве)

В этом разделе можно изменить такие настройки, как Friendly Name (Удобное сетевое имя), AirPlay Device Name (Имя AirPlay-совместимого устройства), AirPlay Password (Пароль AirPlay).

Control4: Зарегистрируйте свой аппарат, если вы используете систему Control4.

Firmware Update: Выберите файл прошивки, который вы загрузили на компьютер, и выполните обновление.

Network Setting (Настройка параметров сети)

Status: В этом поле вы можете посмотреть информацию о состоянии сети, включая MAC-адрес и IP-адрес этого ресивера.

Network Connection: Выбор способа соединения с сетью. При выборе «Wireless» (Беспроводная сеть) выберите в «Wi-Fi Setup» (Настройка Wi-Fi) точку доступа для подключения.

DHCP: Вы можете изменить настройки DHCP. Если вы выбрали «Off», вам придется вручную ввести информацию в поля «IP Address» (IP-адрес), «Subnet Mask» (Маска подсети), «Gateway» (Шлюз) и «DNS Server» (DNS-сервер).

Proxy: Отображение и установка URL-адреса прокси-сервера.



Первичная настройка с помощью мастера автоматической подготовки к эксплуатации

Настройки меню

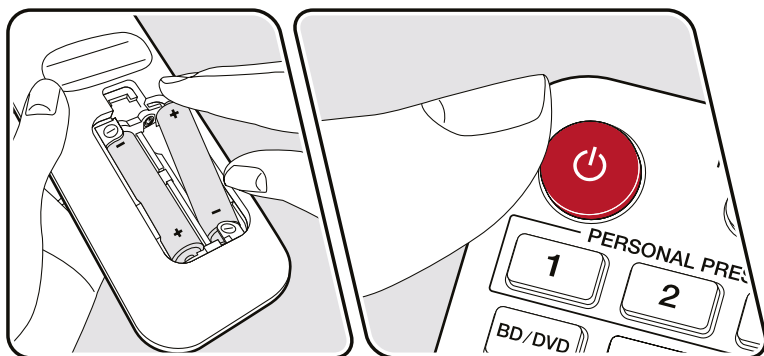
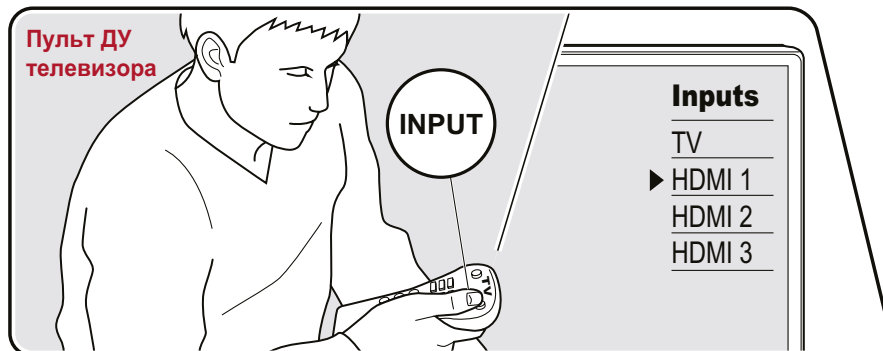

При первом включении ресивера после покупки на экране телевизора автоматически откроется меню первичной настройки, Initial Setup. Оно позволяет с помощью простых операций и подсказок выполнить настройки, необходимые для подготовки ресивера к работе.

1. Выберите на экране вход ресивера, к которому подключен телевизор.
 2. Вставьте элементы питания в пульт дистанционного управления ресивером.
 3. Нажмите кнопку на пульте ДУ, чтобы включить ресивер.
 4. Когда на экране телевизора появится меню со списком языков, выберите нужный язык с помощью кнопок / и нажмите Enter.
 5. Чтобы выполнить подключение системы к сети, выберите «Yes» нажмите Enter.
- Кнопками навигации на пульте ДУ выберите нужный пункт меню и нажмите Enter для подтверждения выбора. Для возврата к предыдущему экрану нажмите кнопку .
 - Если вы хотите прервать процесс первичной настройки, переключите ресивер в режим ожидания. Первичную настройку можно продолжить, снова включив питание. Если не выполнить первичную настройку до конца или не выбрать вариант «Never Show Again» (Больше не показывать) в окне, выводимом после установки сетевого соединения, экран мастера будет появляться всякий раз при включении питания.
 - Для повторного выполнения первичной настройки нажмите кнопку , выберите в меню «System Setup» - «Miscellaneous» (Настройка системы - Разное) пункт «Initial Setup» (Первичная настройка) и нажмите Enter.

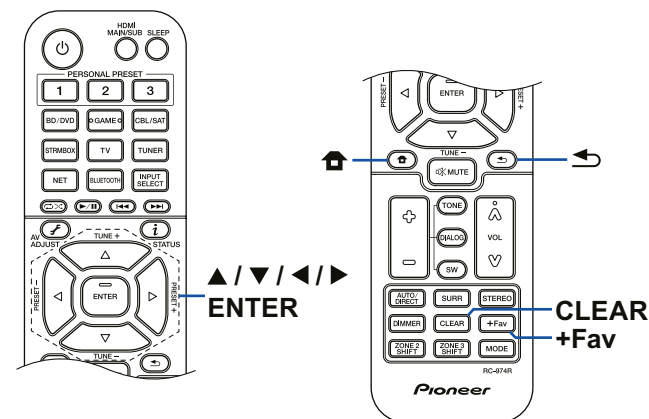

Подключение к сети

1. В процессе настройки параметров сети откроется экран с запросом на ваше согласие с заявлением о конфиденциальности. Если вы согласны, выберите пункт «Ассерт» (Принять) и нажмите Enter.
2. Выберите тип подключения к сети. Чтобы использовать для подключения встроенную функцию Chromecast, выберите «Yes» и нажмите Enter. Для пользования встроенной функцией Chromecast необходимо приложение Google Home. Загрузите приложение Google Home из Google Play или App Store на свой смартфон или планшет.
 - Приложение Google Home можно использовать на следующих операционных системах. (по состоянию на февраль 2021 г.) Android™: Android 6.0 или более поздней версии.
iOS: iOS 12.0 или более поздней версии. Приложение совместимо с iPhone®, iPad® и iPod touch®.

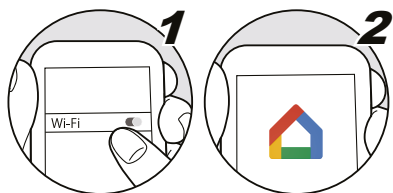

Если вы выбрали «No», выполнить подключение можно будет с помощью проводной локальной сети или Wi-Fi.

«Wired»: Для подключения к сети с помощью проводной LAN.

«Wireless»: Соединение по каналу Wi-Fi с использованием точки доступа, например, маршрутизатора беспроводной локальной сети.

- Предусмотрены два способа для установления соединения по беспроводному каналу Wi-Fi.

«Scan Networks»: Поиск точки доступа средствами ресивера. Заранее выясните сетевое имя (SSID) точки доступа.

«Use iOS Device (iOS7 or later)»: Обмен настройками Wi-Fi между устройством iOS и ресивером.

- При выборе «Scan Networks» (Сканирование сети) вам будут предложены два дополнительных метода установки соединения.

«Enter Password» (Введите пароль): Введите пароль (или ключ) точки доступа, чтобы установить соединение.

«Push Button» (Нажмите кнопку): Если точка доступа имеет кнопку автоматического подключения, соединение можно установить без ввода пароля.

- Если сетевое имя (SSID) точки доступа не отображается, кнопкой навигации ► выберите «Other...» (Другие...) в списке доступных сетей, нажмите Enter, а затем следуйте инструкциям на экране.

Ввод с клавиатуры

Для переключения между верхним и нижним регистром выберите «A/a» на экране и нажмите Enter.

Нажатием кнопки +Fav на пульте ДУ укажите, как должен отображаться пароль – маскируемыми символами «*» или в текстовом виде. Чтобы удалить все введенные символы, нажмите кнопку CLEAR на пульте ДУ.

1. Настройка акустических систем

1. Выберите используемую конфигурацию каналов и нажмите Enter.
Обратите внимание: изображение на экране изменяется каждый раз, когда вы выбираете другое количество каналов в настройке «Speaker Channels».

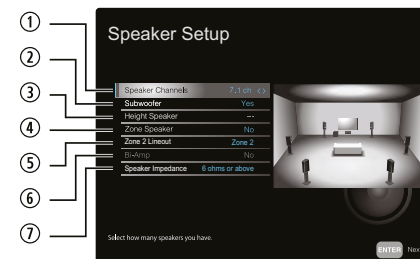

- 1 Выберите конфигурацию в соответствии с количеством подключенных акустических каналов.
 - 2 Укажите, подключен ли сабвуфер.
 - 3 Укажите тип акустических систем, если к клеммам HEIGHT подключены высотные АС.
 - 4 Установите подключение АС к клеммам Zone 2.
 - 5 Укажите пункт назначения аудиосигнала, который выводится через выход ZONE 2/ LINE OUT/ ZONE B LINE OUT.
 - 6 Укажите способ подключения фронтальных АС — обычный или двухполосное усиление (bi-amp).
 - 7 Укажите импеданс акустических систем.
2. Комбинация АС, выбранная в п. 1, отображается на экране. Напротив выбранной комбинации отображается «Yes» (Верно). Если настройка правильная, нажмите Enter.
 3. Выберите «Next» (Далее) и нажмите Enter. Затем на каждую АС подается тестовый сигнал для подтверждения подключения. Для последовательного включения тестового сигнала начинайте поочередно выбирать каждую АС с помощью кнопок ▲ / ▼ . После подтверждения нажмите Enter.



4. Если подключение АС происходит правильно, выберите «Next» (Далее) и нажмите Enter. Чтобы вернуться к разделу «Speaker Setup», выберите «Back to Speaker Setup» (Назад к настройке АС) и нажмите Enter.

2. Проверка воспроизведения звука в нескольких зонах

Проверка звука в зоне 2 с помощью тестовых сигналов для прослушивания музыки в отдельной комнате (зона 2) в дополнение к основному помещению.

3. Настройка функции ARC

Если подключенный телевизор, поддерживает функцию ARC, выберите «Yes» (Да).

4. Полная автоматическая калибровка МСАСС

Установите входящий в комплект микрофон для настройки АС непосредственно в месте прослушивания и измерьте тестовые сигналы, издаваемые АС. После этого ресивер автоматически установит оптимальный уровень громкости для каждой АС, частоты разделительного фильтра и расстояние до места прослушивания. Также будут автоматически настроены эквалайзеры для АС и выполнена коррекция искажений, порождаемых особенностями акустики помещения.

- Процесс калибровки занимает от 3 до 12 минут. Во время этой процедуры акустические системы издают тестовый тон на большой громкости, поэтому выберите такое время, чтобы не доставлять беспокойства окружающим. Также во время проведения калибровки обеспечьте в комнате полную тишину.
- Если к аудиосистеме подключен сабвуфер, проверьте его мощность и уровень громкости. Установите громкость сабвуфера несколько выше, чем наполовину от максимального уровня.
- Если ресивер вдруг отключился, возможно, жилы акустических кабелей коснулись поверхности задней панели или жил смежного кабеля и сработала схема защиты. Тщательно скрутите жилы, собрав их вместе, и при подключении проследите, чтобы они не торчали из акустических клемм.

1. Установите входящий в комплект микрофон для калибровки АС непосредственно в месте прослушивания и подключите его к разъему Setup Mic на передней панели ресивера.

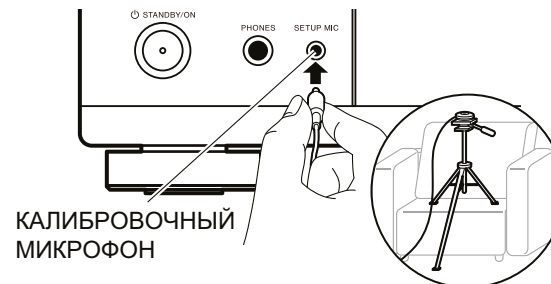

Сверяясь с иллюстрацией, установите микрофон на штатив и правильно разместите его в пространстве.

2. Убедитесь, что сабвуфер издает тестовый сигнал, и нажмите Enter.
3. Нажимая Enter, начинайте последовательно подавать тест-тон на каждую АС. При этом система автоматически производит замеры характеристик подключенных АС и уровень шума в окружающей среде.
4. После этого на экран выводятся результаты измерений, проведенных в п. 3. Если распознавание подключенных АС прошло успешно, выберите «Next» (Далее) и нажмите Enter, чтобы продолжить калибровку для автоматической настройки уровня громкости, частоты разделительных фильтров и других параметров. (Если в течение 10 секунд вы не предпринимаете никаких действий, тестовый сигнал подается автоматически).
5. После завершения измерений результаты отображаются на экране. С помощью кнопок ◀ / ▶ вы можете просмотреть значения для каждой настройки. Для сохранения настроек выберите «Save» (Сохранить) и нажмите ENTER.
6. Отсоедините калибровочный микрофон.



Управляющее приложение Pioneer Remote



Pioneer Remote (доступно для смартфонов iOS и Android™) — это специальное бесплатное приложение, которое позволяет использовать телефон в качестве пульта дистанционного управления. Помимо основных операций, таких как переключение входов и регулировка громкости, вы также можете выбрать радиостанцию или сетевую службу (интернет-радио или воспроизведение музыкальных файлов), не обращаясь к экрану телевизора.

- Чтобы можно было пользоваться приложением Pioneer Remote, ресивер должен быть подключен к той же сети, что и мобильное устройство.

Главные особенности

- Включение/выключение питания, переключение входов, регулировка громкости и другие базовые операции с помощью пульта ДУ.
- При использовании функции многозонного воспроизведения (→ [стр. 92](#)), управлять с помощью приложения можно не только в основной зоне (комнате, где находится ресивер), но и в отдельной комнате (зона 2/зона 3).
- Пользование сервисами интернет-радио (TuneIn Radio и др.) и выбор радиостанций. Управление с помощью смартфона без обращения к экрану телевизора.
- Воспроизведение музыкальных файлов, сохраненных на мобильном устройстве, по Wi-Fi
- Воспроизведение контента Amazon Music (только совместимые модели) (→ [стр. 85](#))

Первичная настройка

1. Загрузите Pioneer Remote из App Store или Google Play™ Store.
2. Подключите мобильное устройство к той же сети, что и ресивер.
3. Запустите приложение Pioneer Remote. При запуске приложения ресивер автоматически отображается на экране. Чтобы выбрать ресивер, нажмите его пиктограмму.



Устранение неисправностей

Прежде, чем приступать к решению проблем	147
Если в работе устройства наблюдаются сбои	148
Попробуйте перезагрузить устройство	148
Сброс настроек (сброс пользовательских и восстановление исходных заводских настроек)	148
Устранение неисправностей	149
■ Электропитание	149
■ Звук	149
■ Режимы прослушивания	151
■ Видеоизображение	152
■ Операции связанного управления	153
■ Тюнер	153
■ Функции BLUETOOTH	153
■ Сетевые функции	155
■ Запоминающее устройство USB	156
■ Беспроводная локальная сеть	156
■ Функционирование зоны В	157
■ Функционирование многозонного режима	157
■ Пульт дистанционного управления	157
■ Дисплей	157
■ Прочее	158



Прежде, чем приступить к решению проблем

Иногда возникшую проблему можно решить включением/выключением питания или отсоединением/присоединением шнура питания, что значительно проще, чем устранение неполадок путем проверки соединений, настроек и порядка работы. Попробуйте сначала применить простые меры к самому аппарату и к подключенным устройствам. Если отсутствует изображение или звук, или не работает режим связанного управления по каналу HDMI, может помочь отсоединение и повторное присоединение кабеля HDMI. При повторном присоединении будьте осторожны, не перекручивайте кабель HDMI, иначе он может неплотно войти в гнездо. После повторного присоединения выключите и снова включите аппарат и подключенное к нему устройство.

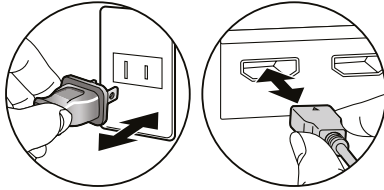

- Для обработки сигналов и выполнения функций управления AV-ресивер оборудован микрокомпьютером. В очень редких случаях сильные помехи, шумы от внешнего источника или статическое электричество могут привести к его зависанию. Если это маловероятное событие все же произойдет, извлеките вилку шнура питания из розетки электросети, подождите не менее 5 секунд, а затем вновь вставьте вилку в розетку.
- Наша компания не несет ответственности за ущерб (например, стоимость проката CD), вызванный неудачным выполнением записи из-за неисправности устройства. Прежде чем записывать важные данные, убедитесь, что материал будет записан корректно.



Если в работе устройства наблюдаются сбои

□ Попробуйте перезагрузить устройство

Перезагрузка может помочь решению проблемы. Переведите устройство в режим ожидания, затем, выждав не менее 5 секунд, нажмите и задержите минимум кнопку \odot On/Standby на передней панели на 5 секунд и более, чтобы перезапустить устройство. (Текущие настройки аппарата при этом сохраняются). Если после перезапуска проблема не будет устранена, отсоедините и снова подсоедините шнуры питания или кабели HDMI ресивера и подключенных к нему устройств.

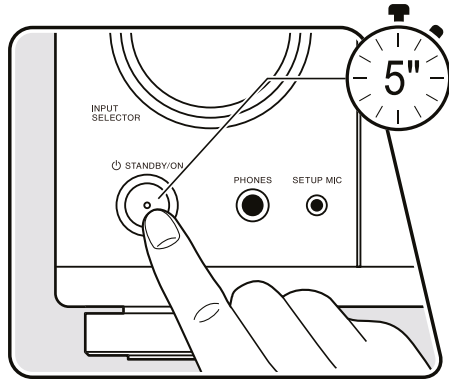

□ Сброс настроек (сброс пользовательских и восстановление исходных заводских настроек)

Если перезапуск не решил проблему, выполните сброс, восстановив исходные заводские настройки. Это также может помочь. После сброса будут восстановлены настройки, заданные по умолчанию. Прежде, чем выполнять следующие операции, запишите свои настройки, чтобы потом можно было восстановить их. Обратите внимание, что сброс в процессе первичной настройки устройства невозможен. Прежде, чем приступить к выполнению следующих процедур, нажмите кнопку \rightarrow , чтобы выйти из режима первичной настройки.

1. Удерживая кнопку ZONE CONTROL на передней панели работающего ресивера, нажмите кнопку \odot STANDBY/ON.
2. На дисплее появится индикация «Clear» (Инициализация), устройство вернется в режим ожидания. Не извлекайте шнур питания из розетки, пока не погаснет индикация «Clear».

Чтобы сбросить настройки пульта ДУ, нажмите кнопку Mode и, не отпуская ее, нажмите кнопку Clear и задержите ее минимум на 3 секунды.

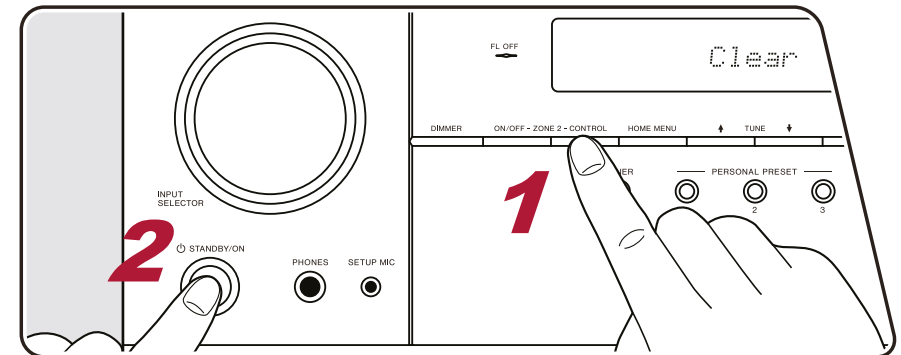

Устранение неисправностей

■ Электропитание

❑ При включении питания на дисплее появляется сообщение «AMP Diag Mode» (Режим диагностирования).

- Возможно, сработал контур защиты. Если устройство внезапно переходит в режим ожидания, а после повторного включения питания на дисплее появляется сообщение «AMP Diag Mode», значит, система производит проверку на возможную неисправность или обнаружены проблемы подключения акустических кабелей. После завершения диагностики на дисплей выводятся следующие сообщения.

CH SP WIRE	Если после появления на дисплее сообщения «CH SP WIRE» устройство не включается, возможно, произошло короткое замыкание акустического кабеля. Переведите устройство в режим ожидания и снова подключите акустический кабель. Скрутите оголенные жилы кабеля и аккуратно вставьте в клеммы. Следите, чтобы отдельные жилы не торчали из клемм при подключении.
NG: *****	Если диагностика прервалась и на дисплее появилась индикация «NG», немедленно переведите устройство в режим ожидания и извлеките вилку из розетки. Возможно, устройство неисправно. Обратитесь к дилеру.

❑ Ресивер самопроизвольно выключается

- Ресивер автоматически переключается в режим ожидания, если в главном меню «System Setup» - «Hardware» - «Power Management» включена функция «Auto Standby» (Автоматический переход в режим ожидания). (→ стр. 124)
- Возможно, из-за аномального повышения температуры внутри устройства сработала схема защиты. В этом случае питание будет отключаться при каждой попытке включения. Обеспечьте достаточное свободное пространство вокруг устройства для нормальной вентиляции. Дождитесь, пока не снизится температура внутри устройства. Затем снова включите питание.

ПРЕДОСТЕРЕЖЕНИЕ: Если во время работы устройства появится дым, запах или возникнет странный шум, немедленно извлеките вилку из розетки и обратитесь за помощью по месту приобретения устройства или в нашу службу поддержки.

■ Звук

- Убедитесь, что микрофон для калибровки акустических систем не оставлен подключенным.
- Проверьте правильность кабельных соединений между выходными разъемами устройства-источника сигналов и входными разъемами ресивера.
- Убедитесь, что ни один из соединительных кабелей не перекручен, не поврежден и не имеет сильных перегибов.
- Если на дисплее появляется мигающая индикация «MUTING» (Отключение звука), нажмите кнопку  на пульте дистанционного управления, чтобы отменить отключение звука.
- Если к разъему PHONES подключены наушники, звук на акустические системы не выводится.
- Если для параметра «System Setup» - «Source» - «Audio Select» - «Fixed PCM» (Настройка системы - Источник - Выбор формата аудиосигнала - Фиксированный PCM) в главном меню установлено значение «On» (Включено), воспроизведение звука будет ограничено только сигналами формата PCM. Измените значение этой настройки на «Off» (Выключено).

Если решить проблему не удастся, попробуйте выполнить действия, описанные ниже.



❑ Отсутствует звук от телевизора

- С помощью селектора входов устройства выберите вход, к которому подключен телевизор.
- Если телевизор не поддерживает функцию ARC (Возвратный аудиоканал), то в дополнение к подключению по каналу HDMI, соедините телевизор с устройством цифровым оптическим кабелем. (→ стр. 54)

❑ Подключенный проигрыватель не воспроизводит звук

- Переключите селектор входов устройства на разъем, к которому подключен проигрыватель.
- Проверьте настройки цифрового аудиовыхода на подключенном устройстве. На некоторых игровых приставках, которые поддерживают DVD, аудиовыход отключен по умолчанию.
- Для некоторых дисков DVD-Video нужно выбирать формат выходного аудиосигнала в меню.

❑ Одна из акустических систем не воспроизводит звук

- Убедитесь, что кабели этой АС подключены с соблюдением полярности (+/-) и их оголенные жилы не соприкасаются с металлическими деталями клемм. (→ стр. 34).
- Убедитесь в отсутствии короткого замыкания акустических кабелей.
- Проверьте правильность подключения АС, сверяясь с разделом «Подключение акустических систем» (→ стр. 34). Настройка соединений акустических систем выполняется в пункте «Speaker Setup» меню Initial Setup (Первоначальная настройка). Подробности смотрите в разделе «Первичная настройка с помощью мастера автоматической подготовки к эксплуатации» (→ стр. 142).
- Звук, который воспроизводят АС, может оказаться недостаточно громким – это зависит от уровня входного сигнала и режима прослушивания. Выберите другой режим прослушивания, чтобы проверить, выводится ли звук.
- Если в вашей аудиосистеме имеются тыловые АС окружающего звучания, обязательно установите также и боковые АС окружающего звучания.
- При подключении АС схеме двухполосного усиления (Bi-Amp) поддерживается конфигурация до 5.1 каналов. Обязательно удалите перемычки с клемм АС в случае подключения с применением двух усилителей.

❑ Сабвуфер не воспроизводит звук

Если для фронтальных АС задано значение «Large» (Большие), то в 2-канальном режиме нижние частоты будут воспроизводиться именно ими, а не сабвуфером. Чтобы воспроизводить нижние частоты через сабвуфер, воспользуйтесь одной из следующих настроек.

1. Укажите вариант «Small» (Малые) в качестве размера фронтальных АС.
В результате нижние частоты будут выводиться на сабвуфер. Установка данной настройки не рекомендуется, если ваши фронтальные АС имеют хороший бас.
 2. Включите функцию «Double Bass» (Усиление НЧ), установив значение «On» (Вкл.).
В результате нижние частоты будут воспроизводиться и фронтальными АС, и сабвуфером. Из-за этого бас может показаться излишне грузным. В этом случае рекомендуется не изменять настройку или следовать рекомендациям в п. 1 выше.
- Подробнее об этой настройке смотрите в пункте меню «System Setup» - «Speaker» - «Crossover» (Разделительный фильтр).
 - Если входной сигнал не содержит низкочастотной информации (канал LFE), сабвуфер не воспроизводит звук. (→ стр. 116).



❑ Слышны шумовые помехи

- Связывание в пучок межкомпонентных, силовых и акустических кабелей с помощью стяжек может ухудшить качество звука. Не связывайте вместе кабели, предназначенные для разных целей.
- Аудиокабель может подвергаться воздействию электромагнитных наводок. Попробуйте изменить местоположение кабелей.

❑ Пропадает начало звука при поступлении сигнала на вход HDMI.

- Поскольку для идентификации формата сигнала HDMI требуется больше времени, чем для других цифровых аудиосигналов, вывод звука может начаться не сразу.

❑ Звук неожиданно становится тихим

- При длительной работе устройства, когда температура внутри поднимается выше определенного уровня, громкость автоматически снижается для защиты электронных схем.

■ Режимы прослушивания

- Для воспроизведения цифрового окружающего звука таких форматов, как Dolby Digital, для соединения необходимо использовать кабель HDMI, цифровой коаксиальный или оптический. Аудиовыход на подключенном проигрывателе дисков Blu-ray или другом устройстве должен быть настроен на вывод битового потока.
- Для проверки формата входного сигнала, последовательными нажатиями кнопки  на пульте ДУ перейдите к отображению информации о формате на дисплее ресивера.

Если решить проблему не удастся, попробуйте выполнить действия, описанные ниже.

❑ Невозможно выбрать желаемый режим прослушивания

- В зависимости от способов подключения АС некоторые режимы прослушивания могут быть недоступными. См. раздел «Конфигурация каналов и выбор режимов прослушивания» ([→ стр. 160](#)) или «Форматы входного сигнала и выбор режимов прослушивания» ([→ стр. 163](#)).

❑ Нет звука при использовании форматов Dolby TrueHD, Dolby Atmos и DTS-HD Master Audio

- Если корректный вывод сигналов Dolby TrueHD, Dolby Atmos или DTS-HD Master Audio невозможен, установите в настройках подключенного проигрывателя дисков Blu-ray или другого компонента значение «Off» для параметра «BD video supplementary sound» (Дополнительная фонограмма диска Blu-ray) (также может называться «teencode», «secondary sound», «video additional audio»). После изменения настройки задайте соответствующий режим прослушивания для каждого источника, и подтвердите.

❑ О сигналах формата Dolby

- Если конфигурация акустических систем включает тыловые окружающие АС, а для воспроизведения выбран контент, записанный в 5.1-канальным аудиоформате Dolby, звук окружающего канала может выводиться также и через тыловые окружающие АС.
- Некоторые аудиоформаты Dolby Atmos, используемые в играх, могут распознаваться как многоканальный сигнал PCM (Multichannel PCM). В этом случае проверьте обновление прошивки для игровой приставки.



❑ О сигналах формата DTS

- При переключении проигрывателя из режима DTS в режим PCM, воспроизведение PCM может начаться не сразу. В этом случае остановите воспроизведение не менее, чем на 3 секунды. Затем включите снова. Теперь воспроизведение должно работать привычным образом.
- На некоторых CD и LD-плеерах воспроизведение сигналов формата DTS может оказаться некорректным, даже если плеер подключен к ресиверу цифровым кабелем. Если сигнал DTS был как-либо обработан (изменен выходной уровень, преобразована частота дискретизации или изменена частотная характеристика), ресивер не распознает в нем оригинальный сигнал DTS, и при воспроизведении может возникать шум.
- Во время воспроизведения DTS-совместимого диска может возникать кратковременный шум при нажатии кнопки паузы или пропуска треков на плеере. Это не является неисправностью.

■ Видеоизображение



- Проверьте правильность кабельных соединений между выходными разъемами устройства-источника сигналов и входными разъемами ресивера.
- Убедитесь, что ни один из соединительных кабелей не перекручен, не поврежден и не имеет сильных перегибов.
- Если изображение на экране телевизора выглядит нечетким и размытым, это может быть вызвано наводками от соединительных кабелей или шнура питания. В этом случае необходимо увеличить расстояние между кабелем телевизионной антенны и кабелями ресивера.
- Проверьте подключение телевизора или монитора.

Если решить проблему не удастся, попробуйте выполнить действия, описанные ниже.

❑ Отсутствует изображение.

- Переключите селектор входов устройства на разъем, к которому подключен проигрыватель.

❑ Нет изображения от устройства, подключенного к входу HDMI

- Для воспроизведения видео на экране телевизора, когда ресивер находится в режиме ожидания, необходимо в меню «System Setup» - «Hardware» - «HDMI» включить функцию «HDMI Standby Through» (Сквозная передача сигнала HDMI в режиме ожидания). Подробнее о функции HDMI Standby Through см. в описании настройки «System Setup» - «Hardware» - «HDMI». (→ стр. 123)
- Для вывода видеосигнала на телевизор, подключенный к гнезду HDMI OUT SUB, нажмите кнопку  на пульте ДУ для вызова меню «AV Adjust» и выберите «HDMI» - «HDMI Out» или нажмите кнопку HDMI MAIN / SUB на пульте ДУ. Выберите выход HDMI, который будет использоваться для вывода сигнала.
- Если на входе HDMI нет видеоизображения, на дисплее устройства может появляться сообщение «Resolution Error» (Ошибка разрешения). Это означает, что телевизор не поддерживает разрешение видеосигнала подключенного проигрывателя. Измените настройки проигрывателя.
- Надежная работа ресивера при использовании адаптера HDMI-DVI не гарантирована. Кроме того, не гарантируется совместимость с видеосигналами компьютера.
- Попробуйте отключить цветовой режим Deep Color. Для отключения режима Deep Color одновременно нажмите кнопки PERSONAL PRESET 2 и  STANDBY/ON на передней панели устройства.

Удерживая кнопку PERSONAL PRESET 2, нажмите и задержите кнопку  ON/STANDBY, дождитесь пока на дисплее не появится сообщение «Deep Color: Off» (Режим Deep Color: Выключено). Чтобы вновь включить режим DeepColor, повторите описанные выше операции — на дисплее появится сообщение «Deep Color: On».



❑ Изображение мерцает

- Возможно, выходное разрешение проигрывателя несовместимо с разрешением телевизора. Если проигрыватель подключен HDMI-кабелем, попробуйте изменить на проигрывателе разрешение выходного сигнала. Это можно исправить также изменением разрешения экрана телевизора.

❑ Изображение и звук не синхронизированы

- В зависимости от настроек телевизора и условий соединения звук может отставать от видеоизображения. Нажмите кнопку  на пульте дистанционного управления и отрегулируйте настройку «HDMI» - «Sound Delay» (Задержка звука) в меню «AV Adjust» (Настройка звука и изображения).

(→ [стр. 77](#))

■ Операции связанного управления

❑ Функция связанного управления по каналу HDMI не работает с телевизором и другими CEC-совместимыми устройствами.

- На главном экране меню в настройке «System Setup» - «Hardware» - «HDMI» - «HDMI CEC» установите значение «On» (Вкл.).
- Также необходимо настроить связанное управление по каналу HDMI на CEC-совместимом устройстве. Сверьтесь с инструкцией по эксплуатации.
- При подключении проигрывателя или рекордера фирмы Sharp к входам HDMI установите для параметра «System Setup» - «Hardware» - «HDMI» - «HDMI Standby Through» (Настройка системы - Оборудование - HDMI - Сквозная передача сигнала HDMI в режиме ожидания) значение «Auto» (Автоматически).

(→ [стр. 123](#))

■ Тюнер

❑ Плохой прием радиопередач или сильный шум

- Проверьте подключение антенны.
- Переместите антенну на достаточное расстояние от акустических и силовых кабелей.
- Переставьте устройство на достаточное расстояние от телевизора и компьютера.
- Проходящие поблизости автомобили или пролетающие самолеты могут создавать электромагнитные помехи.
- Если радиоволны блокируются бетонными стенами и иными препятствиями, прием радиопередач может быть ухудшен.
- Измените режим приема на монофонический (→ [стр. 70](#)).
- При прослушивании AM-радиостанций работа пульта ДУ может вызывать шум. (Модели для Австралии, стран Северной Америки и Азии)
- Прием передач в диапазоне FM улучшится, если воспользоваться настенным разъемом для TV-антенны.

(→ [стр. 60](#))

■ Функции BLUETOOTH

- Извлеките и снова вставьте в розетку шнур питания аппарата или выключите и снова включите BLUETOOTH-совместимое устройство. Возможно, проблему устранил перезапуск BLUETOOTH-совместимого устройства.
- BLUETOOTH-совместимые устройства должны поддерживать профиль A2DP.
- При наличии интерференции радиоволн использование данного аппарата может оказаться неприемлемым, если поблизости находится микроволновая печь или беспроводной телефон, работающий на радиочастотах в диапазоне 2,4 ГГц.
- Присутствие металлических предметов рядом с аппаратом может ухудшать распространение радиоволн и BLUETOOTH-соединение окажется невозможным. Если решить проблему не удастся, попробуйте выполнить действия, описанные ниже.



❑ Невозможно передать данные с устройства с поддержкой беспроводной технологии Bluetooth (ПК, смартфон и т.д.) на данное устройство

- Проверьте, включена ли функция BLUETOOTH на BLUETOOTH-совместимом устройстве.

❑ Невозможно подключить к данному устройству устройство с поддержкой беспроводной технологии BLUETOOTH (ПК, смартфон и пр.)

- Сбросьте информацию о сопряжении и выполните сопряжение снова.
Сначала удалите информацию о сопряжении, которая была сохранена в памяти устройства. Выберите «Network/Bluetooth» - «Bluetooth» - «Bluetooth Receiver» - «Pairing Information» (Сеть/Bluetooth - Bluetooth - Bluetooth-приемник - Информация о сопряжении) и при появлении на экране индикации «Clear» (Инициализация) нажмите Enter.

(→ [стр. 138](#))

Затем удалите информацию о сопряжении данного устройства, сохраненную на Bluetooth-устройстве. Процесс удаления описан в руководстве к Bluetooth-совместимому устройству.

Выполните сопряжение повторно. Инструкции по сопряжению см. в разделе «Воспроизведение аудиосигнала с BLUETOOTH-совместимых устройств через ресивер» (→ [стр. 65](#)).

❑ Невозможно передать сигнал с данного устройства на устройство с поддержкой беспроводной технологии BLUETOOTH (беспроводные наушники и др.)

- Убедитесь, что для параметра «Bluetooth Transmitter» (Bluetooth-передатчик) на данном устройстве установлено значение «On(Tx)» или «On(Main + Tx)».

(→ [стр. 139](#))

❑ Невозможно установить соединение устройства с поддержкой беспроводной технологии BLUETOOTH (беспроводные наушники и др.) с данным устройством.

- Проверьте, включена ли функция BLUETOOTH на BLUETOOTH-совместимом устройстве.

(→ [стр. 139](#))

- Сбросьте информацию о сопряжении и выполните сопряжение снова.

Сначала удалите информацию о сопряжении, которая была сохранена в памяти устройства. Выберите «Network/Bluetooth» - «Bluetooth» - «Bluetooth Receiver» - «Pairing Information» (Сеть/Bluetooth - Bluetooth - Bluetooth-приемник - Информация о сопряжении) и при появлении на экране индикации «Clear» (Инициализация) нажмите Enter.

Затем удалите информацию о сопряжении данного устройства, сохраненную на Bluetooth-устройстве. Процесс удаления описан в руководстве к Bluetooth-совместимому устройству.

Выполните сопряжение повторно. Инструкции по сопряжению смотрите в разделе «Передача аудиосигнала от ресивера на устройства с поддержкой беспроводной технологии BLUETOOTH» (→ [стр. 67](#)).

❑ Устройство не воспроизводит музыку даже после успешной установки BLUETOOTH-соединения

- Если на данном устройстве или устройстве с поддержкой беспроводной технологии BLUETOOTH установлен низкий уровень громкости, звук может не воспроизводиться. Проверьте настройку громкости на данном устройстве и устройстве с поддержкой беспроводной технологии BLUETOOTH.
- Некоторые Bluetooth-совместимые устройства могут иметь переключатель Send/Receive (Передача/Прием). Попробуйте переключить настройку.
- В зависимости от технических характеристик BLUETOOTH-совместимого устройства воспроизведение музыки на данном аппарате может оказаться невозможным.



❑ Звук прерывается

- Возможно, возникла проблема с BLUETOOTH-совместимым устройством. Поищите информацию в сети Интернет.

❑ Низкое качество воспроизведения звука после соединения с устройством, поддерживающим Bluetooth

- Слабый прием сигнала Bluetooth. Переместите BLUETOOTH-совместимое устройство ближе к аппарату или устраните препятствие между BLUETOOTH-совместимым устройством и аппаратом.

■ Сетевые функции

- Если какой-либо сетевой сервис выбрать невозможно, запустите сетевую функцию. Запуск функции может занять около одной минуты.
- Мигание индикатора «NET» означает неправильное подключение устройства к домашней сети.
- Отключите и снова подключите к розеткам шнур питания ресивера и маршрутизатора или перезапустите маршрутизатор.
- Если маршрутизатор не отображается в списке точек доступа, возможно, в его настройках предусмотрено скрытие идентификатора SSID или не активна функция подключения ANY. Измените настройки и попробуйте снова.

Если решить проблему не удается, попробуйте выполнить действия, описанные ниже.

❑ Невозможен доступ к Интернет-радио

- Если провайдер прекратил обслуживание того или иного сервиса, этот сервис будет недоступен.
- Убедитесь в правильности подключения модема и маршрутизатора.
- Убедитесь, что порт LAN маршрутизатора сети имеет корректное соединение с устройством.
- Проверьте, возможно ли подключение к Интернету с других устройств. Если соединение невозможно, выключите все подключенные к сети компоненты, подождите немного и включите их снова.
- Возможно, необходима настройка прокси-сервера, если того требует ваш Интернет-провайдер.
- Убедитесь, что ваш маршрутизатор и модем поддерживаются вашим Интернет-провайдером.

❑ Невозможен доступ к сетевому серверу

- Устройство должно быть подключено к тому же маршрутизатору, что и сетевой сервер.
- Эта модель ресивера поддерживает сетевой сервер Windows Media® Player 12, а также сетевые хранилища, совместимые с функцией домашней сети.
- Windows медиаплеер может потребовать выполнения дополнительных настроек. См. раздел «Музыкальный сервер».
- Если вы используете компьютер, следует иметь в виду, что воспроизводить можно только музыкальные файлы, зарегистрированные в библиотеке Windows медиаплеера.

(→ [стр. 100](#))

❑ Прерывается звук при воспроизведении музыкальных файлов с сетевого сервера

- Проверьте, соответствует ли сетевой сервер рабочим требованиям.
- Если сетевым сервером служит компьютер, попробуйте закрыть все работающие приложения, кроме ПО сервера (например, Windows Media® Player 12).
- Воспроизведение может прерываться, когда компьютер выполняет копирование или загрузку больших файлов.



■ Запоминающее устройство USB

□ USB-накопитель не распознается

- Проверьте правильность подключения USB-устройства или USB-кабеля к порту USB.
- Извлеките USB-накопитель из порта устройства, затем вставьте снова.
- Работа жесткого диска, который получает питание по шине USB устройства, не гарантируется.
- В зависимости от контента корректное воспроизведение может оказаться невозможным. Проверьте типы поддерживаемых форматов.
- Работа с USB-накопителями, оснащенными функциями защиты, не гарантируется.

(→ стр. 97)

■ Беспроводная локальная сеть

- Отключите и снова подключите провода питания ресивера и маршрутизатора беспроводной локальной сети, проверьте, включено ли электропитание маршрутизатора беспроводной ЛВС, или перезапустите маршрутизатор.

Если решить проблему не удастся, попробуйте выполнить действия, описанные ниже.

□ Не удается подключиться к беспроводной ЛВС

- Возможно, на маршрутизаторе установлен ручной режим настройки (Manual). Замените значение этой настройки на «Auto».
- Попробуйте воспользоваться режимом ручной настройки. Это может помочь установить соединение.
- Если в настройках маршрутизатора беспроводной ЛВС задан режим «невидимости» (скрыт ключ SSID) или если отключено соединение ANY, то SSID не отображается. Измените настройки и попробуйте снова.
- Проверьте правильность настроек SSID и шифрования (WEP и др.) Согласуйте настройки сети с настройками устройства.
- Соединение с точкой доступа, идентификатор SSID которой включает многобайтные символы, не поддерживается. При вводе идентификатора SSID для маршрутизатора локальной сети используйте только однобайтные буквенно-цифровые символы, и попробуйте снова.

□ Установлено соединение с использованием идентификатора SSID, отличного от того SSID, который вы выбрали

- Некоторые маршрутизаторы беспроводной ЛВС позволяют назначать несколько идентификаторов SSID для одного устройства. Если вы воспользуетесь кнопкой автоматической настройки на таком маршрутизаторе, может быть установлено соединение с использованием другого идентификатора SSID, а не того, который вам нужен. В этом случае воспользуйтесь способом установки соединения, требующим ввода пароля.

□ Прерывается звук воспроизведения или невозможен обмен данными

- Прием радиосигналов может оказаться невозможным из-за плохих условий прохождения радиоволн. Сократите расстояние до маршрутизатора беспроводной сети или устранили возможные препятствия, чтобы освободить линию прямой видимости, и попробуйте еще раз. Переместите ресивер на достаточное расстояние от микроволновых печей или от других точек доступа. Маршрутизатор беспроводной ЛВС и ресивер рекомендуется размещать в одной комнате.
- Если рядом с ресивером находится металлический объект, соединение с беспроводной ЛВС может оказаться невозможным, так как металл влияет на радиоволны.
- Если рядом с ресивером используются другие устройства беспроводной ЛВС, то могут возникать такие неполадки, как прерывистое воспроизведение и невозможность обмена данными. Вы можете избежать этих проблем, сменив канал маршрутизатора беспроводной ЛВС. Указания по смене каналов см. в руководстве по эксплуатации маршрутизатора беспроводной ЛВС.
- Возможно, имеет место недостаточная пропускная способность беспроводной ЛВС. Используйте проводное соединение с ЛВС.



■ Функционирование зоны В

□ Отсутствует звук в зоне В

- Для вывода звука в зону В укажите пункт назначения, задав для параметра «Audio» - «Zone В» в меню AV Adjust значение «On (A+B)» или «On (B)», а в меню System Setup перейдите к «Speaker» - «Configuration» - «Zone 2 Lineout» и выберите «Zone В». [\(→ стр. 105\)](#)

■ Функционирование многозонного режима

□ Невозможно подавать на выход ZONE аудиосигналы внешних AV-компонентов

- Для вывода аудиосигнала с внешнего AV-компонента в зону 2 подключите AV-компонент к одному из трех входов HDMI — «1», «2» или «3». Если на AV-компоненте нет разъема HDMI, подключите его с помощью цифрового оптического или коаксиального кабеля, либо аналогового аудиокабеля. С AV-компонентов, подключенных к ресиверу, в ЗОНЕ 2 воспроизводится только аналоговый или 2-канальный аудиосигнал формата PCM. Если AV-компонент подключен к ресиверу при помощи HDMI, цифрового оптического или коаксиального кабеля, преобразуйте выходной сигнал AV-компонента в формат PCM.
- Если видео- и аудиосигнал, поданный на вход HDMI выводятся в зону 2, установите для параметра «Input / Output Assign» - «TV Out / OSD» - «Zone 2 HDMI» [\(→ стр. 111\)](#) в системном меню значение «Use» (Использовать).

□ Прочее

- Если аудиосигнал поступает с входов NET или USB, то для сигналов формата DSD зональное воспроизведение не поддерживается.

■ Пульт дистанционного управления

- Соблюдайте полярность при установке элементов питания.
- Устанавливайте новые элементы питания. Не используйте одновременно новые и старые элементы питания, а также батареи различных типов.
- Оберегайте ИК датчик на передней панели устройства от воздействия прямых солнечных лучей или света люминесцентных ламп инверторного типа. При необходимости измените местоположение устройства.
- Если устройство установлено в аппаратной стойке со стеклянными тонированными или непрозрачными дверцами, надежная работа пульта ДУ будет затруднена.

■ Дисплей

□ Дисплей не светится

- В зависимости от настройки функции Dimmer (Яркость) дисплей может светиться очень слабо или вообще не светиться. Нажатиями кнопки «Dimmer» измените уровень яркости дисплея. [\(→ стр. 11\)](#)



■ Прочее

❑ Аномальный шум во время работы устройства

- Если вы подключили другое устройство к той же розетке электросети, что и ресивер, может возникнуть аномальный шум из-за влияния этого устройства. Если проблема решается подключением другого устройства к другой розетке, используйте первую розетку только для питания ресивера.

❑ Во время выполнения полной автоматической калибровки MCACC отображается сообщение «Noise Error» (Ошибка из-за шума)

- Это может быть вызвано неправильным функционированием акустических систем. Проверьте подключение АС.

❑ Расстояния от АС до места прослушивания, полученные в результате измерений с помощью функции Full Auto MCACC, отличаются от фактических.

- В зависимости от используемых вами АС в результатах измерений возможны некоторые ошибки. В этом случае укажите корректные значения в меню «System Setup» - «Speaker» - «Distance» (Настройка системы - Акустические системы - Расстояние). ([→ стр. 117](#))

❑ Результаты измерений, полученные с помощью функции Full Auto MCACC, показывают, что уровень громкости сабвуфера смещен в сторону нижнего предела.

- Коррекция громкости сабвуфера не была завершена. Прежде, чем приступить к измерениям с помощью Full Auto MCACC, понизьте громкость сабвуфера.

❑ Невозможно управлять экраном Full Auto MCACC с помощью приложения Pioneer Remote (доступно на iOS и Android™).

- Запустите приложение Pioneer Remote перед подключением микрофона для настройки акустических систем.



Приложение

Варианты конфигурации АС и выбор режимов прослушивания	160
Форматы входного сигнала и выбор режимов прослушивания	163
Эффекты режимов прослушивания	167
Комбинации акустических систем	171
Общие технические характеристики	173



Варианты конфигурации АС и выбор режимов прослушивания

В следующей таблице указаны режимы прослушивания, доступные для разных конфигураций акустических каналов.

Режим прослушивания	Конфигурация АС (каналы)									
	2.1	3.1	4.1	5.1	6.1	7.1	2.1.2	3.1.2	4.1.2	5.1.2
<input checked="" type="checkbox"/> DD (Dolby Audio - DD)		✓(*1)	✓(*1)	✓(*1)	✓(*2)	✓(*2)		✓(*2)	✓(*2)	✓(*2)
<input checked="" type="checkbox"/> DD+ (Dolby Audio - DD+)		✓(*1)	✓(*1)	✓(*1)	✓(*1)	✓(*1)	✓(*1)	✓(*1)	✓(*1)	✓(*1)
<input checked="" type="checkbox"/> DTHD (Dolby Audio - TrueHD)		✓(*1)	✓(*1)	✓(*1)	✓(*1)	✓(*1)	✓(*1)	✓(*1)	✓(*1)	✓(*1)
<input checked="" type="checkbox"/> Atmos					✓	✓	✓	✓	✓	✓
<input checked="" type="checkbox"/> Atmos 2.0/2.1	✓									
<input checked="" type="checkbox"/> Atmos 3.0/3.1		✓								
<input checked="" type="checkbox"/> Atmos 4.0/4.1			✓							
<input checked="" type="checkbox"/> Atmos 5.0/5.1				✓						
<input checked="" type="checkbox"/> Atmos 6.0/6.1					✓					
<input checked="" type="checkbox"/> Atmos 7.0/7.1						✓				
<input checked="" type="checkbox"/> Atmos 2.0.2/2.1.2							✓			
<input checked="" type="checkbox"/> Atmos 3.0.2/3.1.2								✓		
<input checked="" type="checkbox"/> DSur (Dolby Audio - Surr)	✓	✓	✓	✓	✓	✓	✓	✓	✓	✓
<input checked="" type="checkbox"/> DSur 2.0/2.1 (Dolby Audio - Surr)	✓									
<input checked="" type="checkbox"/> DSur 3.0/3.1 (Dolby Audio - Surr)		✓								
<input checked="" type="checkbox"/> DSur 4.0/4.1 (Dolby Audio - Surr)			✓							
<input checked="" type="checkbox"/> DSur 5.0/5.1 (Dolby Audio - Surr)				✓						
<input checked="" type="checkbox"/> DSur 6.0/6.1 (Dolby Audio - Surr)					✓					
<input checked="" type="checkbox"/> DSur 7.0/7.1 (Dolby Audio - Surr)						✓				
<input checked="" type="checkbox"/> DSur 2.0.2/2.1.2 (Dolby Audio - Surr)							✓			
<input checked="" type="checkbox"/> DSur 3.0.2/3.1.2 (Dolby Audio - Surr)								✓		



Режим прослушивания	Конфигурация AC (каналы)									
	2.1	3.1	4.1	5.1	6.1	7.1	2.1.2	3.1.2	4.1.2	5.1.2
DTS		✓	✓	✓	✓	✓		✓(*3)	✓(*3)	✓(*3)
ES Discrete (DTS-ES Discrete)					✓	✓				
ES Matrix (DTS-ES Matrix)					✓	✓				
DTS 96/24		✓	✓	✓	✓	✓		✓(*3)	✓(*3)	✓(*3)
DTS-HD HR (DTS-HD High Resolution)		✓	✓	✓	✓	✓		✓	✓	✓
DTS-HD Master (DTS-HD Master Audio)		✓	✓	✓	✓	✓		✓	✓	✓
DTS Express		✓	✓	✓	✓	✓		✓	✓	✓
DTS:X		✓	✓	✓	✓	✓	✓	✓	✓	✓
DTS Neural:X	✓	✓	✓	✓	✓	✓	✓	✓	✓	✓
DTS Virtual:X	✓	✓	✓	✓	✓	✓				



Режим прослушивания	Конфигурация АС (каналы)									
	2.1	3.1	4.1	5.1	6.1	7.1	2.1.2	3.1.2	4.1.2	5.1.2
PCM	✓	✓(*1)	✓(*1)	✓(*1)	✓(*1)	✓(*1)	✓(*3)	✓(*3)	✓(*3)	✓(*3)
DSD		✓(*1)	✓(*1)	✓(*1)	✓(*2)	✓(*2)		✓(*2)	✓(*2)	✓(*2)
Stereo	✓	✓(*4)	✓(*4)	✓(*4)	✓(*4)	✓(*4)	✓(*4)	✓(*4)	✓(*4)	✓(*4)
Mono	✓	✓(*4)	✓(*4)	✓(*4)	✓(*4)	✓(*4)	✓(*4)	✓(*4)	✓(*4)	✓(*4)
Mono Music		✓	✓	✓	✓	✓	✓	✓	✓	✓
Ext.Stereo		✓	✓	✓	✓	✓	✓	✓	✓	✓
Classical			✓	✓	✓	✓	✓	✓	✓	✓
Ent.Show (режим шоу)			✓	✓	✓	✓	✓	✓	✓	✓
Drama			✓	✓	✓	✓	✓	✓	✓	✓
Unplugged			✓	✓	✓	✓	✓	✓	✓	✓
Action			✓	✓	✓	✓	✓	✓	✓	✓
AdvancedGame			✓	✓	✓	✓	✓	✓	✓	✓
Rock/Pop			✓	✓	✓	✓	✓	✓	✓	✓
Sports			✓	✓	✓	✓	✓	✓	✓	✓
F.S.Surround (Окружающее звучание с фронтальной сценой)	✓	✓	✓(*4)	✓(*5)	✓(*4)	✓(*5)	✓(*4)	✓(*5)	✓(*4)	✓(*5)

*1: Звуковое поле соответствует количеству каналов входного сигнала.

*2: Исключает использование тыловых окружающих и высотных каналов.

*3: Высотные АС не задействованы.

*4: Задействованы только фронтальные АС.

*5: Задействованы только фронтальные и центральная АС.



Форматы входного сигнала и выбор режимов прослушивания

Вы можете выбирать разные режимы прослушивания в поисках того, который лучше подходит для данного материала.

- Режим Stereo можно выбрать при использовании любого аудиоформата.
- Если при воспроизведении аналогового сигнала активен режим Pure Direct, включается его вариант Analog Direct, при котором сигнал идет непосредственно на усилитель, минуя процессор цифровой обработки сигналов (DSP).
- При использовании наушников доступны только режимы прослушивания Pure Direct и Stereo.

Режим прослушивания \ Формат входного сигнала	Pure Direct Direct Stereo	DD (Dolby Audio - DD) (*2)	DD+ (Dolby Audio - DD+) (*2)(*3)	DTHD (Dolby Audio - TrueHD) (*2)	Atmos (*13)	DSur (Dolby Audio - Surr) (*13)
2-канальный входной сигнал						
Analog / PCM	✓					✓
Музыкальный файл / DSD (*1)	✓					✓
DD / DD+ / DTHD	✓					✓
DTS / DTS 96/24 / DTS Express / DTS-HD HR / DTS-HD MSTR	✓					✓(*11)
Многоканальный входной сигнал						
Multich PC (Многоканальный PCM)	✓					✓
DSD (*1)	✓					✓
DD	✓	✓				✓
DD+	✓		✓			✓
DTHD	✓			✓		✓
ATMOS	✓				✓	
DTS	✓					✓
DTS 96/24	✓					✓
DTS Express	✓					✓
DTS-HD HR	✓					✓
DTS-HD MSTR	✓					✓
DTS-ES Discrete	✓					✓
DTS-ES Matrix	✓					✓
DTS:X	✓					



Формат входного сигнала	Режим прослушивания									
	DTS (*2)	DTS 96/24 (*2)	DTS Express (*2)	DTS-HD HR (DTS-HD High Resolution) (*2)	DTS-HD Master (DTS-HD Master Audio) (*2)	ES Discrete (DTS-ES Discrete) (*5)	ES Matrix (DTS-ES Matrix) (*5)	DTS:X	DTS Neural:X (*6)	DTS Virtual:X (*9) (*10)

2-канальный входной сигнал

Analog / PCM									✓	✓
Музыкальный файл / DSD (*1)									✓	✓
DD / DD+ / DTHD									✓	✓
DTS / DTS 96/24 / DTS Express / DTS-HD HR / DTS-HD MSTR									✓	✓

Многоканальный входной сигнал

Многоканальный PCM									✓	✓
DSD (*1)									✓	✓
DD									✓	✓
DD+									✓	✓
DTHD									✓	✓
ATMOS										
DTS	✓								✓	✓
DTS 96/24		✓							✓	✓
DTS Express			✓						✓	✓
DTS-HD HR				✓					✓	✓
DTS-HD MSTR					✓				✓	✓
DTS-ES Discrete	✓(*4)					✓			✓	✓
DTS-ES Matrix	✓(*4)						✓		✓	✓
DTS:X								✓		✓



Формат входного сигнала	Режим прослушивания					
	PCM (Multich PCM) (*2)	DSD (*2)(*12)	Mono	Classical / Unplugged / Ent.Show (Entertainment Show) / Drama / Advanced Game / Action / Rock/Pop / Sports (*7)	Ext.Stereo / Mono Music (*8)	F.S.Surround (Окружающее звучание с фронтальной сценой) (*9)



2-канальный входной сигнал

Analog / PCM			✓	✓	✓	✓
Музыкальный файл / DSD (*1)				✓	✓	✓
DD / DD+ / DTHD				✓	✓	✓
DTS / DTS 96/24 / DTS Express / DTS-HD HR / DTS-HD MSTR				✓	✓	✓

Многоканальный входной сигнал

Многоканальный PCM	✓			✓	✓	✓
DSD (*1)		✓		✓	✓	✓
DD				✓	✓	✓
DD+				✓	✓	✓
DTHD				✓	✓	✓
ATMOS				✓	✓	✓
DTS				✓	✓	✓
DTS 96/24				✓	✓	✓
DTS Express				✓	✓	✓
DTS-HD HR				✓	✓	✓
DTS-HD MSTR				✓	✓	✓
DTS-ES Discrete				✓	✓	✓
DTS-ES Matrix				✓	✓	✓
DTS:X				✓	✓	✓



- (*1) Если частота дискретизации контента составляет 5,6 / 11,2 МГц, для выбора доступны только режимы Stereo, AllCh Stereo и Mono Music.
- (*2) Необходимо установить АС центрального канала или АС окружающего звучания.
- (*3) Если источником входного сигнала является диск Blu-ray и конфигурация АС не превышает 5.1 каналов, режим DD+ будет недоступным. Вместо него можно выбрать подходящий режим прослушивания для DD.
- (*4) Этот режим доступен только в том случае, если не подключены тыловые окружающие АС.
- (*5) Необходимо установить тыловые окружающие АС.
- (*6) Если используется один из следующих форматов входного сигнала и только один канал (моно), этот режим прослушивания недоступен.
- DTS, DTS 96/24, DTS Express, DTS-HD HR, DTS-HD MSTR, PCM, музыкальный файл
- (*7) Необходимо установить окружающие или высотные АС.
- (*8) Необходимо установить АС центрального канала, окружающие или высотные АС.
- (*9) Этот режим недоступен для выбора, если отключена функция «Speaker Virtualizer» ([→ стр. 118](#)).
- (*10) Этот режим недоступен, если подключены высотные АС.
- (*11) Этот режим недоступен для выбора, если на вход подается сигнал в формате DTS Express.
- (*12) Этот режим недоступен для выбора, если входной сигнал монофонический.
- (*13) Отображаемый режим прослушивания зависит от конфигурации АС ([→ стр. 160](#)). Более того, если функция «Speaker Virtualizer» ([→ стр. 118](#)) отключена (по умолчанию она включена), то все другие режимы, кроме  Atmos и  DSur, будут недоступны для выбора.

Конфигурация акустических каналов и выбор режимов прослушивания ([→ стр. 160](#)).



Эффекты режимов прослушивания

В алфавитном порядке

■ Action

Режим наиболее подходящий для фильмов с активными действиями.

■ AdvancedGame

Режим, подходящий для игр.

■ Classical

Подходит для классической и оперной музыки. В этом режиме сделан акцент на окружающие каналы, чтобы расширить звуковую образность, и добавлен эффект реверберации большого зала.

■ Direct/Pure Direct



В режиме «Direct» отключаются некоторые виды обработки сигнала, влияющие на его характер, — например, функция регулировки тембра. В режиме «Pure Direct» отключается еще больше процессов обработки сигнала, чтобы сохранить качество звука в исходном виде. В этом случае калибровка акустических систем, выполненная с помощью функции MCACC, не оказывает воздействия на сигнал.









■ Atmos

Поскольку в этом режиме используются данные о позиционировании звука при записи в Dolby Atmos в режиме реального времени, а также возможность вывода сигнала на соответствующие колонки, вы будете ощущать естественное стереофоническое звуковое поле при любой конфигурации, включая использование только фронтальных AC. Кроме того, звуковая сцена Dolby Atmos будет передана с большей достоверностью при подключении окружающих тыловых или высотных AC. Этот режим можно выбрать при воспроизведении аудиосигнала формата Dolby Atmos.

В отличие от существующих форматов объемного звучания, Dolby Atmos полагается не на каналы, а на технологию точного позиционирования и независимого перемещения звуковых образов в трехмерном пространстве с еще большей отчетливостью. Dolby Atmos является дополнительным аудиоформатом на дисках Blu-ray и обеспечивает более реальное стереофоническое звучание, формируя звуковое поле над головой слушателя.

В зависимости от конфигурации каналов отображаются следующие режимы прослушивания.

-  Atmos 2.0/2.1: Когда используются только фронтальные AC
-  Atmos 3.0/3.1: Когда используются фронтальные AC и AC центрального канала

-  Atmos 4.0/4.1: Когда используются фронтальные и окружающие AC
 -  Atmos 5.0/5.1: Когда используются фронтальные AC, AC центрального канала и окружающие AC
 -  Atmos 6.0/6.1: Когда используются фронтальные, окружающие и тыловые окружающие AC
 -  Atmos 7.0/7.1: Когда используются фронтальные AC, AC центрального канала, окружающие и тыловые окружающие AC
 -  Atmos 2.0.2/2.1.2: Когда используются фронтальные и высотные AC
 -  Atmos 3.0.2/3.1.2: Когда используются фронтальные AC, AC центрального канала и высотные AC
 -  Atmos: Выбирается в настройках «4.1.2 ch» или «5.1.2 ch» при использовании окружающих и высотных AC.
- Для передачи сигналов этого аудиоформата воспользуйтесь для соединения кабелем HDMI, а проигрыватель переключите на цифровой выход «Bitstream».
 - Если отключена функция «Speaker Virtualizer» (→ [стр. 118](#)) (по умолчанию она включена), все остальные режимы, кроме  Atmos, становятся недоступными.

■ DD (Dolby Audio - DD)

Этот режим достоверно воспроизводит особенности звучания записей в формате Dolby Digital.

Dolby Digital – многоканальный цифровой формат, разработанный Dolby Laboratories, Inc. и широко применяемый в кинопроизводстве. Это также стандартный аудиоформат на дисках DVD-Video и Blu-ray. Поддерживается запись с максимальной конфигурацией

5.1 каналов на дисках DVD-Video или Blu-ray: два фронтальных канала, центральный канал, два окружающих канала и канал LFE, предназначенный для низкочастотных эффектов (с использованием сабвуфера).

- Для передачи сигналов этого аудиоформата используйте цифровой кабель, а проигрыватель переключите на цифровой выход «Bitstream».



■ **DD+ (Dolby Audio - DD+)**

Этот режим достоверно воспроизводит особенности звучания записей в формате Dolby Digital Plus.











Формат Dolby Digital Plus – это модернизированная версия формата Dolby Digital с увеличенным количеством каналов, направленная на улучшение качества звука за счет большей гибкости в скорости передачи данных. Dolby Digital Plus – дополнительный аудиоформат для дисков Blu-ray, в основу которого легла схема каналов 5.1. Поддерживается запись с максимальной конфигурацией 7.1-канальная конфигурация с дополнительными каналами, например, окружающим тыловым.

- Для передачи сигналов этого аудиоформата используйте кабель HDMI, а проигрыватель переключите на цифровой выход «Bitstream».

■ **DSur (Dolby Audio - Surr)**

Этот режим прослушивания расширяет формат входного 2-канального сигнала до 5.1-канального, а 5.1-канального сигнала — до 7.1 или 5.1.2-канального. В этом случае обеспечивается фактическое увеличение числа каналов воспроизведения в соответствии с используемой конфигурацией акустических систем. Кроме того, даже если возможность увеличения числа АС отсутствует, например, когда подключены только фронтальные АС, эффект расширенного воспроизведения достигается за счет создания виртуальных окружающих или высотных каналов.

В зависимости от конфигурации каналов отображаются следующие режимы прослушивания.

-  **DSur 2.0/2.1:** Когда используются только фронтальные АС
 -  **DSur 3.0/3.1:** Когда используются фронтальные АС и АС центрального канала
 -  **DSur 4.0/4.1:** Когда используются фронтальные и окружающие АС
 -  **DSur 5.0/5.1:** Когда используются фронтальные АС, АС центрального канала и окружающие АС
 -  **DSur 6.0/6.1:** Когда используются фронтальные, окружающие и тыловые окружающие АС
 -  **DSur 7.0/7.1:** Когда используются фронтальные АС, АС центрального канала, окружающие и тыловые окружающие АС
 -  **DSur 2.0.2/2.1.2:** Когда используются фронтальные и высотные АС
 -  **DSur 3.0.2/3.1.2:** Когда используются фронтальные АС, АС центрального канала и высотные АС
 -  **DSur:** Выбирается в настройках «4.1.2 ch» или «5.1.2 ch» при использовании окружающих и высотных АС
- Если отключена функция «Speaker Virtualizer» ([→ стр. 118](#)) (по умолчанию она включена), все остальные режимы, кроме  DSur, становятся недоступными для выбора.

■ **DTHD (Dolby Audio - TrueHD)**

Этот режим достоверно воспроизводит особенности звучания записей в формате Dolby TrueHD.

Dolby TrueHD – аудиоформат, расширенный на основе технологии сжатия без потерь, носящей название MLP. Обеспечивает достоверное воссоздание мастер-записи, сделанной в студии. Dolby TrueHD представляет собой дополнительный аудиоформат для дисков Blu-ray, основанный на схеме каналов 5.1. Поддерживается запись с максимальной конфигурацией 7.1 каналов с дополнительными каналами, например, окружающим тыловым. 7.1-канальный сигнал записывается с разрешением 96 кГц/24 бит, а 5.1-канальный — с разрешением 192 кГц/24 бит.

- Для передачи сигналов этого аудиоформата используйте кабель HDMI, а проигрыватель переключите на цифровой выход «Bitstream».

■ **Drama**

Этот режим подходит для ТВ-шоу, созданных в телевизионной студии. Он улучшает окружающий эффект во всем диапазоне частот, повышая разборчивость речи и создавая реалистичные акустические образы.

■ **DSD**

Этот режим подходит для воспроизведения источников, записанных в формате DSD.

- Данный ресивер поддерживает входной сигнал формата DSD, поступающий с входного разъема HDMI. Однако некоторые проигрыватели могут давать лучшее звучание при переключении формата выходного сигнала на PCM.
- Если в настройках выходного сигнала вашего Blu-ray/DVD-плеера выбран любой другой формат, кроме DSD, то этот режим прослушивания будет недоступен.



■ DTS

Этот режим точно воспроизводит звуковую запись в формате DTS. DTS – многоканальный цифровой аудиоформат, разработанный компанией DTS, Inc. DTS является дополнительным аудиоформатом для дисков DVD-Video и стандартным для дисков Blu-ray. Формат позволяет записывать каналы по схеме 5.1: два фронтальных, центральный, два окружающих канала и канал LFE, предназначенный для НЧ-диапазона (элементы звучания для сабвуфера). Контент записывается с большим объемом данных и максимальной частотой дискретизации 48 кГц при разрешении 24 бита и скорости передачи данных 1,5 Мбит/с.

- Для передачи сигналов этого аудиоформата используйте цифровой кабель, а проигрыватель переключите на цифровой выход «Bitstream».

■ DTS 96/24

Этот режим точно воспроизводит звуковую запись в формате DTS 96/24. DTS 96/24 является дополнительным аудиоформатом на дисках DVD-Video и Blu-ray. Формат позволяет записывать каналы по схеме 5.1: два фронтальных, центральный, два окружающих канала и канал LFE, предназначенный для НЧ-диапазона (элементы звучания для сабвуфера). Детальное воспроизведение достигается за счет записи контента с частотой дискретизации 96 кГц с разрешением 24 бит.

- Для передачи сигналов этого аудиоформата используйте цифровой кабель, а проигрыватель переключите на цифровой выход «Bitstream».

■ DTS Express

Этот режим точно воспроизводит звуковую запись в формате DTS Express. DTS Express – дополнительный аудиоформат для дисков Blu-ray, основанный на схеме каналов 5.1. Позволяет записать до 7.1 каналов, включая дополнительные, например, окружающий тыловой канал. Он также поддерживает низкие скорости передачи данных (битрейт).

- Для передачи сигналов этого аудиоформата используйте кабель HDMI, а проигрыватель переключите на цифровой выход «Bitstream».

■ DTS-HD HR (DTS-HD High Resolution)

Этот режим достоверно воспроизводит особенности звучания записей в формате DTS-HD High Resolution Audio.

DTS-HD High Resolution Audio – дополнительный аудиоформат для дисков Blu-ray, основанный на схеме каналов 5.1. Поддерживается запись в конфигурации до 7.1 с дополнительными каналами, например, тылового окружающего, с разрешением 96 кГц / 24 бит.

- Для передачи сигналов этого аудиоформата используйте кабель HDMI, а проигрыватель переключите на цифровой выход «Bitstream».

■ DTS-HD MSTR (DTS-HD Master Audio)

Этот режим достоверно воспроизводит особенности звучания записей в формате DTS-HD Master Audio.

DTS-HD Master Audio – дополнительный аудиоформат для дисков Blu-ray, основанный на схеме каналов 5.1. Позволяет записать до 7.1 каналов с использованием технологии воспроизведения звука без потерь, включая дополнительные каналы, например, тыловой окружающий. 7.1-канальные записи поддерживают разрешение 96 кГц\24 бит, а 5.1-канальные — 192 кГц\24 бит.

- Для передачи сигналов этого аудиоформата используйте кабель HDMI, а проигрыватель переключите на цифровой выход «Bitstream».

■ DTS Neural:X

Этот режим увеличивает число реально записанных каналов в зависимости от фактической конфигурации подключенных АС. То есть 2-канальный сигнал может быть преобразован до формата 5.1, а 5.1-канальный — до формата 7.1.

■ DTS Virtual:X

Режим прослушивания DTS Virtual:X использует запатентованную технологию создания трехмерного пространственного звучания, включая звук, идущий сверху, без подключения высотных АС.

Этот режим доступен при любой конфигурации каналов, например, когда подключены только фронтальные АС. При просмотре фильмов или ТВ-программ вы будете ощущать ярко выраженный эффект присутствия.

- Этот режим недоступен, если подключены высотные АС.
- Этот режим недоступен, если функция «Speaker Virtualizer» (→ [стр. 118](#)) отключена (по умолчанию она включена).



■ DTS:X

Этот режим достоверно воспроизводит звуковую запись в формате DTS:X.

Аудиоформат DTS: X представляет собой комбинацию с использованием прежней канальной технологии (5.1ch и 7.1ch) и объектно-ориентированной технологии динамического микширования аудиосигналов. Характеризуется точным позиционированием звуков и имитацией их движения.

- Для передачи сигналов этого аудиоформата используйте кабель HDMI, а проигрыватель переключите на цифровой выход «Bitstream».

■ ES Discrete (DTS-ES Discrete)

Этот режим с высокой точностью воспроизводит звуковые решения, записанные в формате DTS-ES Discrete.

DTS-ES Discrete – дополнительный аудиоформат для дисков DVD-Video и Blu-ray, основанный на схеме каналов 5.1. Возможна запись в максимальной 6.1-канальной конфигурации, с использованием дополнительных каналов, например, монофонического тылового канала окружающего звучания.

- Для передачи сигналов этого аудиоформата используйте цифровой кабель, а проигрыватель переключите на цифровой выход «Bitstream».

■ ES Matrix (DTS-ES Matrix)

Этот режим с высокой верностью воспроизводит звуковые решения, записанные в формате DTS-ES Matrix.

DTS-ES Matrix – дополнительный аудиоформат для дисков DVD-Video и Blu-ray, основанный на схеме каналов 5.1. Монофонический окружающий тыловой канал добавляется в этот формат посредством матричного кодирования. 6.1-канальное воспроизведение достигается при помощи матричного декодера данного ресивера.

- Для передачи сигналов этого аудиоформата используйте цифровой кабель, а проигрыватель переключите на цифровой выход «Bitstream».

■ Ent.Show (режим шоу)

Подходит для рок- и поп-музыки. В этом режиме создается мощное звуковое поле с мощной энергетикой и яркими акустическими образами, подобное тому, которое присутствует в клубах или на рок-концертах.

■ Ext.Stereo (Extended Stereo)

Этот режим идеально подходит для фонового прослушивания музыки. Стереофонический звук воспроизводится через окружающие, а также фронтальные акустические системы и образует стереофонические образы.

■ F.S.Surround (Front Stage Surround)

Этот режим формирует виртуальное многоканальное окружающее звучание, даже если в системе задействованы всего две или три колонки. Эффект достигается посредством специальной обработки сигнала, которая контролирует поступление звуков слева и справа.

- Этот режим недоступен, если функция «Speaker Virtualizer» (→ стр. 118) отключена (по умолчанию она включена).

■ Mono

В этом режиме при подаче на вход аналогового сигнала или сигнала PCM колонка центрального канала воспроизводит одноканальный, монофонический звук. Если АС центрального канала отсутствует, монофонический звук воспроизводится фронтальными АС.

■ Mono Music

В этом режиме все акустические системы воспроизводят один и тот же монофонический сигнал, поэтому воспринимаемый звук одинаков, независимо от вашего расположения в помещении для прослушивания.

■ PCM

Режим, подходящий для воспроизведения источников, записанных в многоканальном формате PCM (импульсно-кодовая модуляция).

■ Rock/Pop

Режим подходит для прослушивания рок-музыки.

■ Sports

Режим подходит для прослушивания спортивных передач и спортивных репортажей.

■ Stereo

В этом режиме звук воспроизводится левой и правой фронтальными АС, а также сабвуфером.

■ Unplugged

Подходит для акустической инструментальной музыки, вокала и джаза. Этот режим выделяет фронтальный стереофонический образ, создавая эффект присутствия слушателя непосредственно перед сценой.



Комбинации акустических систем

- К аудиосистеме в любой комбинации можно подключить до двух сабвуферов.

(Модели для стран Северной Америки)

Схема каналов	FRONT (Фронтальный)	CENTER (Центральный)	SURROUND (Окружающий)	SURROUND BACK (Окружающий тыловой)	HEIGHT (Высотный)	Bi-AMP (Двухусилительное подключение)	ZONE 2 (Зональные АС)
2.1 ch	✓					✓ (*1)	✓ (*1)
3.1 ch	✓	✓				✓ (*1)	✓ (*1)
4.1 ch	✓		✓			✓ (*1)	✓ (*1)
5.1 ch	✓	✓	✓			✓ (*1)	✓ (*1)
6.1 ch	✓		✓	✓ (*2)			✓
7.1 ch	✓	✓	✓	✓ (*2)			✓
2.1.2 ch	✓				✓ (*3)	✓ (*1) (*3)	✓ (*1)
3.1.2 ch	✓	✓			✓ (*3)	✓ (*1) (*3)	✓ (*1)
4.1.2 ch	✓		✓		✓ (*4)		✓
5.1.2 ch	✓	✓	✓		✓ (*4)		✓

(*1) Можно выбрать только один вариант — Bi-AMP или зональные АС.

(*2) Когда для воспроизведения используются акустические выходы зональных АС, тыловые окружающие АС не будут воспроизводить звук.

(*3) Для двухполосного усиления фронтальных АС следует использовать акустические клеммы FRONT и HEIGHT, а высотные АС в этом случае следует подключать к клеммам SURROUND.

(*4) Когда для воспроизведения используются акустические выходы зональных АС, высотные АС не будут воспроизводить звук.



(Модели для Австралии и стран Европы и Азии)

Схема каналов	FRONT (Фронтальный)	CENTER (Центральный)	SURROUND (Окружающий)	SURROUND BACK (Окружающий тыловой)	HEIGHT (Высотный)	Bi-AMP (Двухусилительное подключение)	ZONE 2 (Зональные AC)
2.1 ch	✓					✓ (*1)	✓ (*1)
3.1 ch	✓	✓				✓ (*1)	✓ (*1)
4.1 ch	✓		✓			✓ (*1)	✓ (*1)
5.1 ch	✓	✓	✓			✓ (*1)	✓ (*1)
6.1 ch	✓		✓	✓			
7.1 ch	✓	✓	✓	✓			
2.1.2 ch	✓				✓ (*2)	✓ (*1) (*2)	✓ (*1)
3.1.2 ch	✓	✓			✓ (*2)	✓ (*1) (*2)	✓ (*1)
4.1.2 ch	✓		✓		✓		
5.1.2 ch	✓	✓	✓		✓		

(*1) Можно выбрать только один вариант — Bi-AMP или зональные AC.

(*2) Для двухполосного усиления фронтальных AC следует использовать акустические клеммы FRONT и HEIGHT, а высотные AC в этом случае следует подключать к клеммам SURROUND.



Общие технические характеристики

Секция усилителя	Модели для стран Северной Америки	Модели для Европы	Модели для Австралии и стран Азии
Номинальная выходная мощность	Нагрузка 8 Ом, нагружены 2 канала, 20 Гц–20 кГц; номинальная мощность (RMS) 80 Вт на канал, КНИ не более 0,08% от 250 мВт до номинальной выходной мощности. (FTC)	7 каналов × 135 Вт при нагрузке 6 Ом, 1 кГц, нагружен 1 канал, КНИ 1% (IEC)	
Максимальная эффективная выходная мощность	170 Вт на 6 Ом, 1 кГц, нагружен 1 канал, КНИ 10%	160 Вт при нагрузке 6 Ом, 1 кГц, нагружен 1 канал, КНИ 10% (JEITA)	7 каналов × 160 Вт на 6 Ом, 1 кГц, нагружен 1 канал, КНИ 1% (JEITA)
Динамическая мощность (согласно IEC60268 — кратковременная максимальная выходная мощность)	160 Вт (3 Ом, фронт), 125 Вт (4 Ом, фронт), 85 Вт (8 Ом, фронт)		
КНИ+Ш (коэффициент нелинейных искажений + шум)	0,08% (20 Гц – 20 000 кГц, номинальная мощность)		
Входная чувствительность и импеданс	200 мВ/47кОм (LINE(RCA)), 3,5 мВ/47кОм (PHONO MM)		
Номинальный уровень и импеданс выходов RCA	PRE OUT (SUBWOOFER) : 1 В/470 Ом		
	LINE OUT (ZONE 2/ZONE B) : 200 мВ / 2,2 кОм		
Напряжение при максимальном уровне входного сигнала звукоснимателя	70 мВ (MM, 1 кГц, 0,5%)		
Диапазон воспроизводимых частот	10 Гц - 100 кГц/+1 дБ, -3 дБ (режим Direct/Pure Direct)		
Параметры регулировки тембра	±10 дБ, 20 Гц (НЧ); ±10 дБ, 20 кГц (ВЧ)		
Отношение сигнал/шум	106 дБ (IHF-A, LINE IN, SP OUT), 80 дБ (IHF-A, PHONO IN, SP OUT)		
Импеданс акустических систем	4 – 16 Ом		
Номинальная выходная мощность, подаваемая на наушники	80 + 80 мВт (32 Ом, 1 кГц, КНИ 10%)		
Поддерживаемый импеданс наушников	8 – 600 Ом		
Диапазон воспроизводимых частот наушников	10 Гц - 100 кГц		



Секция тюнера	Модели для стран Северной Америки	Модели для Европы	Модели для Австралии и стран Азии
Диапазон принимаемых частот FM	87,5 - 107,9 МГц	87,5 - 108,0 МГц, RDS	
Номинальная чувствительность 50 дБ (FM MONO)	1,0 мкВ, 11,2 dBf (IHF, 1 кГц, 100% MOD)		
Диапазон принимаемых частот в диапазоне AM	530–1710 кГц	-	522/530–1611/1710 кГц
Диапазон принимаемых частот DAB	-	174,928 - 239,200 МГц (Band III)	-
Чувствительность DAB	-	-100 дБм (мин.) (Band III)	-
Количество настроек, сохраняемых в памяти	40		

Секция BLUETOOTH	Модели для стран Северной Америки	Модели для Европы	Модели для Австралии и стран Азии
Система связи	Технический регламент BLUETOOTH версии 4.2		
Частотный диапазон	2,4 ГГц		
Метод модуляции	FHSS (расширение спектра со скачкообразной перестройкой частоты)		
Совместимые профили BLUETOOTH	A2DP 1.2, AVRCP 1.3		
Поддерживаемые кодеки	Прием: SBC, AAC Передача: SBC, aptX, aptX HD		
Диапазон передачи (A2DP)	20–20 000 Гц (частота дискретизации 44,1 кГц)		
Максимальная дальность связи	В зоне прямой видимости около 15 м (*) (*) Фактическая дальность зависит от таких факторов, как препятствия между устройствами, магнитные поля вокруг микроволновых печей, статическое электричество, беспроводные телефоны поблизости, а также от чувствительности приема, эффективности антенны, операционной системы, программного обеспечения.		



HDMI	Модели для стран Северной Америки	Модели для Европы	Модели для Австралии и стран Азии
Вход	6		
Выходы	2 x (MAIN, SUB/ZONE2)		

	Входы *1						Выходы		
	HDMI 1	HDMI 2	HDMI 3	HDMI 4	HDMI 5	HDMI 6	MAIN	SUB/Zone2	
								SUB	Zone2
Версия HDMI	2.1	2.1	2.1	2.0	2.0	2.0	2.1	2.1	2.0
Скорость передачи данных	40 Гбит/с	40 Гбит/с	40 Гбит/с	18 Гбит/с	18 Гбит/с	18 Гбит/с	40 Гбит/с	40 Гбит/с	18 Гбит/с
ALLM (Авто. игровой режим)	✓	✓	✓	✓	✓	✓	✓	✓	✓
VRR (для игр)	✓	✓	✓	-	-	-	✓	✓	✓
QMS (для фильмов)	✓	✓	✓	-	-	-	✓	✓	✓
FVA (для игр)	✓	✓	✓	-	-	-	✓	✓	✓
QFT (для фильмов)	✓	✓	✓	-	-	-	✓	✓	✓
DSC	✓	✓	✓	-	-	-	✓	✓	-
Без сжатия	8K/60p 4:2:0	8K/60p 4:2:0	8K/60p 4:2:0	4K/60p 4:4:4	4K/60p 4:4:4	4K/60p 4:4:4	8K/60p 4:2:0	8K/60p 4:2:0	4K/60p 4:4:4
Со сжатием (TB требует режима DSC)	8K/120p 4:4:4	8K/120p 4:4:4	8K/120p 4:4:4	-	-	-	8K/120p 4:4:4	8K/120p 4:4:4	-
ARC / eARC *2	-	-	-	-	-	-	✓	-	-
HDR10 (HDR10, BT.2020, HLG)	✓	✓	✓	✓	✓	✓	✓	✓	✓
HDR10+	✓	✓	✓	✓	✓	✓	✓	✓	✓

*1 Аудиоформаты:

2-канальный линейный PCM (32 кГц, 44,1 кГц, 48 кГц, 88,2 кГц, 96 кГц, 176,4 кГц, 192 кГц, 16/20/24 бит)
 Многоканальный линейный PCM (макс. конфигурация 7.1 каналов, 32 кГц, 44,1 кГц, 48 кГц, 88,2 кГц, 96 кГц, 176,4 кГц, 192 кГц, 16/20/24 бит)
 Bitstream (Dolby Digital, Dolby Digital Plus, Dolby TrueHD, Dolby Atmos, DTS, DTS-ES, DTS 96/24, DTS-HD Master Audio, DTS-HD High Resolution Audio, DTS Express, DTS:X, DSD (2,8 МГц), PCM)

*2 Аудиоформаты с поддержкой возвратного аудиоканала (ARC):
 Аудиоформаты с поддержкой расширенного возвратного аудиоканала (eARC):

PCM, Dolby Digital, Dolby Digital Plus, DTS (DTS 96/24, DTS-ES и др.), DTS-HD High Resolution Audio

PCM, Dolby Digital, Dolby Digital Plus, DTS (DTS 96/24, DTS-ES и др.), Dolby TrueHD, Dolby Atmos, DTS- HD Master Audio, DTS:X, Multichannel PCM, DTS-HD High Resolution Audio



Поддерживаемое разрешение входных сигналов	Частота кадров	Цветовое пространство	Глубина цвета	HDMI IN 1 - 3	HDMI IN 4 - 6
4K (3840x2160p)	24/25/30 Гц	YCbCr4:2:2	12 бит	✓	✓
		YCbCr4:4:4/RGB	8 бит 10/12 бит	✓ ✓	✓ ✓
4K SMPTE (4096x2160p)	48/50/60 Гц	YCbCr4:2:0	8 бит	✓	✓
			10/12 бит	✓	✓
		YCbCr4:2:2	12 бит	✓	✓
		YCbCr4:4:4/RGB	8 бит 10/12 бит	✓ ✓	✓ ✓
	100/120 Гц	YCbCr4:2:0	8/10/12 бит	✓	
			12 бит	✓	
YCbCr4:4:4/RGB		8/10 бит	✓		
		12 бит	✓(*1)		
5K (5120x2160p)	24/25/30 Гц	YCbCr4:2:2	12 бит	✓	
		YCbCr4:4:4/RGB	8 бит	✓	
			10/12 бит	✓	
	48/50/60 Гц	YCbCr4:2:0	8/10/12 бит	✓(*2)	
		YCbCr4:2:2	12 бит	✓	
		YCbCr4:4:4/RGB	8 бит 10/12 бит	✓ ✓	
8K (7680x4320p)	24/25/30 Гц	YCbCr4:2:0	8/10/12 бит	✓	
		YCbCr4:2:2	12 бит	✓	
		YCbCr4:4:4/RGB	8/10 бит	✓	
			12 бит	✓(*1)	
	48/50/60 Гц	YCbCr4:2:0	8/10 бит	✓	
		12 бит	✓(*1)		
		YCbCr4:2:2	12 бит	✓(*1)	
		YCbCr4:4:4/RGB	8/10/12 бит	✓(*1)	

(*1) Возможен ввод и вывод видеосигнала, сжатого методом DSC (Display Stream Compression). DSC — это метод сжатия видеосигналов, который позволяет передавать видео высокого разрешения, требующее высокой пропускной способности, по каналу HDMI. Когда идет воспроизведение видео в этом формате, процесс регулировки громкости или операции быстрого меню не отображаются на экране.

(*2) Разрешение 5K, частота кадров 48 Гц, цветовое пространство YCbCr4: 2:0 и глубина цвета 8/10/12 бит не поддерживаются.



- Сигналы, поступающие с выходов HDMI ресивера выводятся на телевизор с тем же разрешением, что и разрешение на входе. При использовании телевизора с поддержкой 4K видеосигналы 1080p могут выводиться с разрешением 4K.
- Чтобы функции связывания работали корректно, число подключенных CEC-совместимых устройств не должно превышать число портов HDMI (см. ниже).
- Blu-ray Disc/DVD плееры: до 3 устройств, Blu-ray Disc/DVD рекордеры: до 3 устройств, тюнер кабельного телевидения, наземный цифровой тюнер и тюнер спутникового вещания: до 4 устройств

По состоянию на апрель 2020 года подтверждена работа со следующими устройствами:

Телевизоры марок Toshiba и Sharp; RIHD-совместимые плееры марок Onkyo и Integra; плееры и рекордеры Toshiba и Sharp (при условии использования вместе с телевизором марки Sharp)

Сетевой интерфейс	Модели для стран Северной Америки	Модели для Европы	Модели для Австралии и стран Азии
Локальная сеть Ethernet	1 (10BASE-T/100BASE-TX)		
Беспроводная локальная сеть	Стандарт IEEE 802.11 a/b/g/n/ac (стандарт Wi-Fi®), полоса 5/2,4 ГГц		
<ul style="list-style-type: none"> ■ Аудиоформаты, поддерживаемые музыкальными серверами (→ стр. 100) 	<p>MP3 (.mp3)</p> <ul style="list-style-type: none"> • MPEG-1/MPEG-2 Audio Layer 3/44,1 кГц, 48 кГц/между 8 кбит/с и 320 кбит/с и VBR <p>WMA (.wma)</p> <ul style="list-style-type: none"> • 44,1 кГц, 48 кГц/между 5 и 320 кбит/с, и VBR • Форматы WMA Pro/Voice/WMA Lossless не поддерживаются. <p>WAV (.wav)</p> <p>Файлы WAV содержат несжатые цифровые аудиосигналы PCM.</p> <ul style="list-style-type: none"> • 44,1 кГц, 48 кГц, 88,2 кГц, 96 кГц, 176,4 кГц, 192 кГц / 8, 16 и 24 бит <p>AIFF (.aiff/.aif)</p> <p>Файлы AIFF содержат несжатые цифровые аудиосигналы PCM.</p> <ul style="list-style-type: none"> • 44,1 кГц, 48 кГц, 88,2 кГц, 96 кГц, 176,4 кГц, 192 кГц / 8, 16 и 24 бит <p>AAC (.aac/.m4a/.mp4/.3gp/.3g2)</p> <ul style="list-style-type: none"> • MPEG-2/MPEG-4 Audio/44,1 кГц, 48 кГц, 88,2 кГц, 96 кГц/ между 8 и 320 кбит/с, и VBR <p>FLAC (.flac)</p> <ul style="list-style-type: none"> • 44,1 кГц, 48 кГц, 88,2 кГц, 96 кГц, 176,4 кГц, 192 кГц / 8, 16 и 24 бит <p>LPCM (линейная импульсно-кодовая модуляция)</p> <ul style="list-style-type: none"> • 44,1 кГц, 48 кГц / 16 бит <p>Apple Lossless (.m4a/.mp4)</p> <ul style="list-style-type: none"> • 44,1 кГц, 48 кГц, 88,2 кГц, 96 кГц / 16 и 24 бит <p>DSD (.dsf/.dff)</p> <ul style="list-style-type: none"> • DSF/DSDIFF/2,8 МГц, 5,6 МГц, 11,2 МГц 		



Секция USB	Модели для стран Северной Америки	Модели для Европы	Модели для Австралии и стран Азии
USB	2 x (на передней панели: версия 2.0, 5 В/0,5 А, на задней панели: версия 2.0, 5В/1 А)		
<p>■ Аудиоформаты, поддерживаемые запоминающими устройствами USB (⇒ стр. 97)</p>	<p>MP3 (.mp3)</p> <ul style="list-style-type: none"> • MPEG-1/MPEG-2 Audio Layer 3/44,1 кГц, 48 кГц/между 8 кбит/с и 320 кбит/с и VBR <p>WMA (.wma)</p> <ul style="list-style-type: none"> • 44,1 кГц, 48 кГц/между 5 и 320 кбит/с, и VBR • Форматы WMA Pro/Voice/WMA Lossless не поддерживаются. <p>WAV (.wav)</p> <p>Файлы WAV содержат несжатые цифровые аудиосигналы PCM.</p> <ul style="list-style-type: none"> • 44,1 кГц, 48 кГц, 88,2 кГц, 96 кГц, 176,4 кГц, 192 кГц / 8, 16 и 24 бит <p>AIFF (.aiff/.aif)</p> <p>Файлы AIFF содержат несжатые цифровые аудиосигналы PCM.</p> <ul style="list-style-type: none"> • 44,1 кГц, 48 кГц, 88,2 кГц, 96 кГц, 176,4 кГц, 192 кГц / 8, 16 и 24 бит <p>AAC (.aac/.m4a/.mp4/.3gp/.3g2)</p> <ul style="list-style-type: none"> • MPEG-2/MPEG-4 Audio/44,1 кГц, 48 кГц, 88,2 кГц, 96 кГц/ между 8 и 320 кбит/с, и VBR <p>FLAC (.flac)</p> <ul style="list-style-type: none"> • 44,1 кГц, 48 кГц, 88,2 кГц, 96 кГц, 176,4 кГц, 192 кГц / 8, 16 и 24 бит <p>LPCM (линейная импульсно-кодовая модуляция)</p> <ul style="list-style-type: none"> • 44,1 кГц, 48 кГц / 16 бит <p>Apple Lossless (.m4a/.mp4)</p> <ul style="list-style-type: none"> • 44,1 кГц, 48 кГц, 88,2 кГц, 96 кГц, 176,4 кГц, 192 кГц / 16 и 24 бит <p>DSD (.dsf/.dff)</p> <ul style="list-style-type: none"> • DSF/DSDIFF/2,8 МГц, 5,6 МГц, 11,2 МГц 		



Общие характеристики	Модели для стран Северной Америки	Модели для Европы	Модели для Австралии и стран Азии
Напряжение питания	120 В переменного тока, частота 60 Гц	220 – 240 В переменного тока, 50/60 Гц	
Потребляемая мощность	460 Вт	450 Вт	
Полный режим ожидания	0,10 Вт	0,15 Вт	
Управление режимом ожидания по сети (проводн.)	1,6 Вт	1,8 Вт	
Управление режимом ожидания по сети (беспроводн.)	1,7 Вт	1,8 Вт	
Активация устройства по каналу Bluetooth	1,6 Вт	1,7 Вт	
HDMI CEC	0,10 Вт	0,15 Вт	
Режим ожидания (питание поступает на все цепи)	1,7 Вт	1,8 Вт	
	2,7 Вт	2,9 Вт	
HiNA-совместимое оборудование в режиме ожидания, функции разъединения сети и управления режимом ожидания по сети включены	Это устройство соответствует регламенту Европейской комиссии (ЕС) № 1275/2008 как оборудование с функциональными возможностями HiNA. Если вы не планируете использовать сетевую функцию, установите для параметра Network Standby (Управление режимом ожидания по сети) значение Off (Выкл.). Это позволит снизить энергопотребление в режиме ожидания.		
Габариты (ШхВхГ)	435×173×370,5 мм 17-1/8" x 6-13/16" x 14-9/16"		
Масса	9,6 кг (21,2 фунта)		
Максимальная РЧ-мощность, передаваемая в частотном диапазоне (диапазонах)	-	2400 МГц - 2483,5 МГц (20 дБм (экв. мощн. изотропного излучения)) 5150 МГц - 5350 МГц (23 дБм (экв. мощн. изотропного излучения)) 5470 МГц - 5725 МГц (23 дБм (экв. мощн. изотропного излучения))	-



Видеовходы	Модели для стран Северной Америки	Модели для Европы	Модели для Австралии и стран Азии
Композитный	Отсутствует		
Компонентный	Отсутствует		

Аудиовходы	Модели для Северной Америки	Модели для Европы	Модели для Австралии и стран Азии
Аналоговые	6 (включая 1 x PHONO и 1 x AUX на передней панели)		
Цифровые	2 x (1 x коаксиальный, 1 x оптический) <ul style="list-style-type: none"> Для сигналов PCM (стереофонических и монофонических), подаваемых на цифровой вход, поддерживается частота дискретизации 32 / 44,1 / 48 / 88,2 / 96 кГц и разрешение 16, 20 и 24 бит. 		

Аудиовыходы	Модели для стран Северной Америки	Модели для Европы	Модели для Австралии и стран Азии
Аналоговые	LINE OUT (ZONE 2)(*) x 1 PRE OUT (SUBWOOFER) x 2 *Может быть использован как LINE OUT (ZONE B).		
Акустические выходы	9 (FRONT L/R, CENTER, SURROUND L/R, HEIGHT L/R или SURROUND BACK L/R, ZONE 2 L/R) <ul style="list-style-type: none"> Модели для стран Северной Америки предусматривают возможность подключения акустических кабелей со штекерами типа «банан». 	7 (FRONT L/R, CENTER, SURROUND L/R, HEIGHT L/R или SURROUND BACK L/R или ZONE 2 L/R)	
Наушники	1 x 6,3 мм		



Прочее	Модели для стран Северной Америки	Модели для Европы	Модели для Австралии и стран Азии
Калибровочный микрофон		1 x (на передней панели)	
RS-232		Отсутствует	
12-В триггерный выход		Отсутствует	
Порт ИК сигнала		Отсутствует	

Технические характеристики и конструктивные особенности могут быть изменены без специального уведомления.

→ [Информация о лицензиях и товарных знаках](#)



Pioneer

SN 29403933A_EN

© 2021 Onkyo Home Entertainment Corporation. Все права защищены. ©2021 Onkyo Home Entertainment Corporation, Tous droits de reproduction et de traduction reserves.

Изложение политики конфиденциальности Onkyo представлено на нашем веб-сайте по адресу (<https://pioneer-audiovisual.com/privacy/>).

Название «Pioneer» и логотип «МСАСС» являются товарными знаками корпорации Pioneer и используются по лицензии.

O2110-1